

Блок модулей (раздел) № 3

Сервис в логистических системах и распределение товаров

- **Модуль 7.**

Управление распределением товаров

- **Модуль 8.**

Управление сервисом

- **Модуль 9. СРС**

Модуль 9. СРС

1. Виды сервисных услуг .
2. Современное состояние и перспективы развития рынка логистических услуг .
3. Системы “ТОЧНО В СРОК”, “КАНБАН”.
4. Организационные структуры предприятий и службы управления логистикой в них .

Литература

1. *Логистика: Уч. пособие / Под ред. Б. А. Аникина.* – М.: ИНФРА-М, 2008. – 368 с.
2. *Бауэрсокс Д.Д, Клосс Д.Д. Логистика: Интегрированная цепь поставок. 2-е изд./ Пер. с англ.* – М.: ЗАО «Олимп_Бизнес», 2006. – 640 с.
3. *Аникина Б.А. Практикум по логистике.* М.: Инфра-М, 1999 – 270 с.
4. *Неруш Ю.М. Коммерческая логистика.* – Москва: ЮНИТИ, 1997.
5. *Рынок и логистика / Под ред. М.П. Гордона.* – Москва: Экономика, 1993.
6. *Зудилин Н.А., Никошин В.М, Синицина А.С. Сервис на транспорте.* М.: Транспорт, 2004. – 272 с.
7. *Миротин Л.Б. Транспортная логистика.* М.: Экзамен, 2003. – 512 с.
8. *Неруш Ю.М. Логистика.* – Москва: ТК Велби, 2007. – 520 с.
9. *Воркут А.И. Грузовые автомобильные перевозки.* – Киев: Вища школа, 1986.

М.7. Управление распределением товаров

1. Характеристика схем продвижения материалопотоков
2. Основные каналы распределения продукции и посредники в логистической системе
3. Использование разных видов посредников и выбор оптимальной структуры схемы каналов распределения.

Схема заключения сделок на рынке

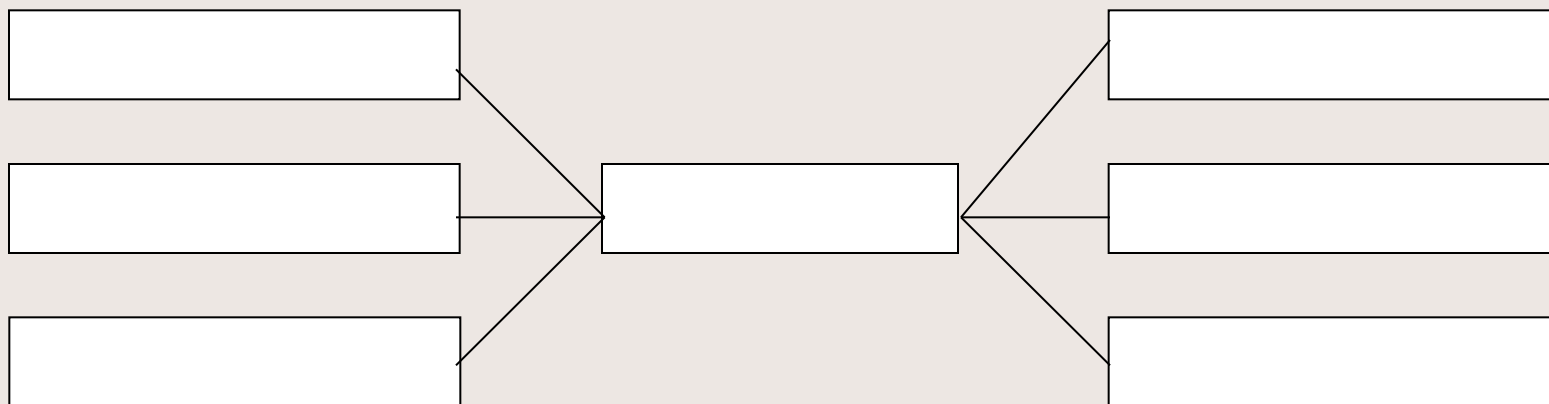
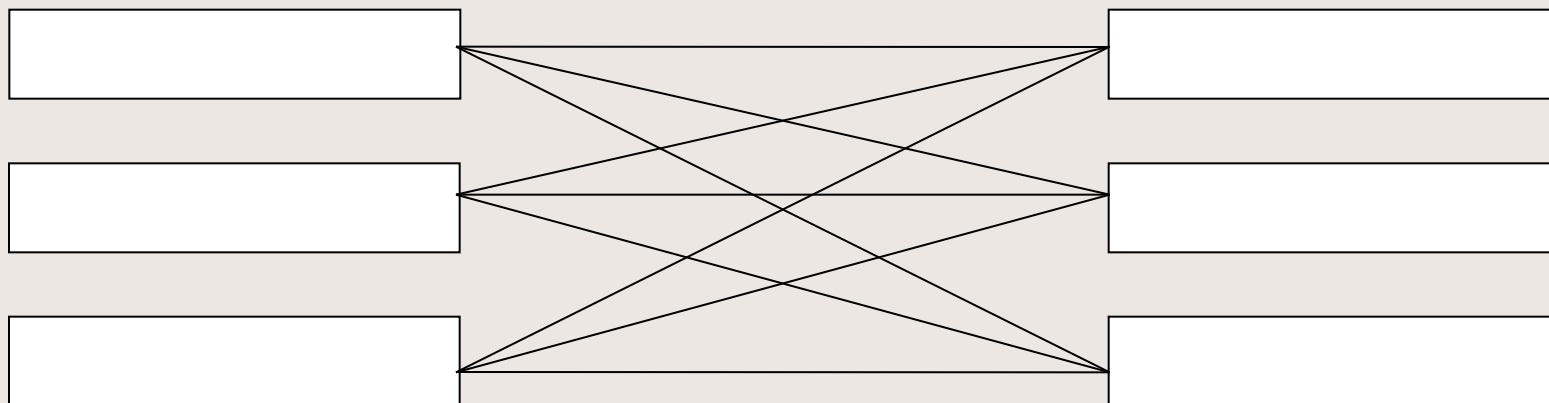

Канал распределения -

Функции распределения:

Каналы распределения разных уровней:

1.

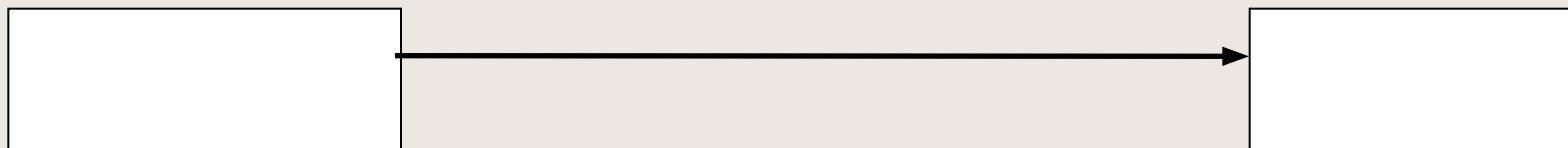

2.



3.

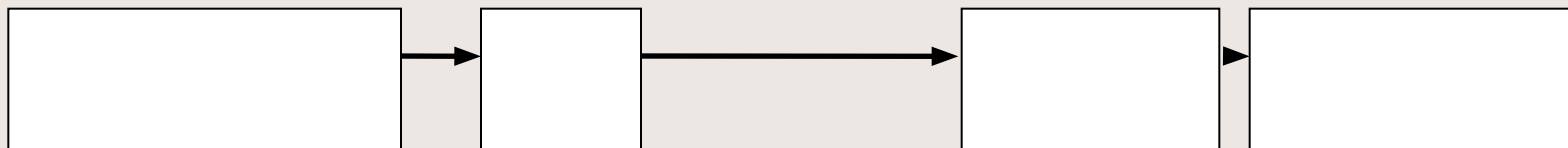

4.



Схема организации традиционного канала распределения



Схема организации логистической цепи

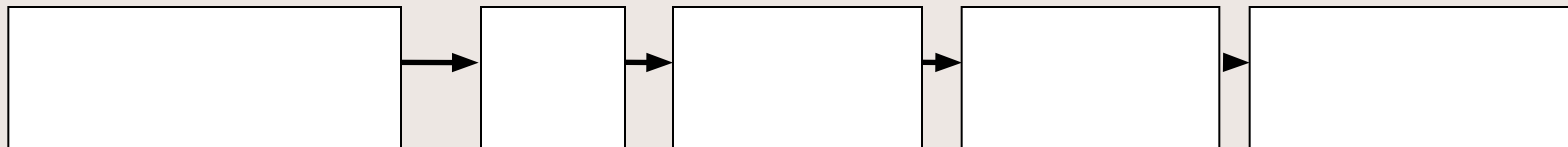

Физическое распределение заказов и контроль за поступлением продукции

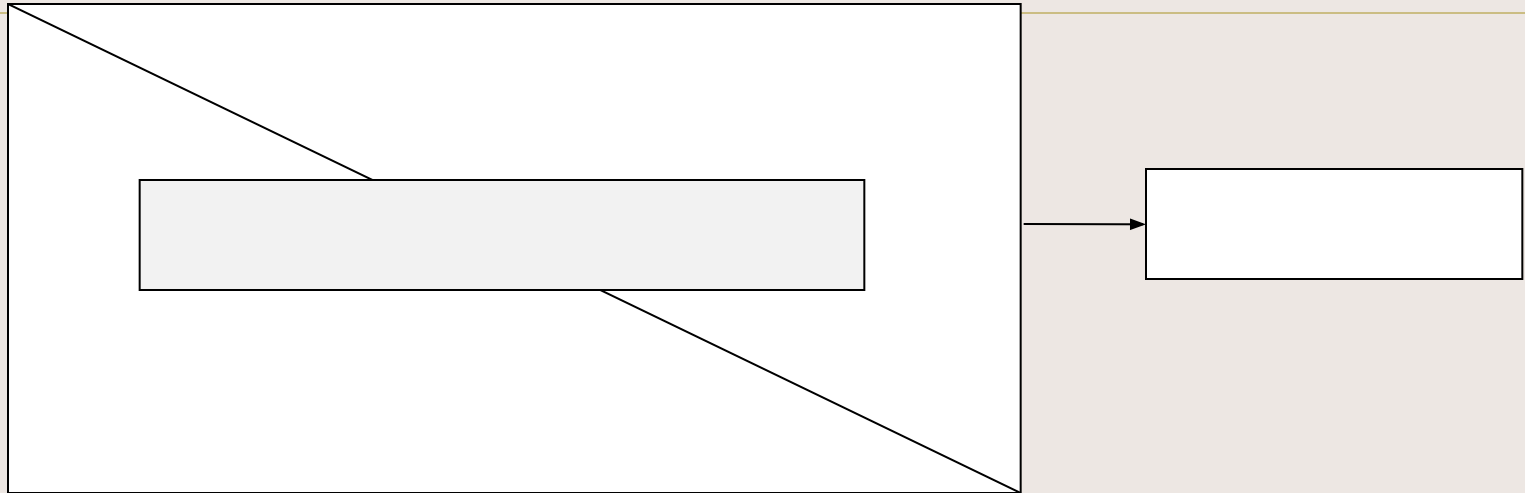
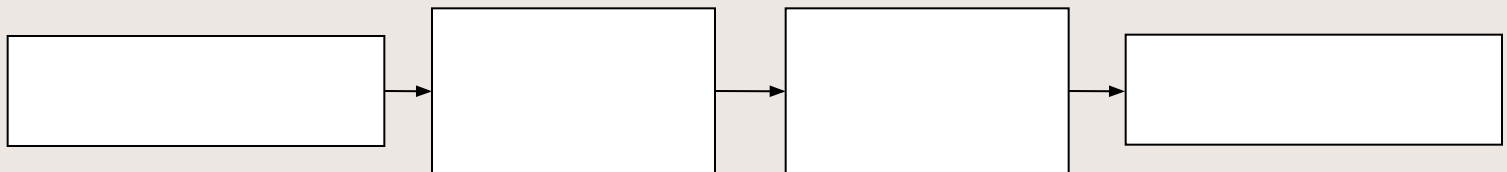
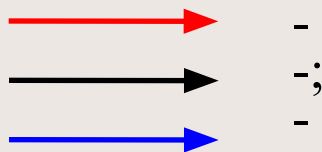
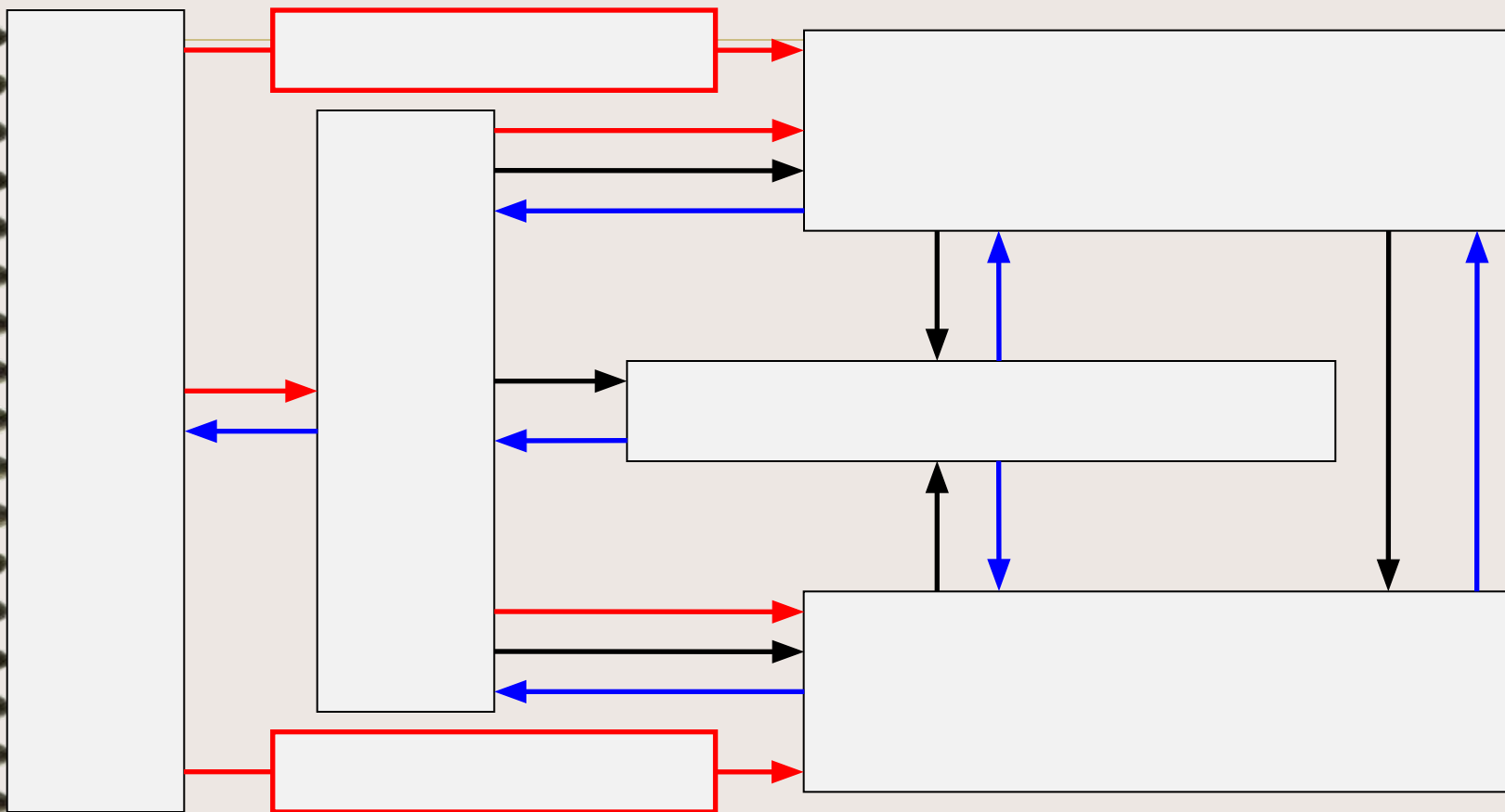

Процесс закупок

основная задача:

*Основные функции логистики в процессе
закупок :*

-

Контроль эффективности распределения

Контроль распределения -.

Стратегический контроль

-