

Какие виды одежды бывают?..

Моделирование
фартука

Моделирование
фартука



Рабочая одежда

Найди из перечисленных
одежд рабочую одежду:

- Платье
- Костюм
- Фартук
- Рубашка



Основной вид фартука

Используем:

- Дома
- На фабрике
- В школе
- На заводе

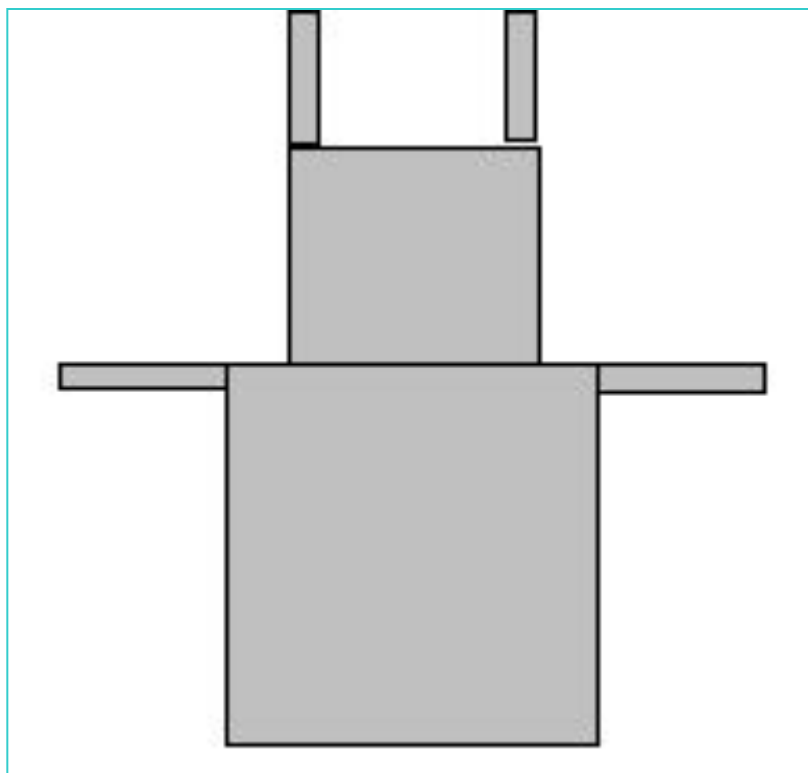

Для чего нужны фартуки?

Дома на работе чтобы не испачкать одежду: при мытье посуды, при готовке еды и т.д.



При стирке, чтобы не замочить одежду.



А также в школе, на уроках труда.

Что нужно чтобы сшить фартук?

Материал:

- хлопчатобумажная ткань
- шелковая
- клеенчатая
- иголка
- нитка
- портновский мел
- линейка
- см. лента
- Утюг
- НОЖНИЦЫ

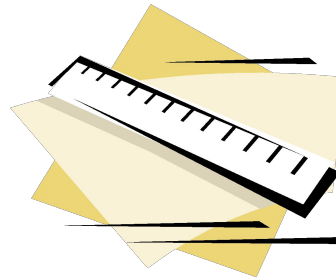

Моделируйте и фантазируйте свои модели фартуков.

Как изменить форму фартука?

При помощи моделирования, изменяя фасонные линии на основной детали фартука.

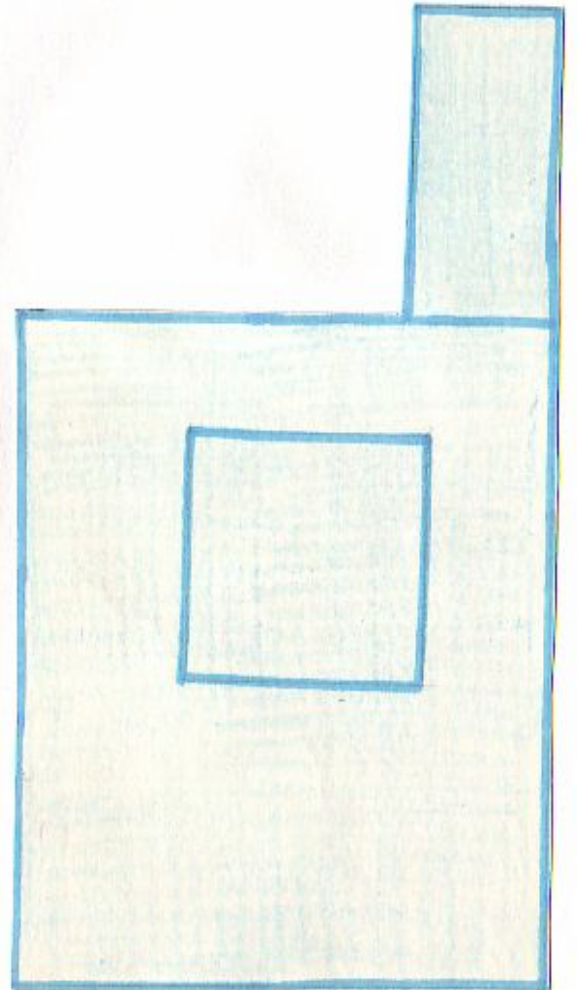
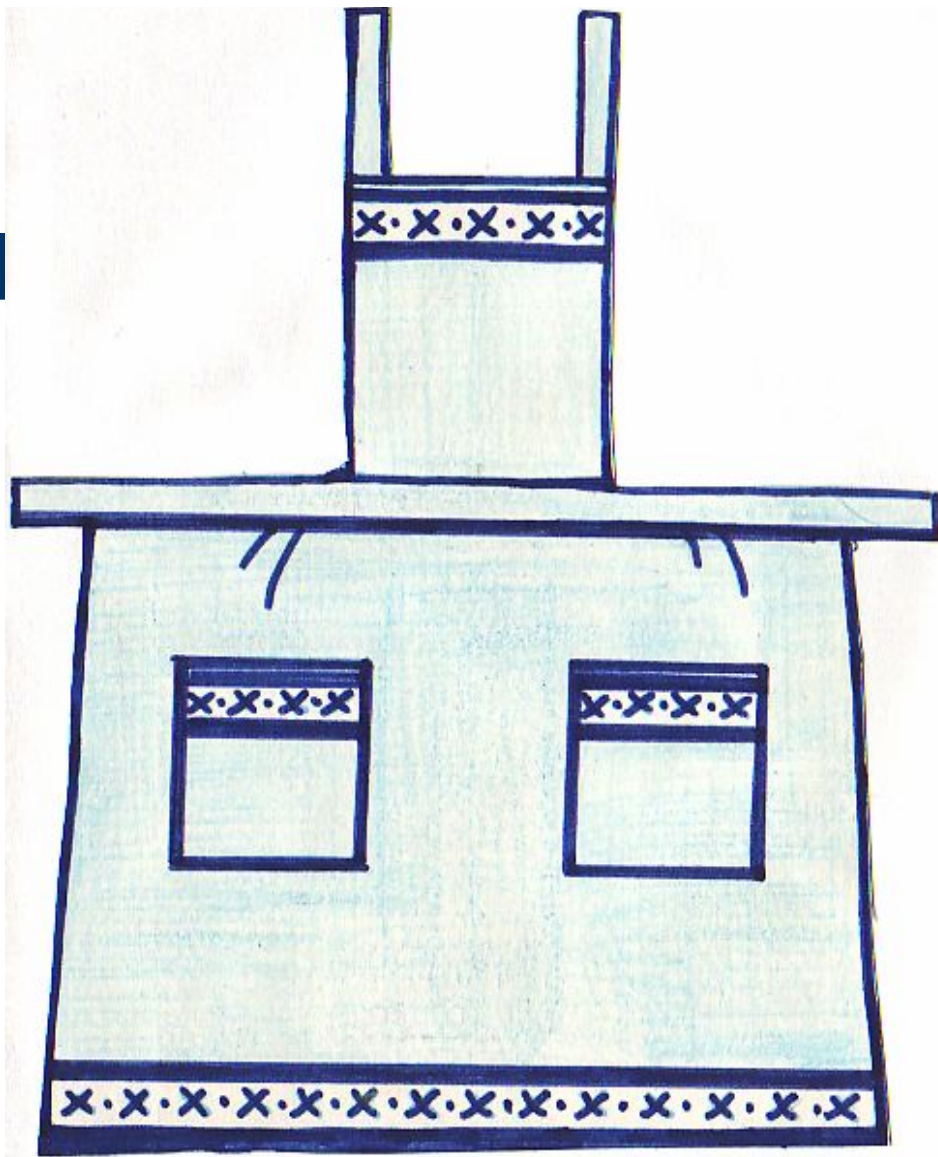

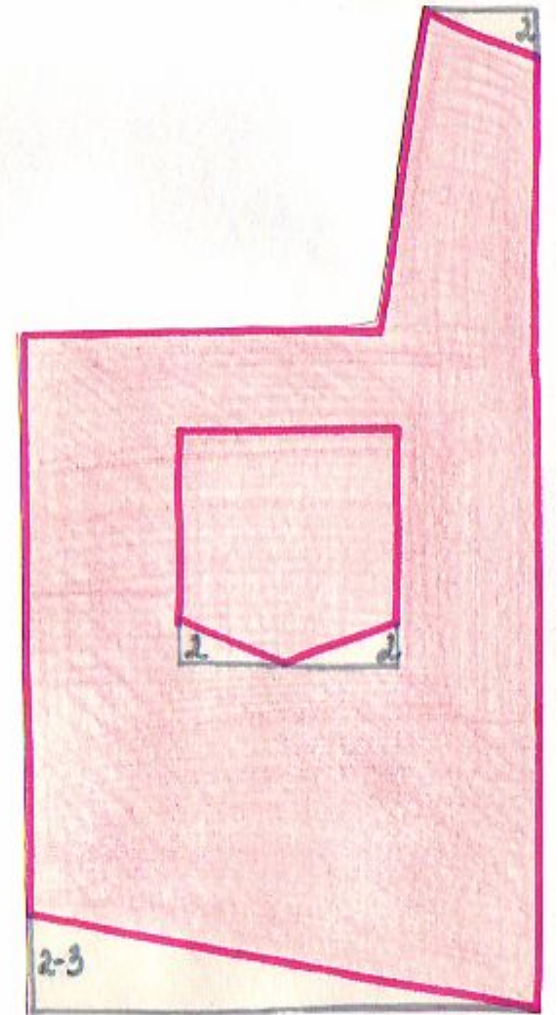
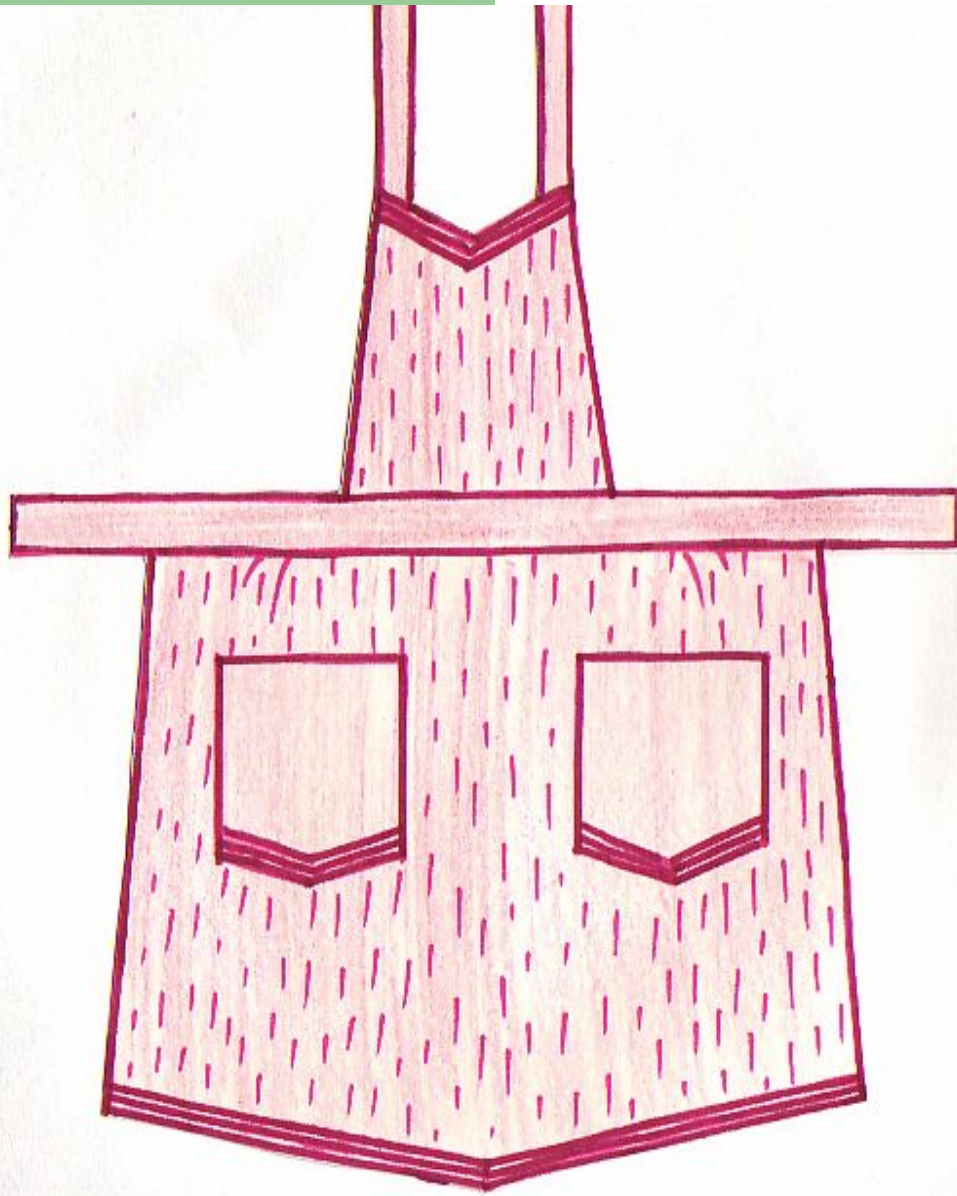

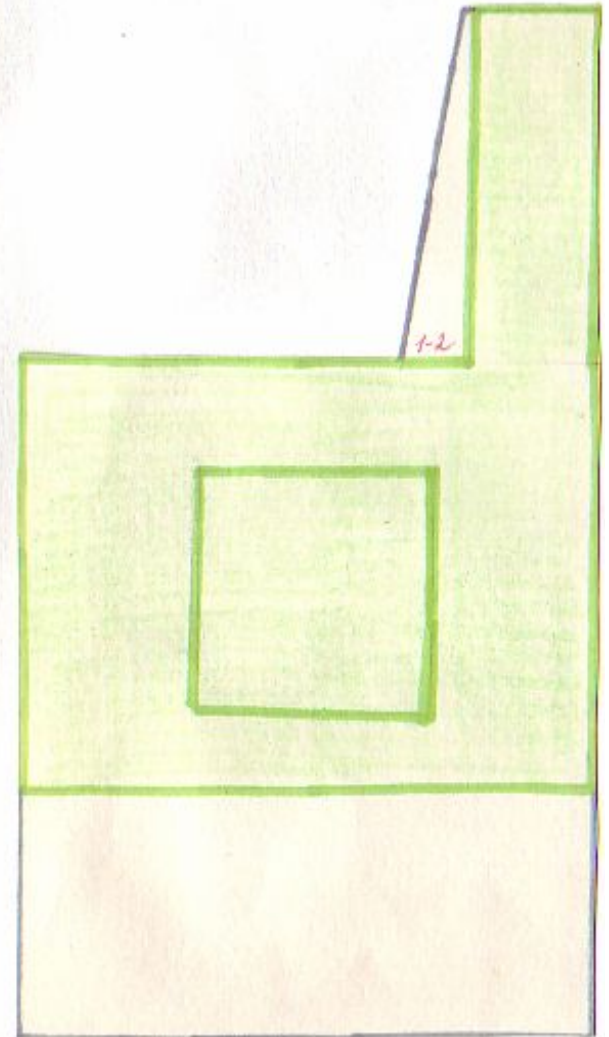
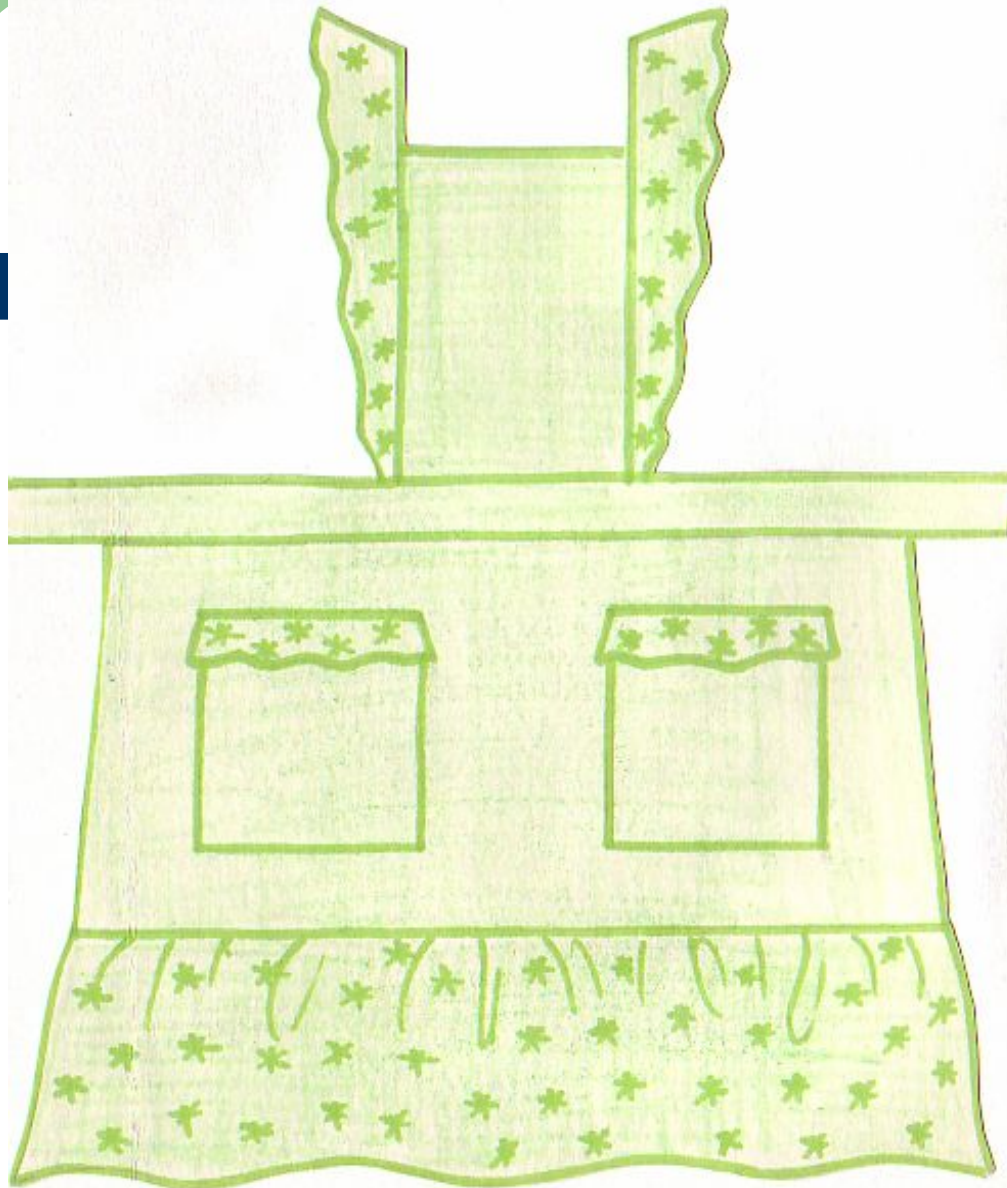

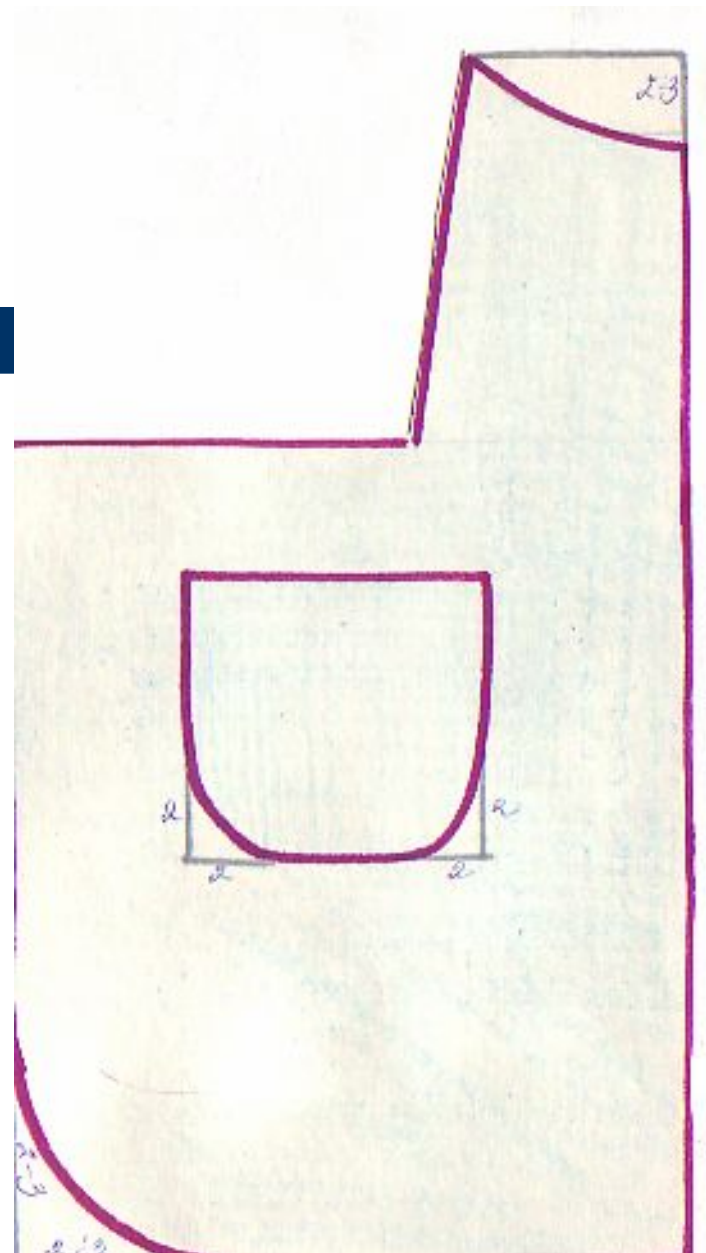
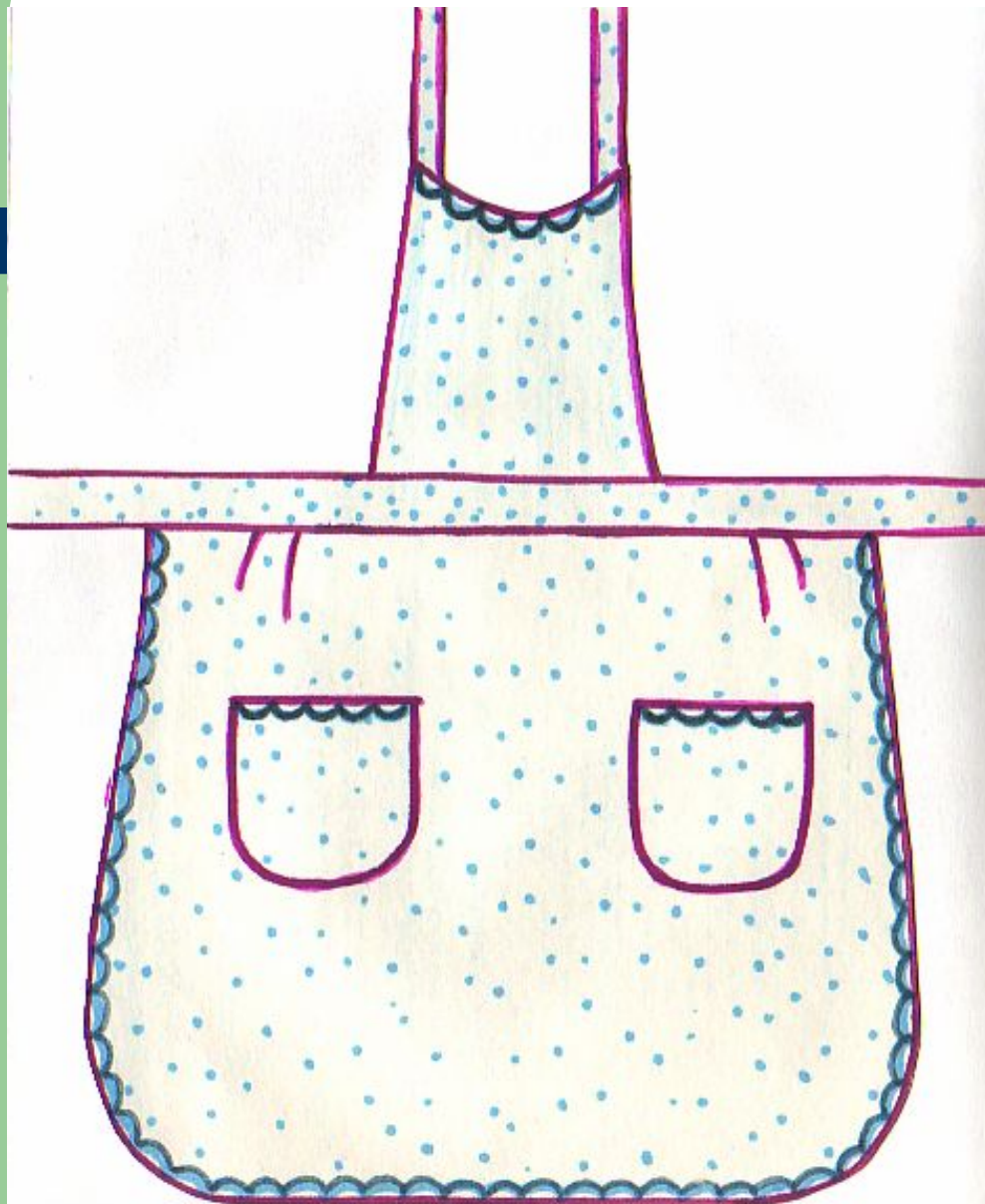

Как сделать фартук нарядным?

- Добавить различной формы карманы.
- Добавить рюши, оборки, тесьму, пуговицы используя при этом необходимые инструменты и материалы

Способы изменения карманов.

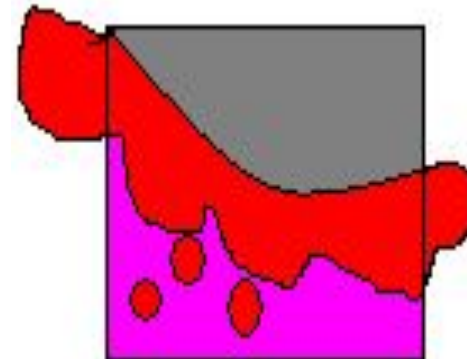
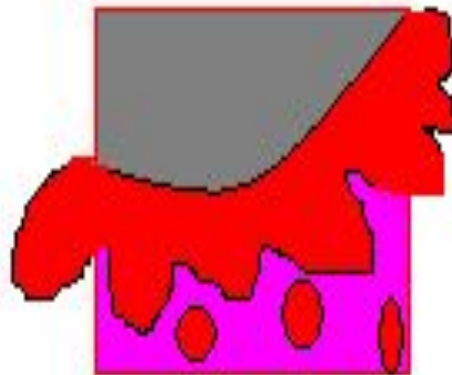
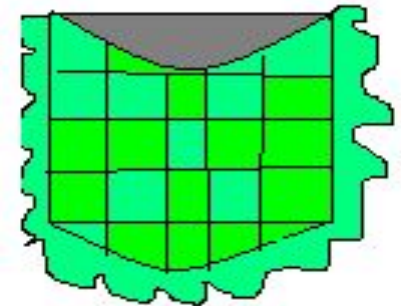
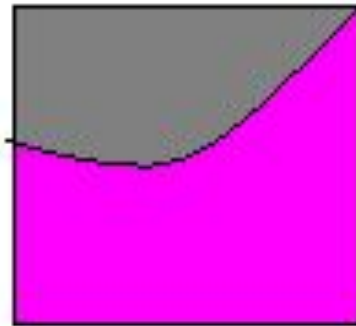
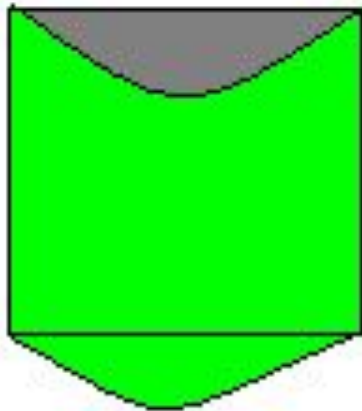

А теперь придумай сам!



Проверь себя!

Задание № 71. Подберите к нижней части карман, нагрудник, подходящие по форме.

Нижняя часть



Карман

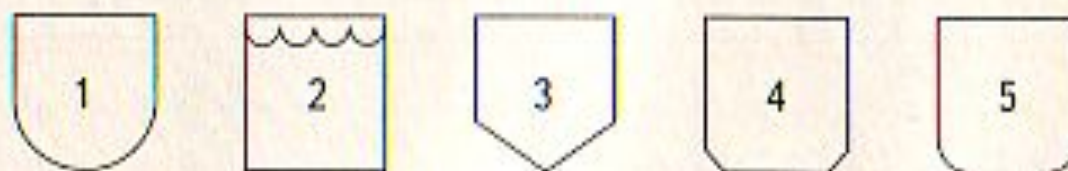

Нагрудник

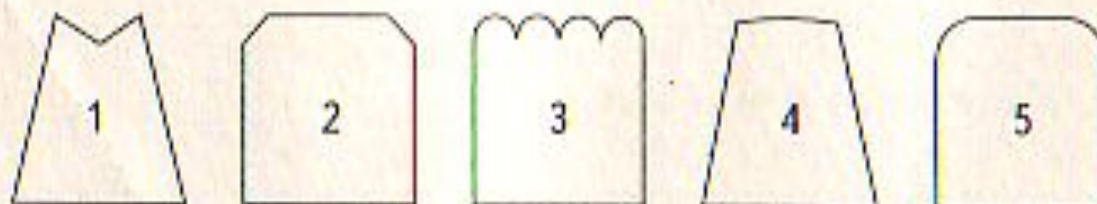

Задание № 72. Подберите детали по форме и отделке, рисунку ткани.



1 2 3 4 5 6



1 2 3 4 5 6

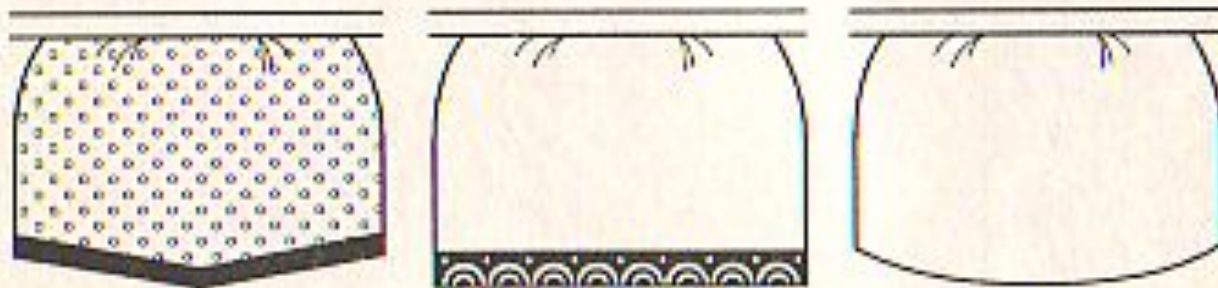

1 2 3

- **Нарисуйте и промоделируйте свой фартук.**

Моделируйте и фантазируйте свои модели фартуков.