

**Презентация по
теме: «Числа с
собственными
именами».**

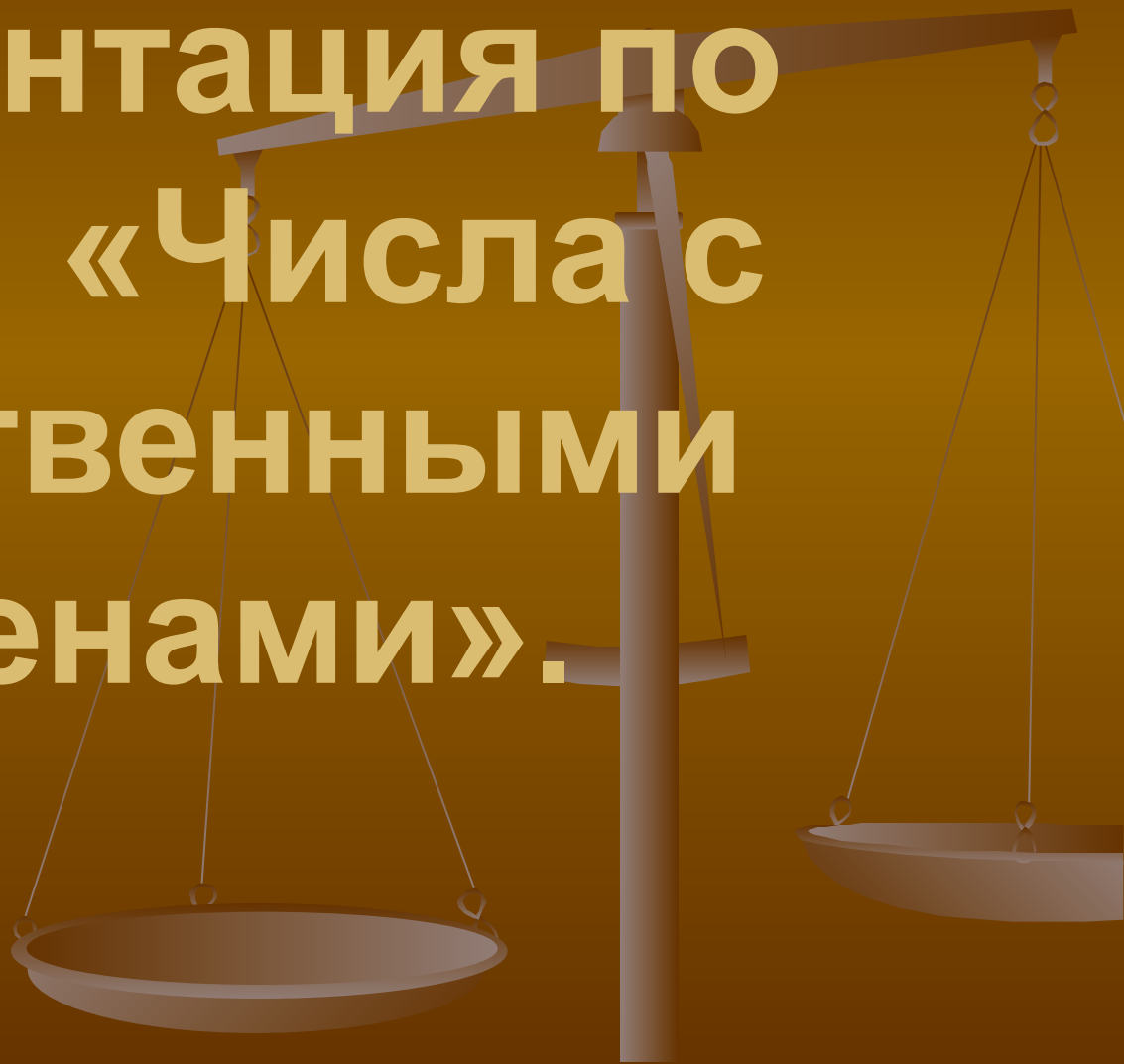

Геометрическое изображение золотой пропорции.

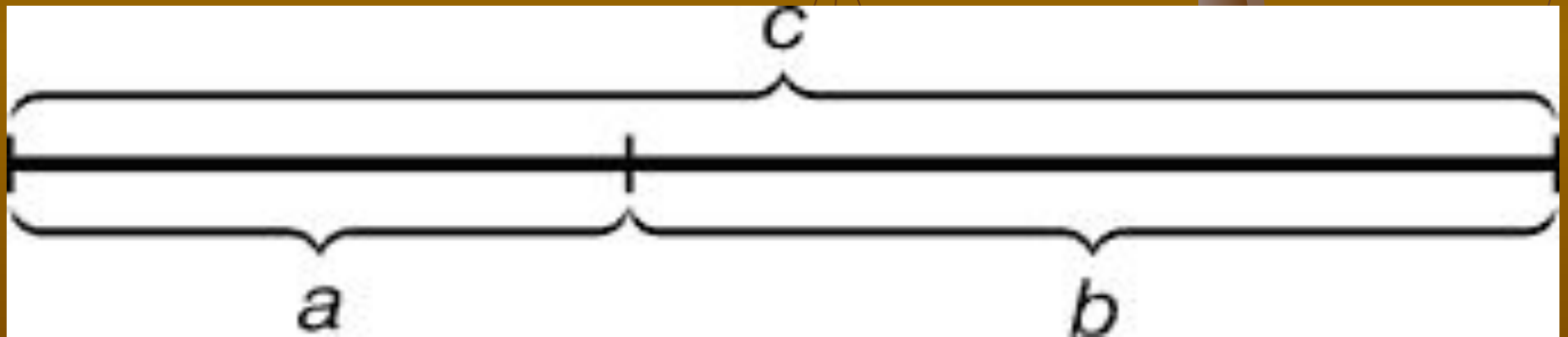

Число Phi



$$\frac{1 + \sqrt{5}}{2} \approx 1,618$$

Построение правильного пятиугольника и пентаграммы.

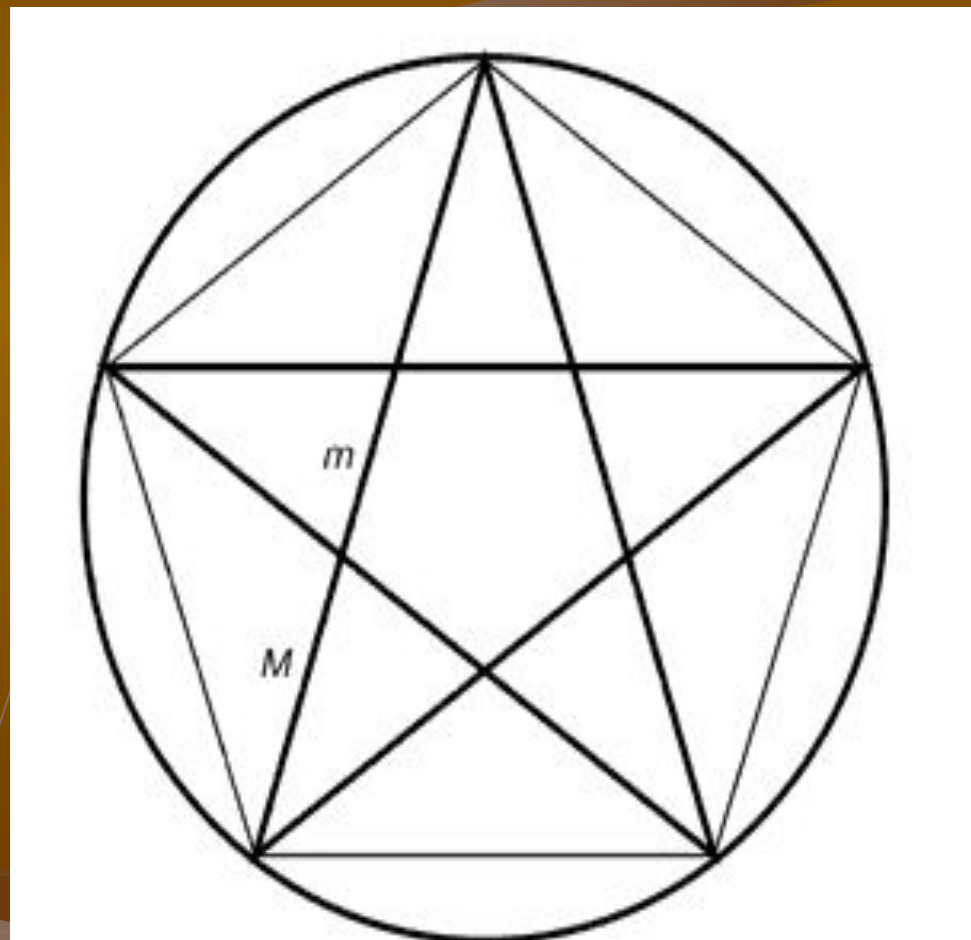
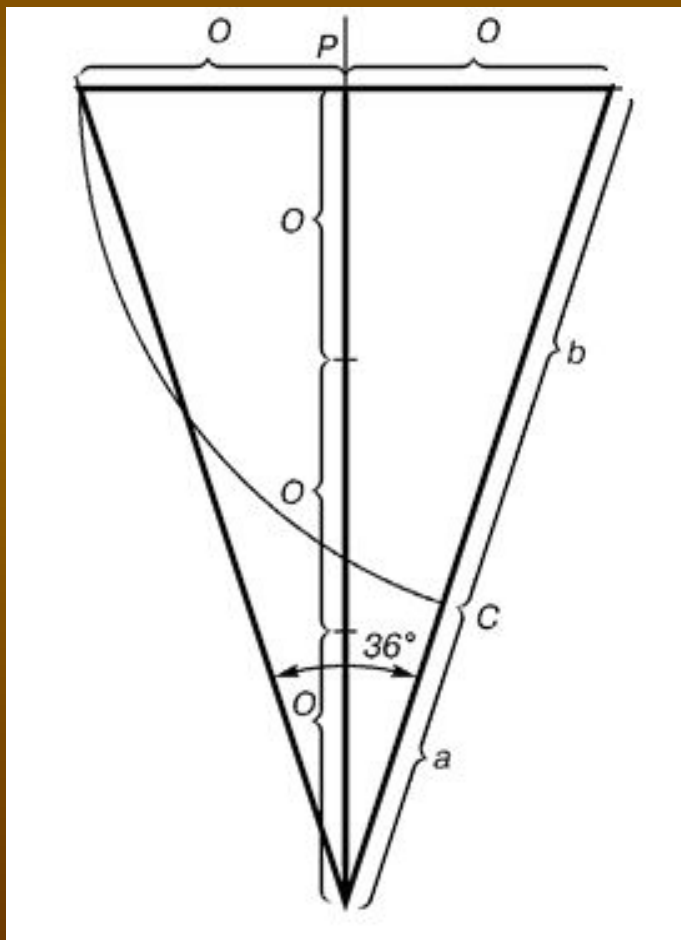

Античный циркуль золотого сечения.

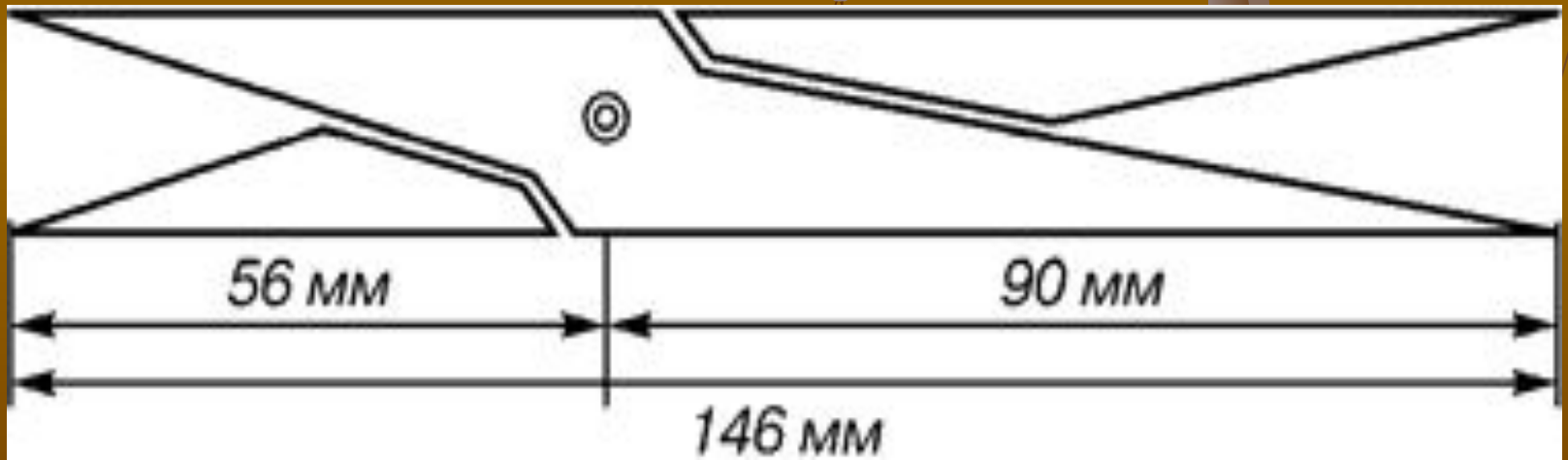

Золотые пропорции в фигуре человека.

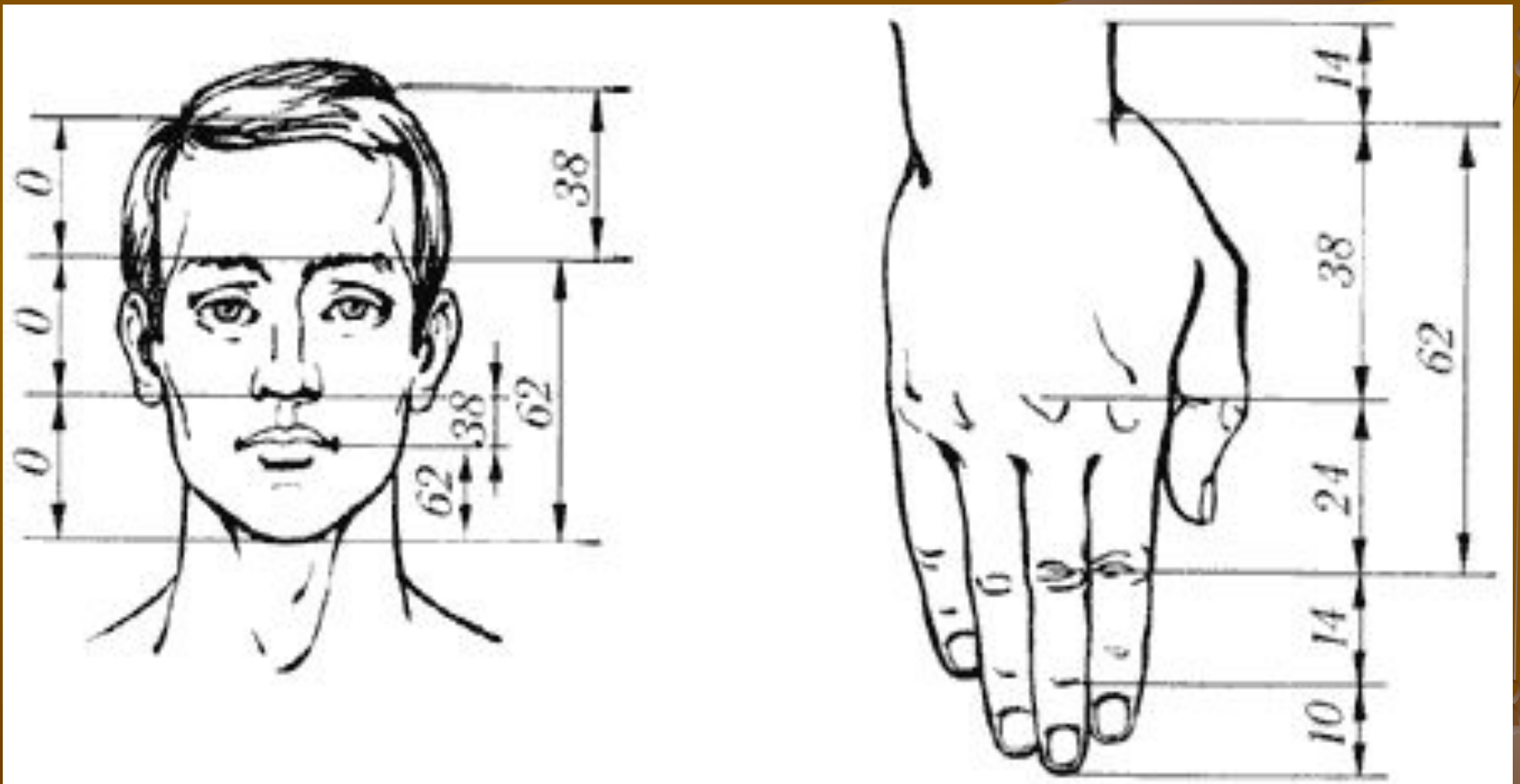

Пропорции Фибоначчи в природе. Раковина.

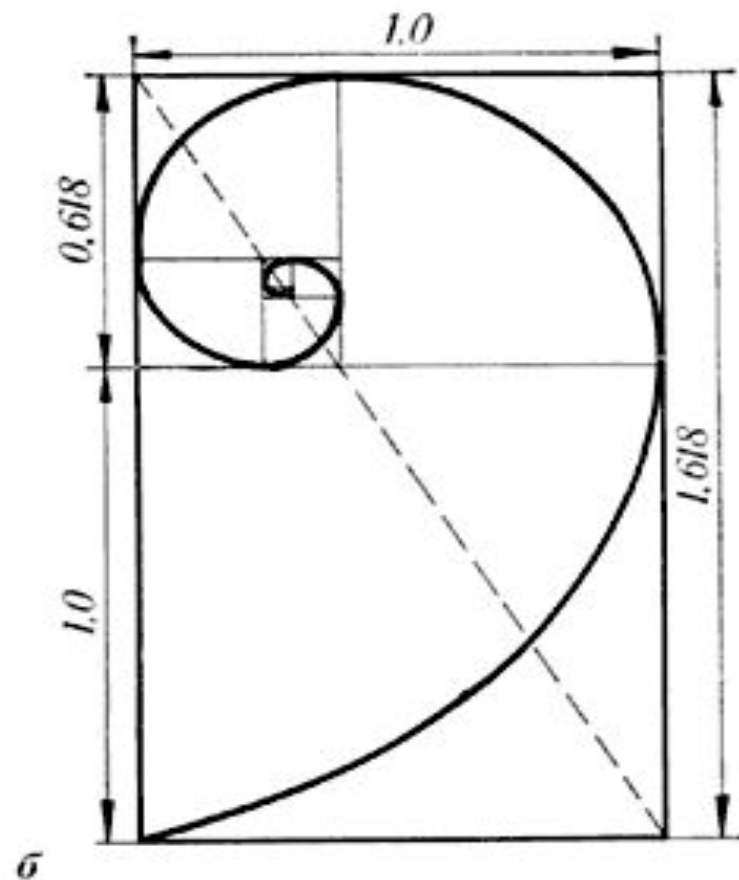
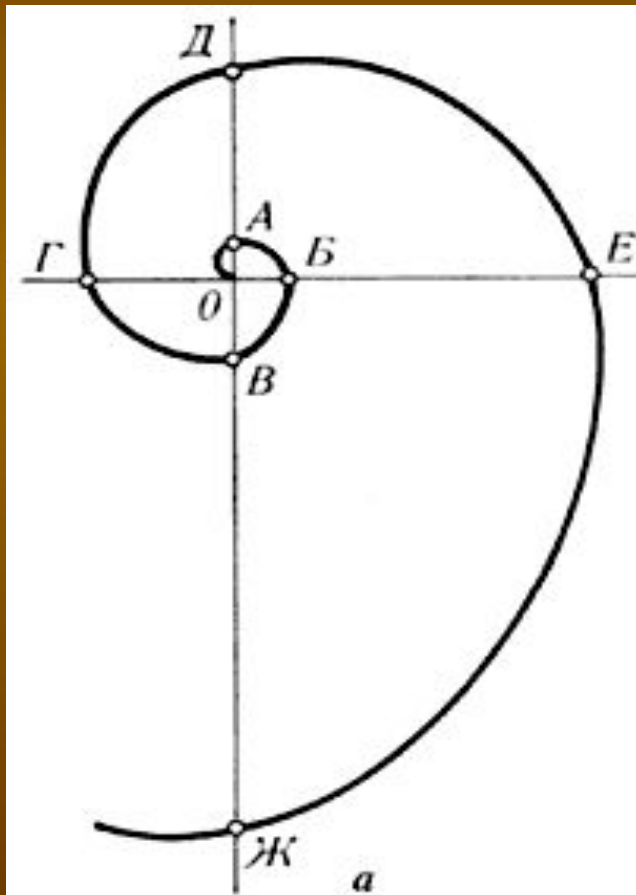

Золотое сечение в искусстве.

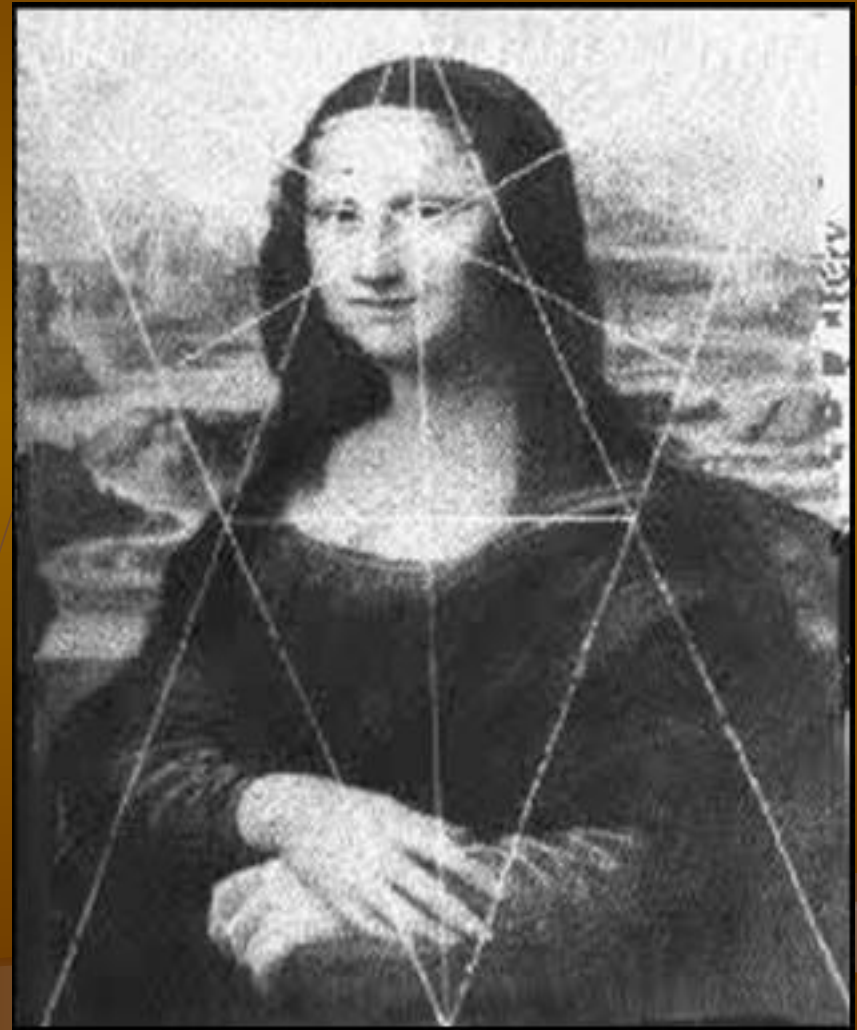

Растения и животные.

Цикорий. Ящерица живородящая. Яйцо птицы.

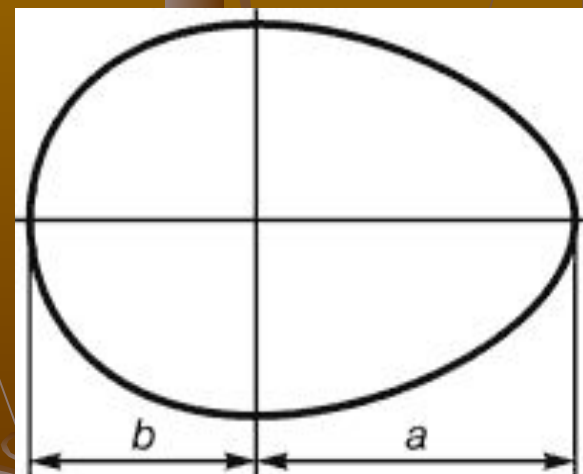
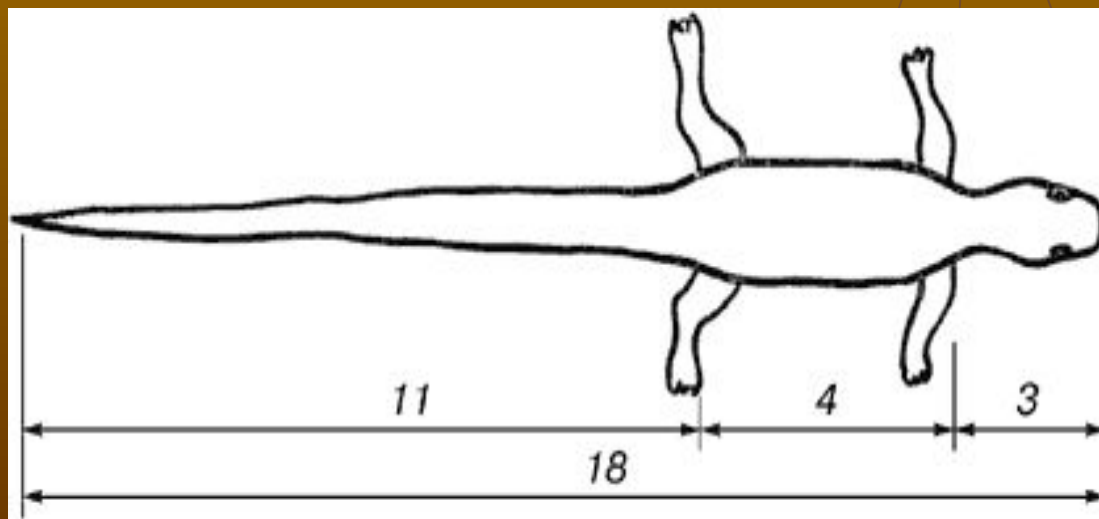
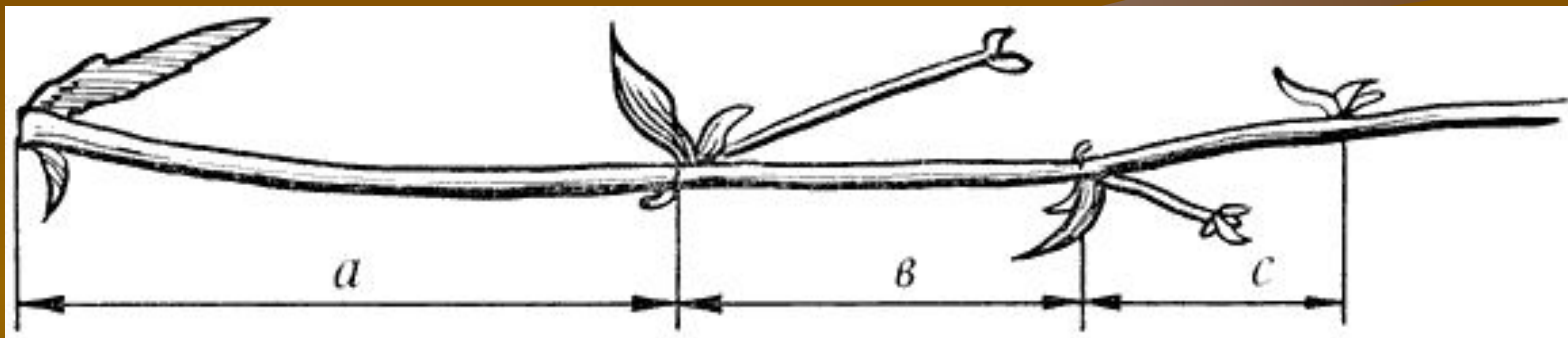

Метод золотого сечения (выбор промежуточных точек метода золотого сечения).



$$\frac{b - a}{b - x_1} = \frac{b - a}{x_2 - a} = \phi = 1.618 \dots$$

Число Скъюза.

$$\pi(n) < \text{Li}(n)$$

где $\pi(n)$ - количество простых чисел, не превосходящих

$\text{Li}(n) = \int_2^n \frac{dt}{\ln(t)}$ - сдвинутый интегральный логарифм.

Число Эйлера

$$e = 2 + \frac{1}{1 + \frac{1}{2 + \frac{2}{3 + \frac{3}{4 + \frac{4}{5 + \dots}}}}}$$

Число π .

3.14159265358979323846
2643383279502884197169
39981071984861952884
0701640728620199862803
4825342117067812148086
513282356647088446095
505822777253510812848
11174584102149521
105559462294199303
8196442881097566593344
6128475648233786783165

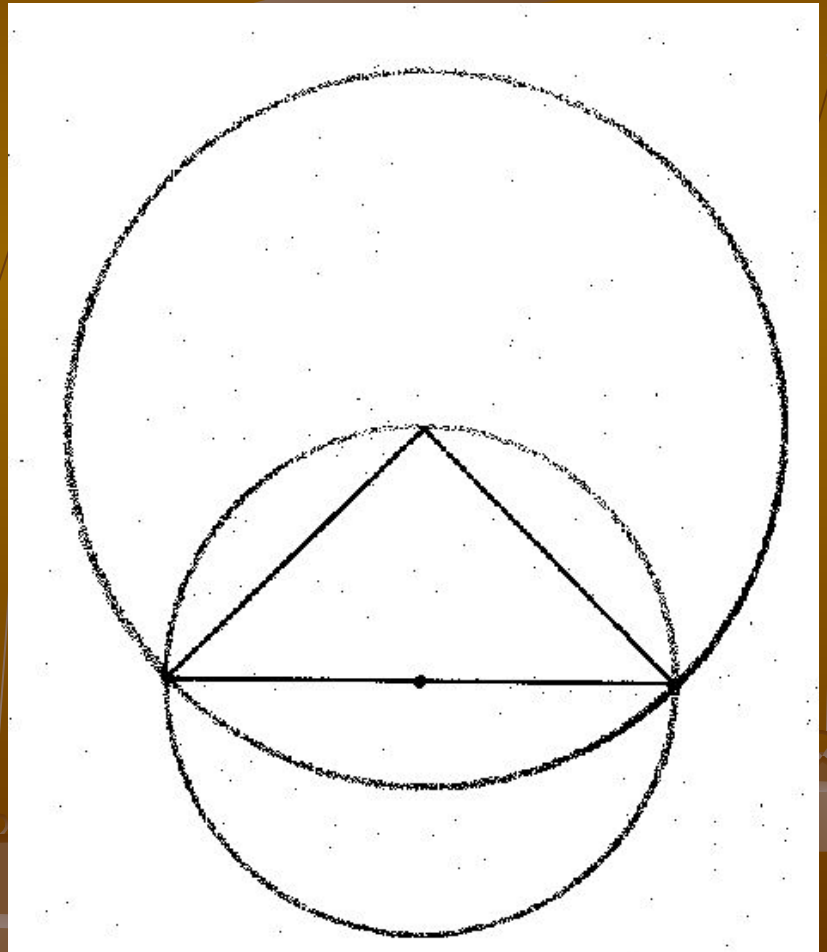
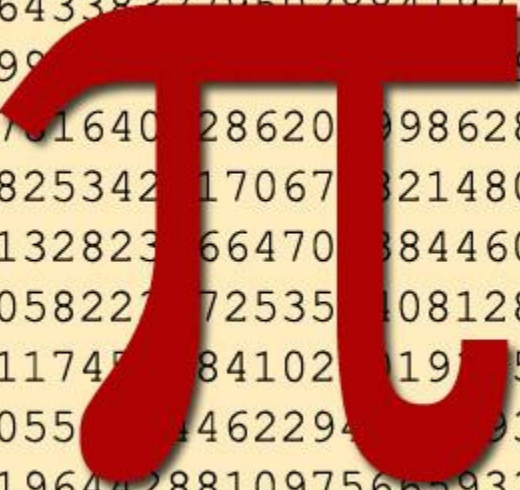

Число п.



История вычисления.

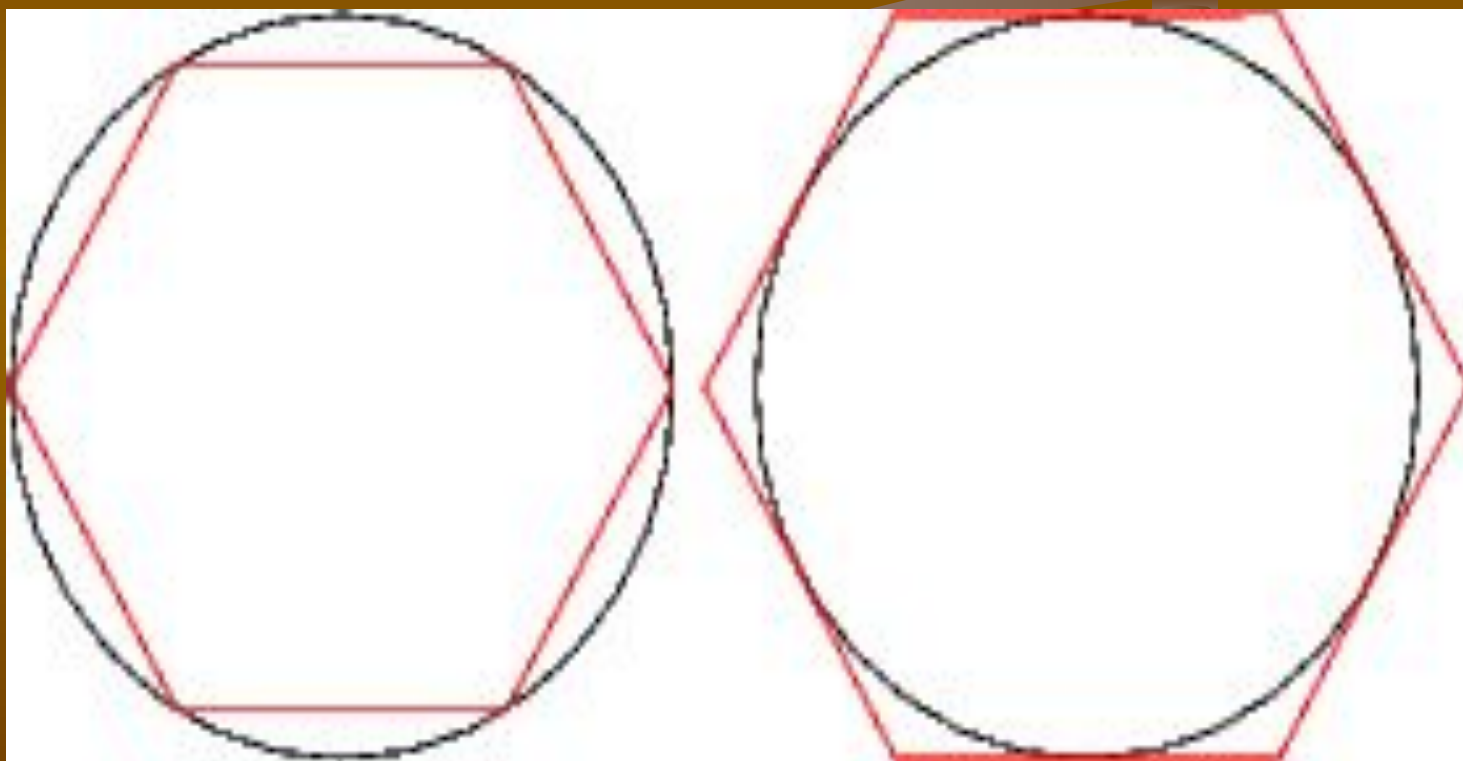

Числа Бернулли.

$$\sum_{n=1}^{N-1} n^k = \frac{1}{k+1} \sum_{s=0}^k C_{k+1}^s B_s N^{k+1-s}$$

$$B_0 = 1$$

$$B_3 = 0$$

$$B_5 = 0$$

$$B_1 = -\frac{1}{2} \quad B_2 = \frac{1}{6}$$

$$B_4 = -\frac{1}{30} \quad B_6 = \frac{1}{42}$$