

Анализ геометрической формы предмета

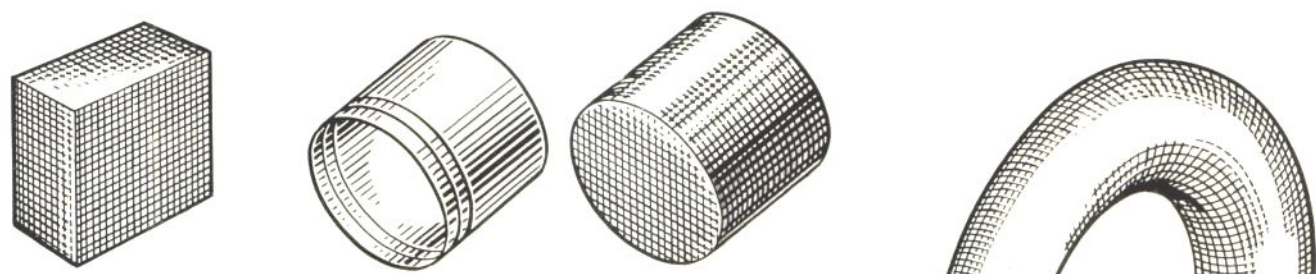

Цилиндр

Поверхность цилиндра состоит из 2 оснований и боковой поверхности.

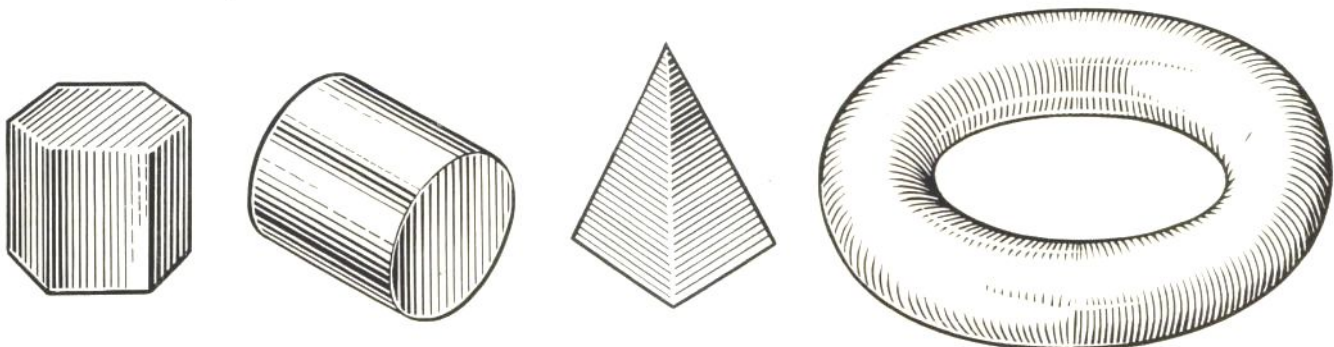
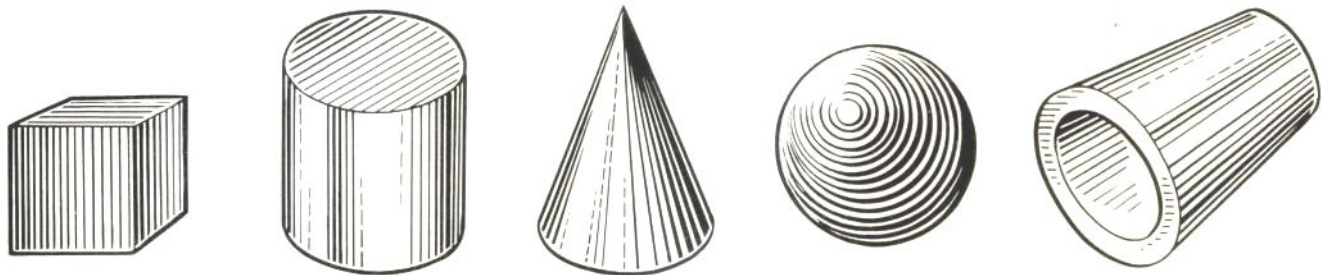
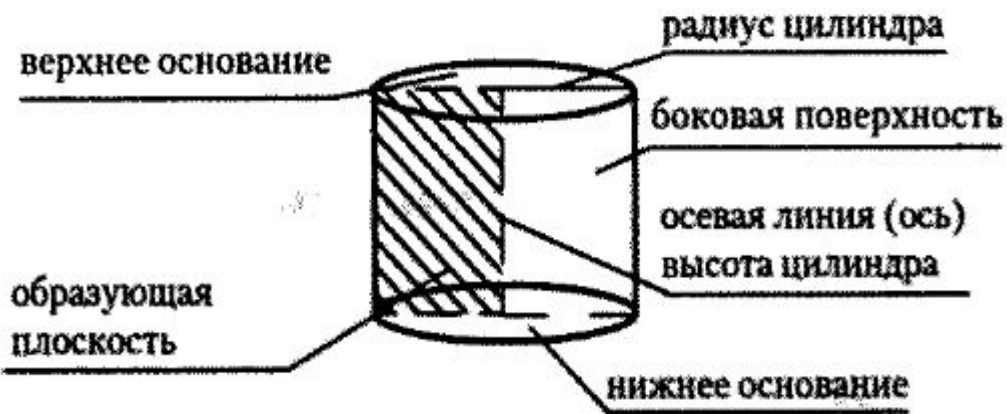
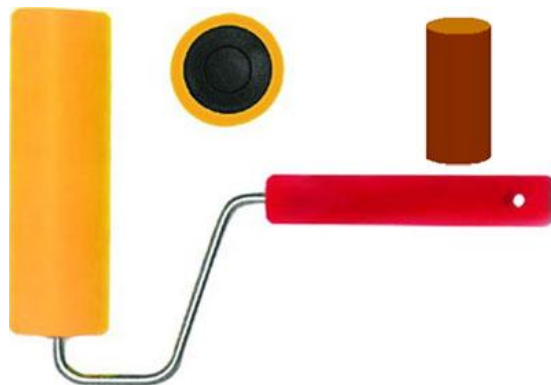
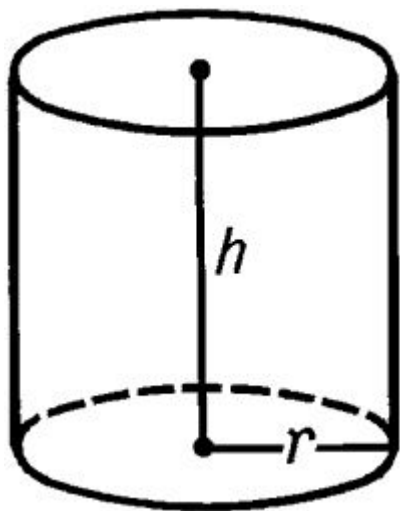

Конус и усеченный конус

Поверхность **конуса** состоит из круга, который является основанием конуса и боковой поверхности.

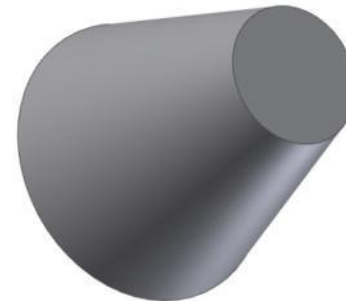
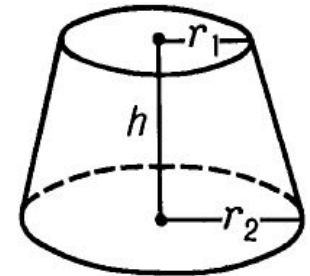
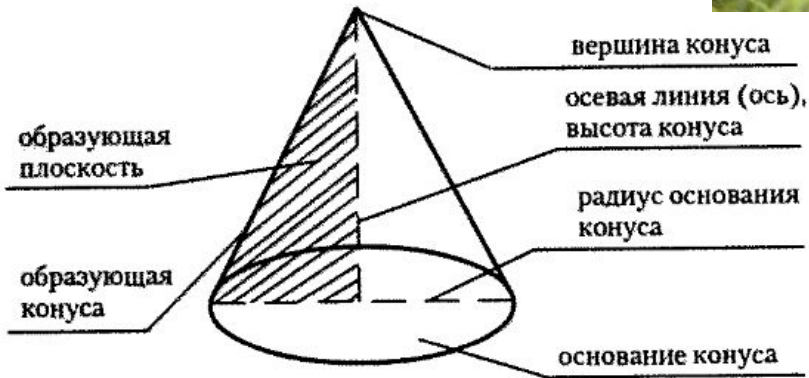
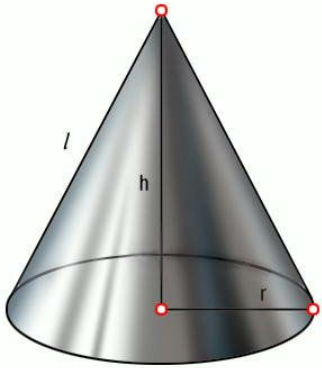

Шар и полусфера



Поверхность шара называют **сферой**.
Половину шара называют **полусферой**.

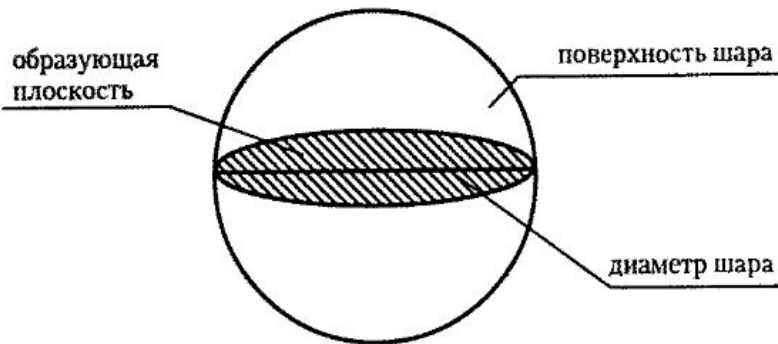

Тор

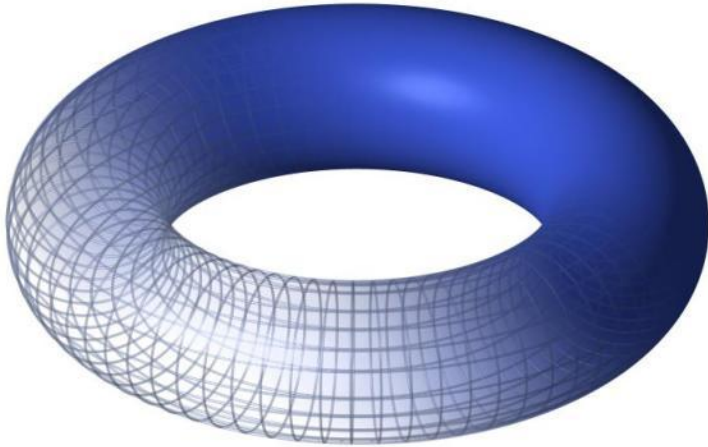

Тор — поверхность вращения, получаемая вращением образующей окружности вокруг оси, лежащей в плоскости этой окружности.

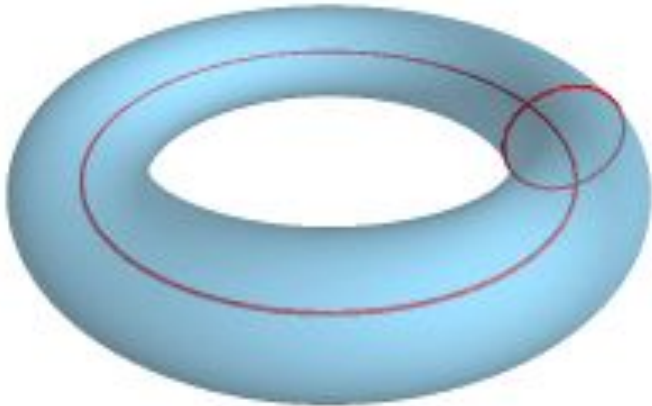

Призма

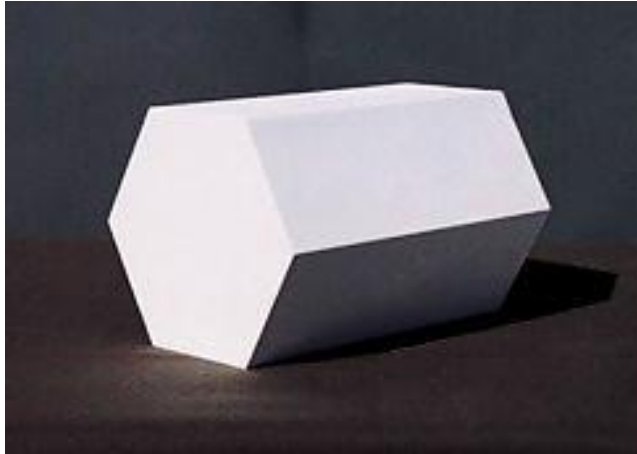

Призма — это многогранник, у которого две грани, называемые основаниями, — равные многоугольники, а все остальные — боковые грани, состоящие из параллелограммов, плоскости которых параллельны одной прямой, называемой ребром многогранника.

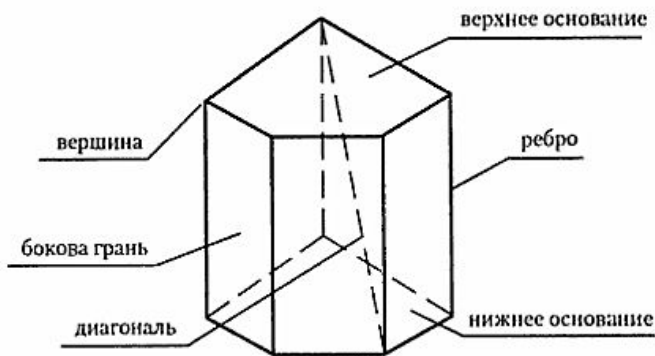
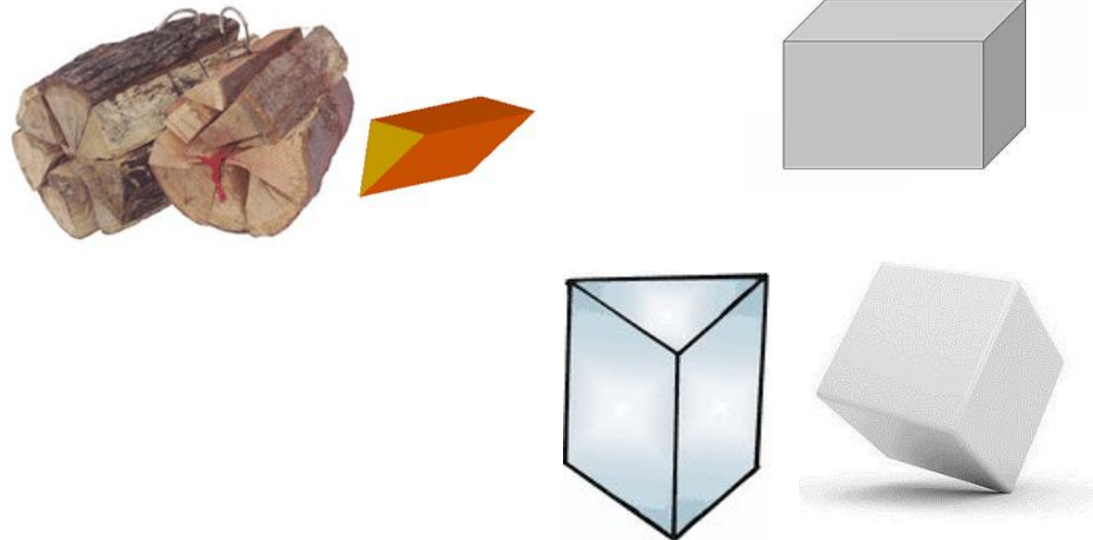

Пирамида

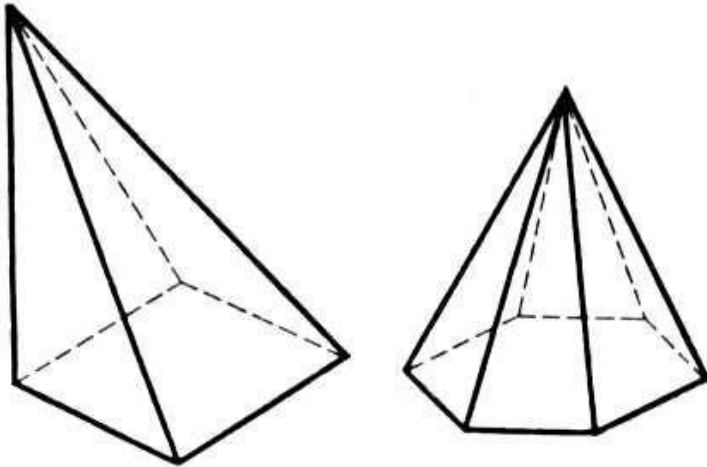
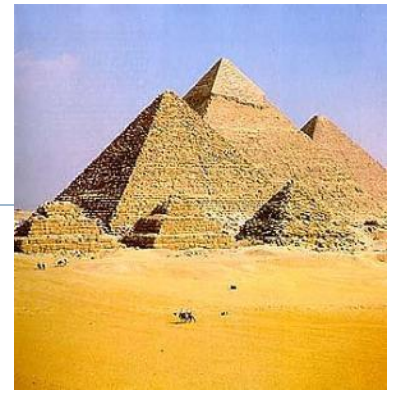

Пирамида – основание какой-либо многоугольник, а боковые грани – треугольники, имеющие общую вершину.

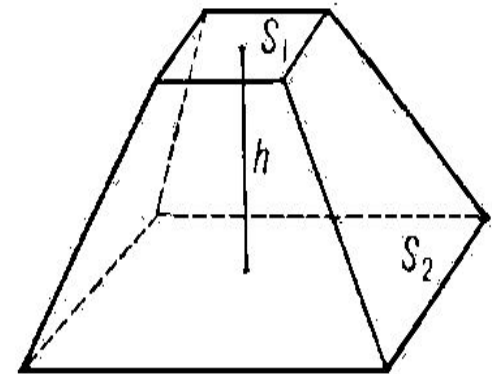
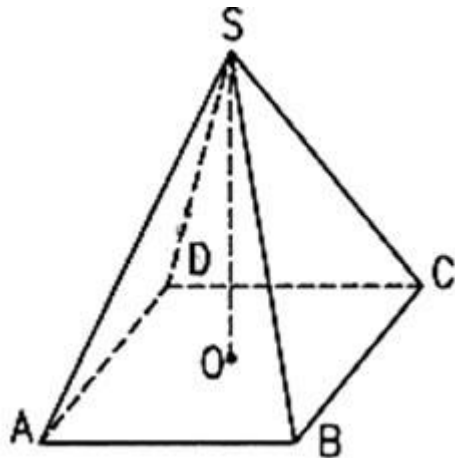

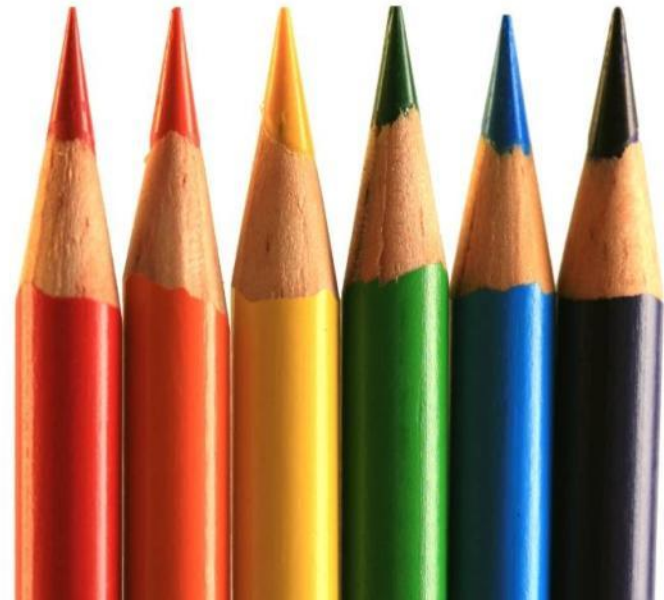

Опора

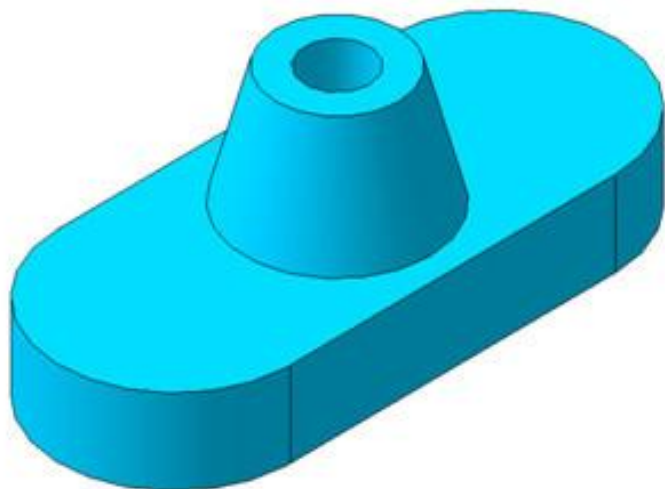

Для определения форма предмета, мысленно расчленяют на отдельные составляющие ее части, имеющие форму различных геометрических тел.

Какова форма **Опоры**. Она складывается из прямоугольного параллелепипеда, двух полуцилиндров и усеченного конуса. В детали имеется сквозное цилиндрическое отверстие. После такого «расчленения» форму детали определить легче.

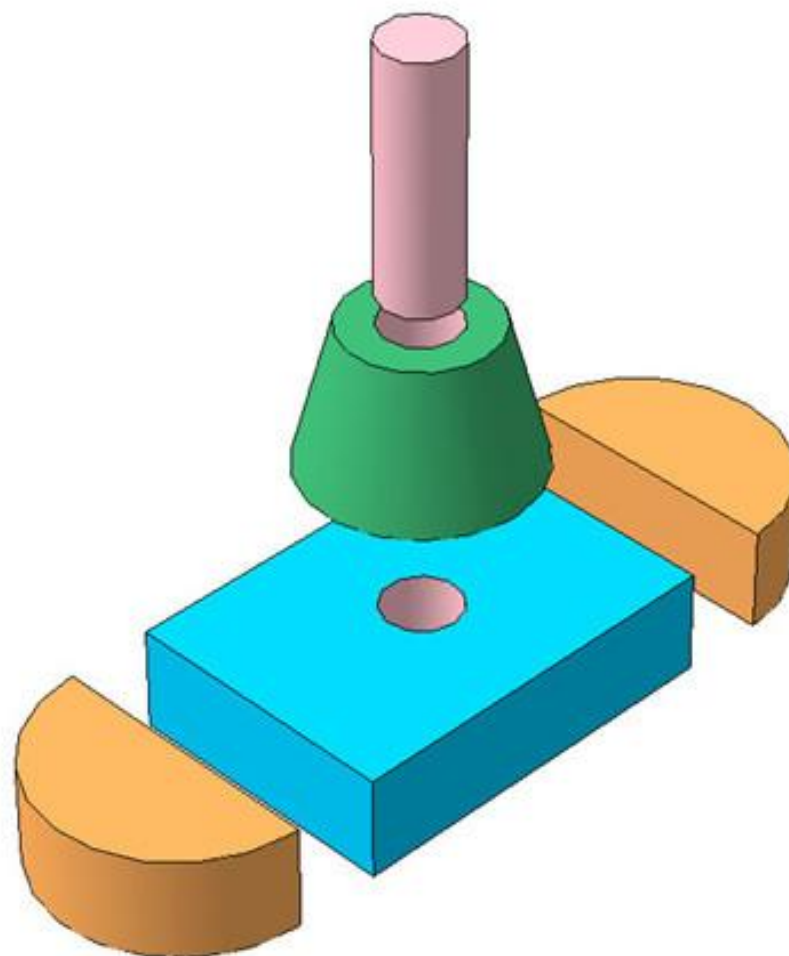

Мысленное расчленение предмета на составляющие его геометрические тела называют *анализом геометрической формы*.

Определите поверхности каких геометрических тел образуют форму данных предметов

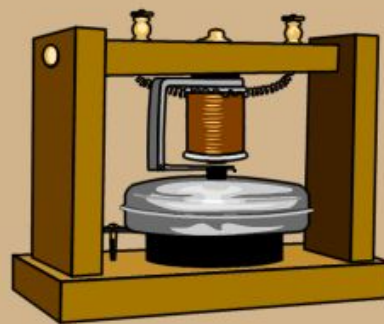
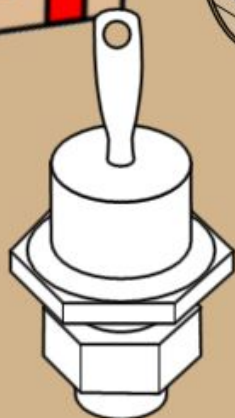
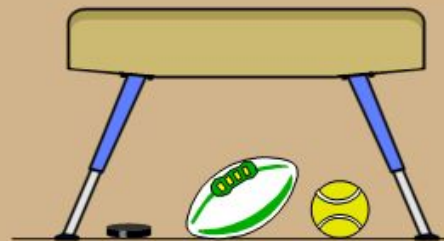
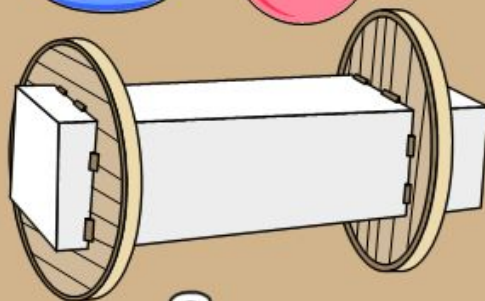
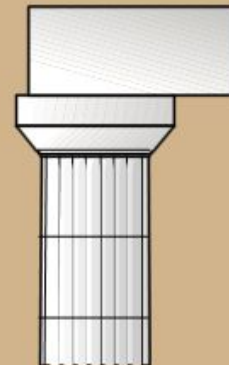
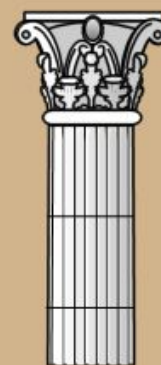
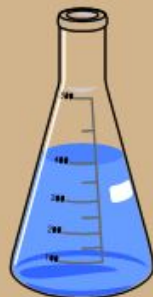
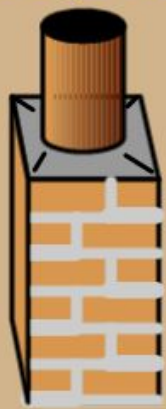

Задание: Найдите среди моделей, обозначенных цифрами, модели составленные из тех же геометрических тел, что и модели, обозначенные буквами

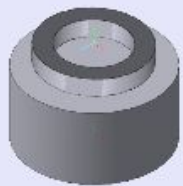

А



Б



В



Г

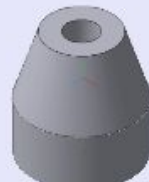

Д



Е

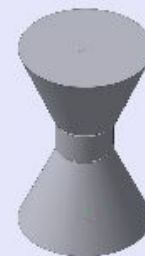

Ж

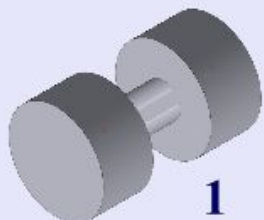

1

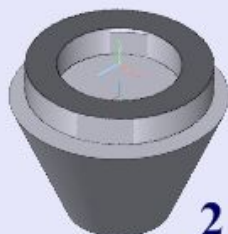

2

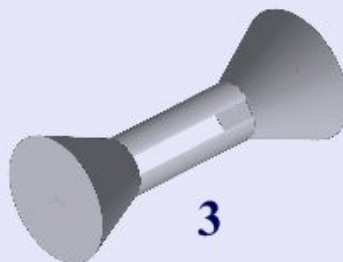

3

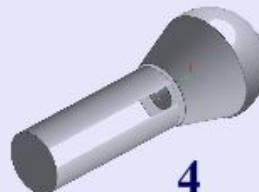

4

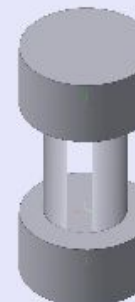

5

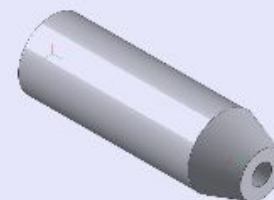

6



7

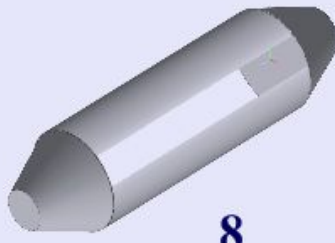

8

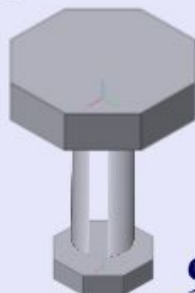

9

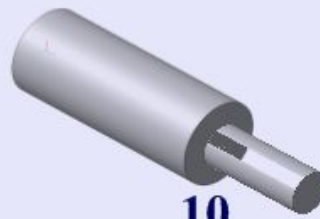

10

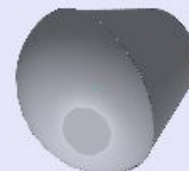

11



12

А-7;

Б-1, 5, 12;

В-8;

Г-4;

Д-6;

Е-9;

Ж-3

По данным чертежам найдите наглядное изображение каждой детали

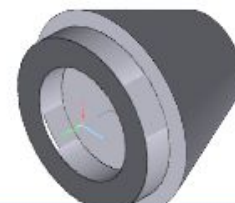
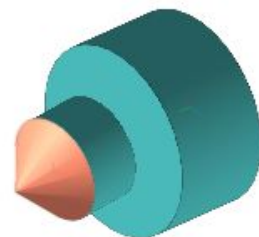
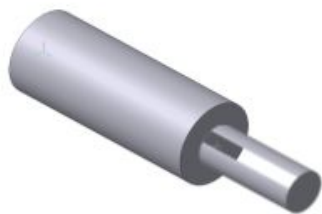
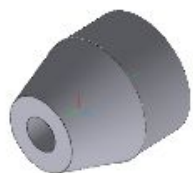

По данным чертежам найдите наглядное изображение каждой детали

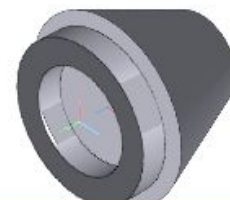
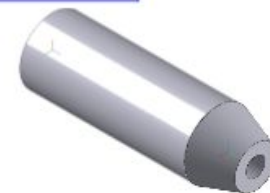
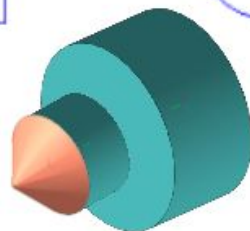
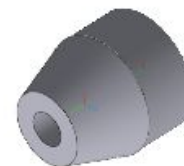
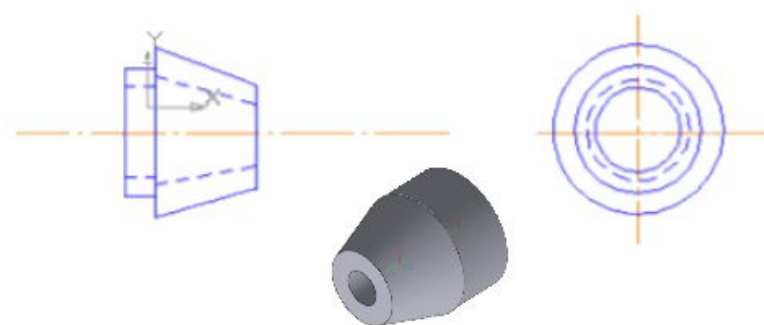
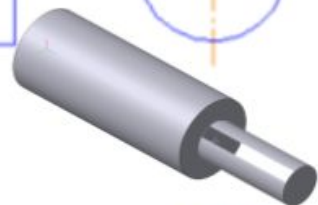
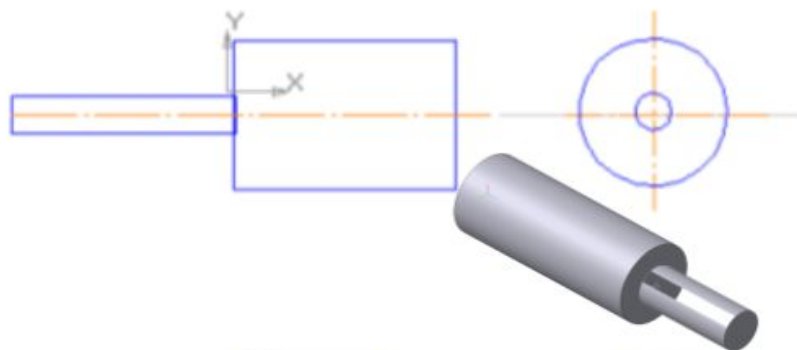

Анализ геометрической формы предмета

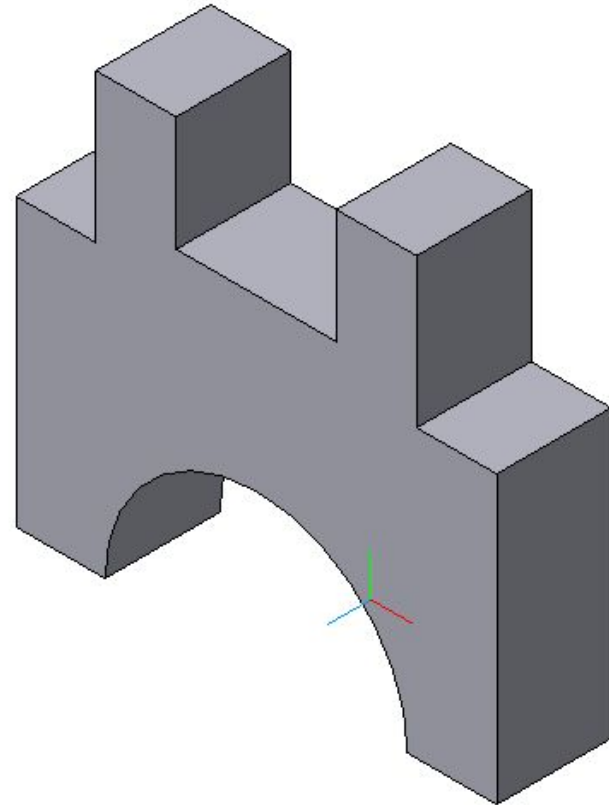
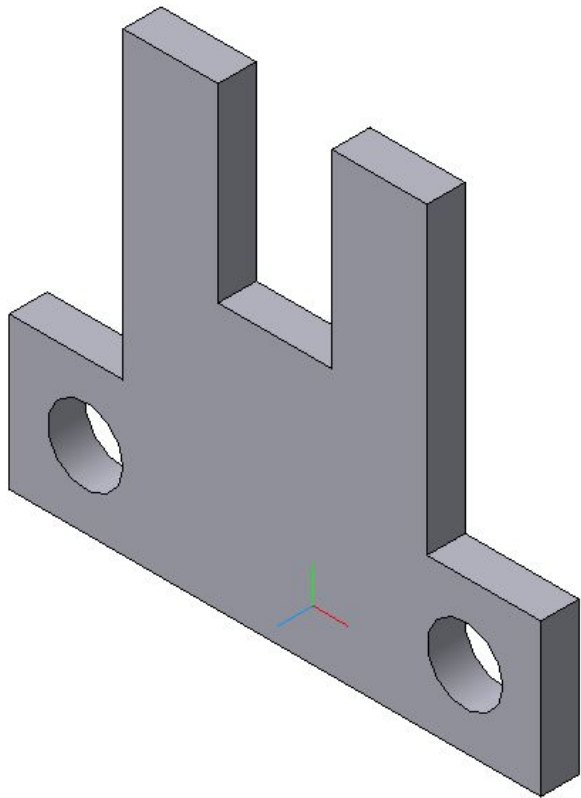

Домашнее задание

- Учебник параграф 10.
- Рабочая тетрадь: упражнение 19.

