

*Сегодня на уроке*

**Куб.**

**Создание  
изображений в  
графическом  
редакторе Paint**





# Чему мы можем научиться на уроке?

- Познакомиться с понятием «куб» и с его измерениями и свойствами
- Научиться строить объемные изображения в графическом редакторе Paint
- Работать чётко по алгоритму





# Исследовательская лаборатория

Как называются эти фигуры?

Длин

а

Ш  
ир  
ин  
а





Как называется эта фигура?





# Какие измерения есть у куба?

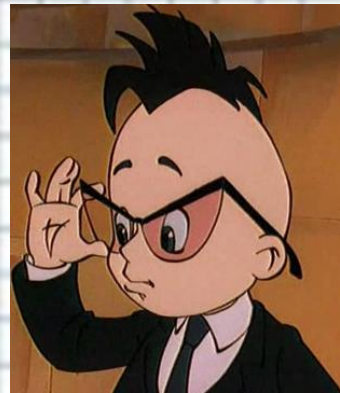
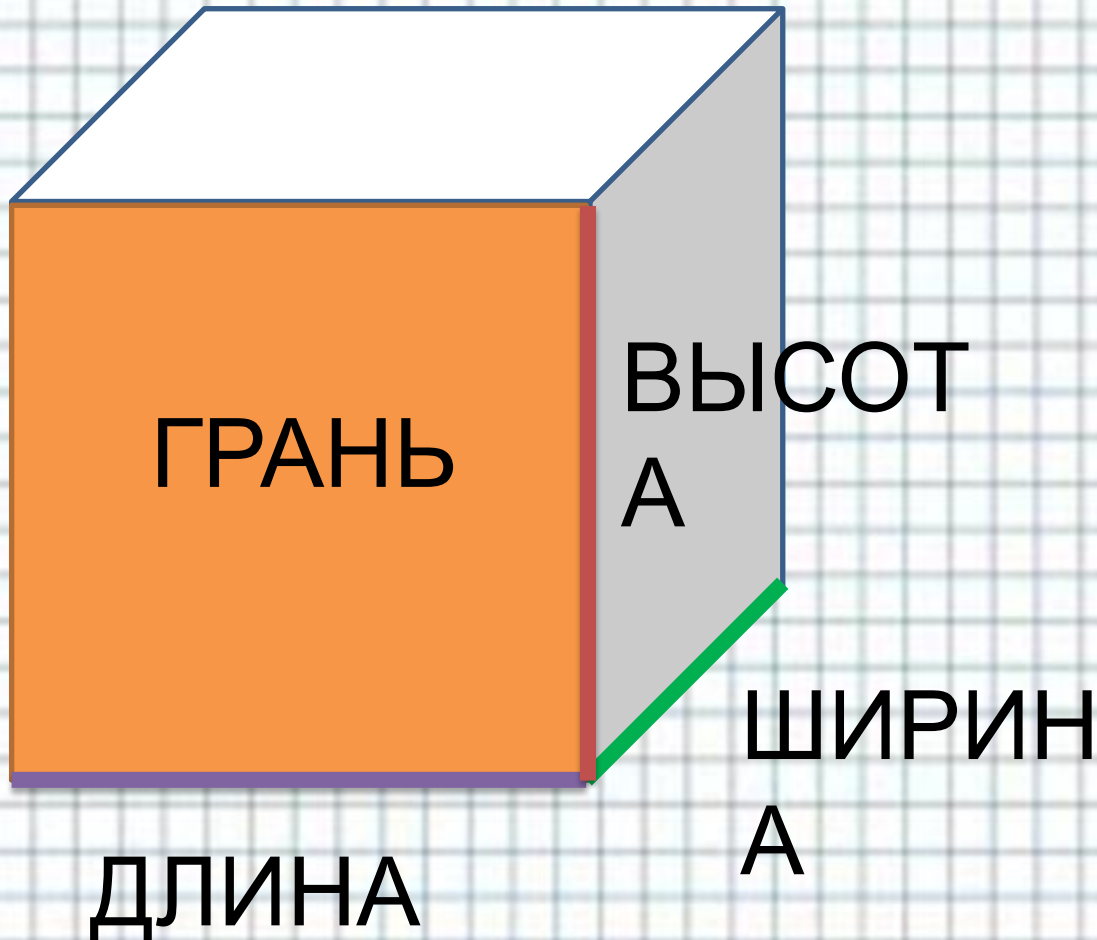



# Конструкторское бюро

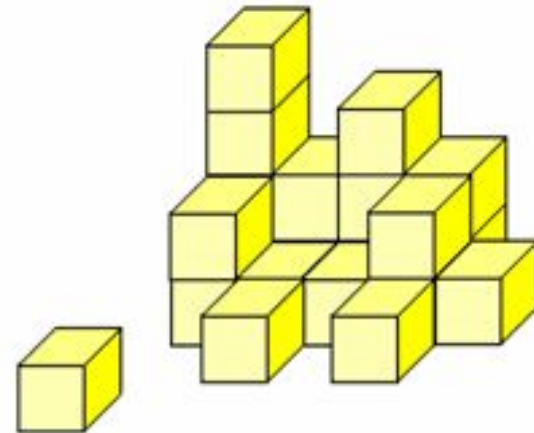
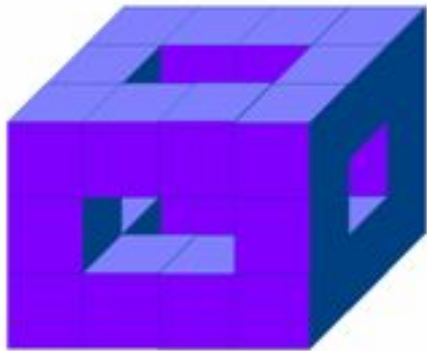
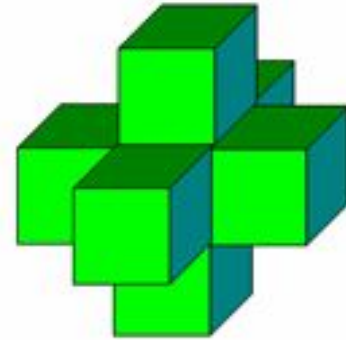
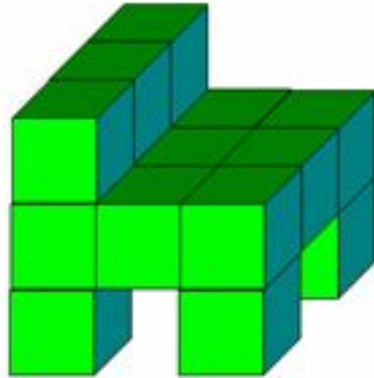
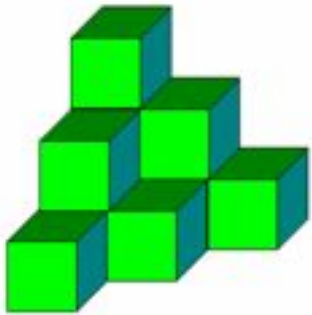



Файл

Главная

Вид



Вставить

▼



Вырезать



Копировать



Выделить

▼



О



И



П







# Шаг 1

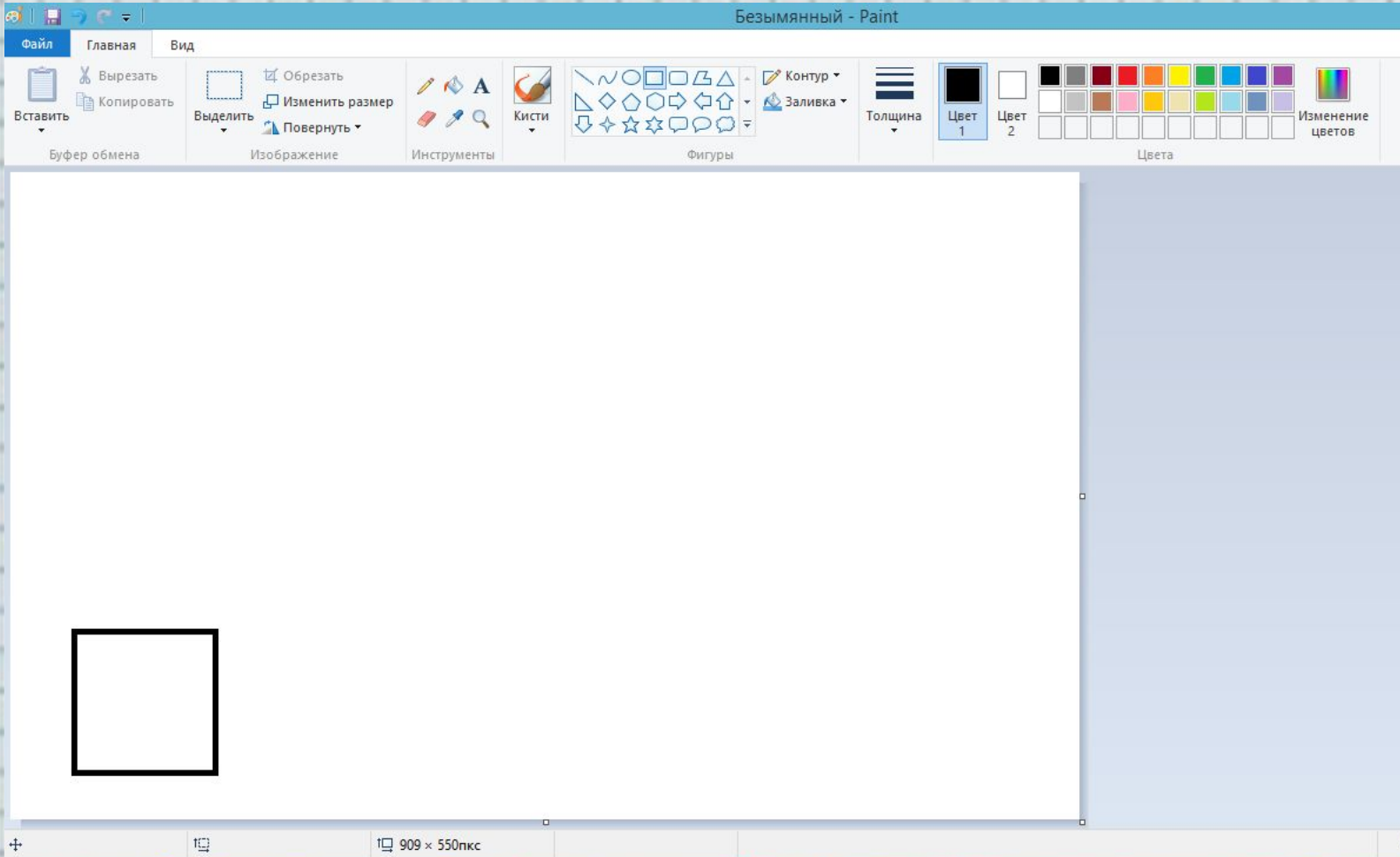



# Шаг 2

Выберите инструмент Линия

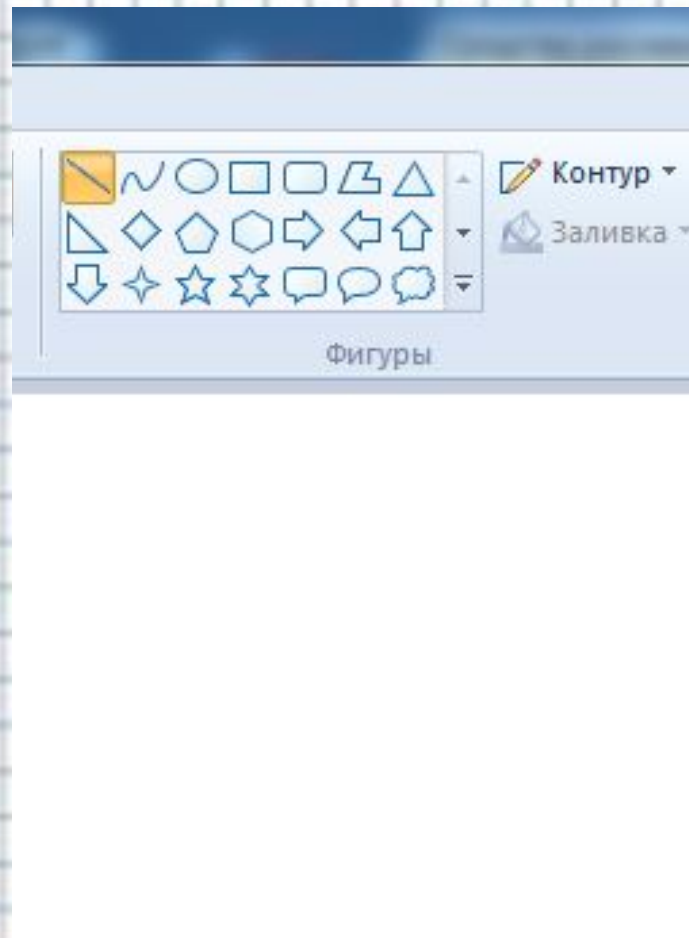



## Шаг 2

Из трех вершин квадрата нарисуйте наклонные линии, *пользуясь клавишей Shift*.

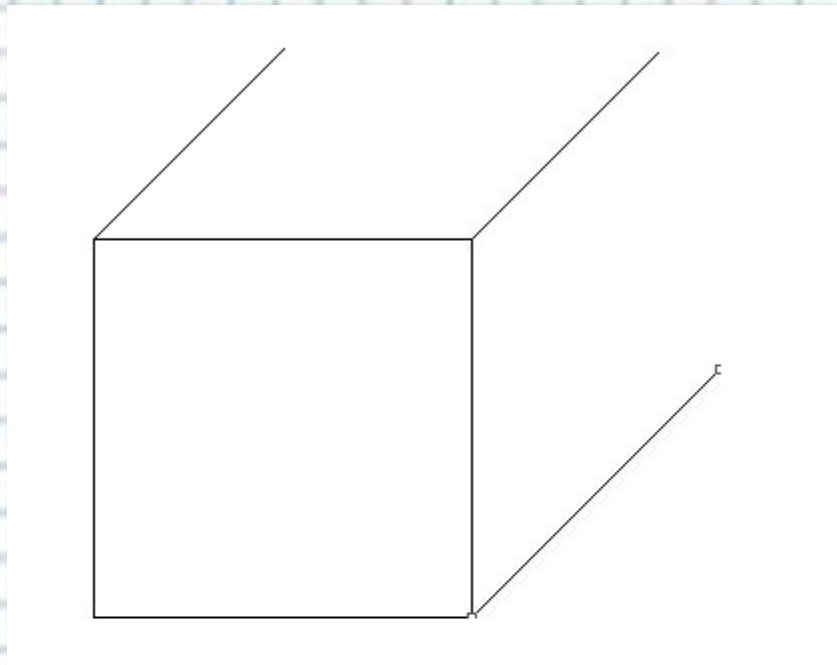



## Шаг 2

Нарисуйте горизонтальную и вертикальную линии верхней и боковой граней куба

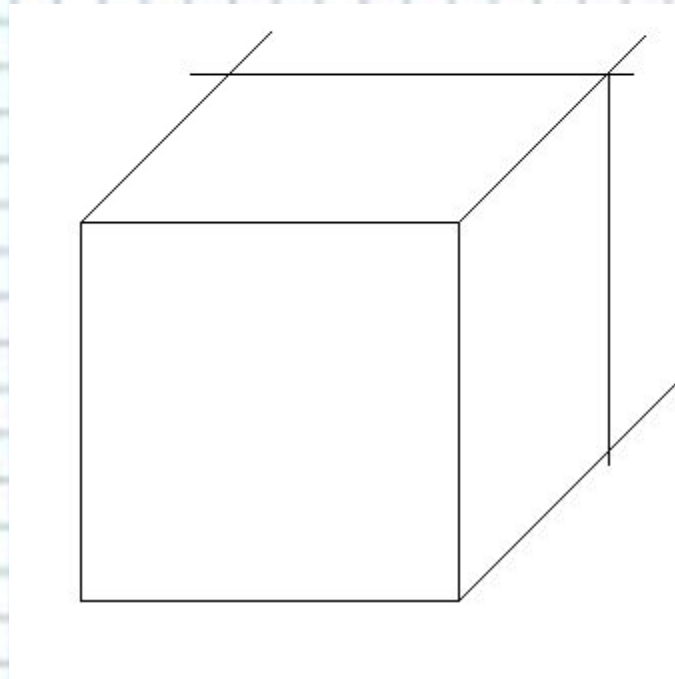



# Шаг 3

Ластиком аккуратно удалите выступающие части линий

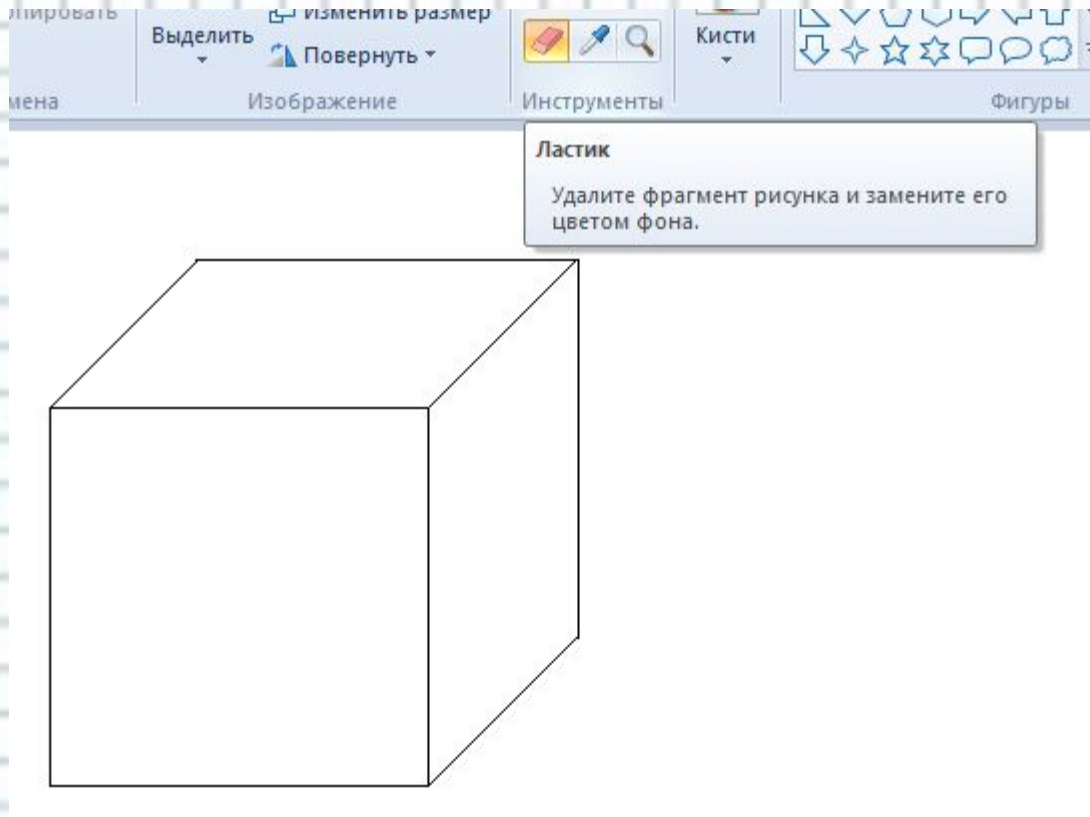



# Шаг 4

Инструментом Заливка закрасьте грани получившегося куба разными цветами, используя Палитру цветов.

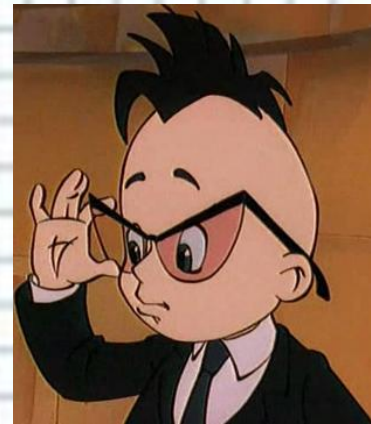
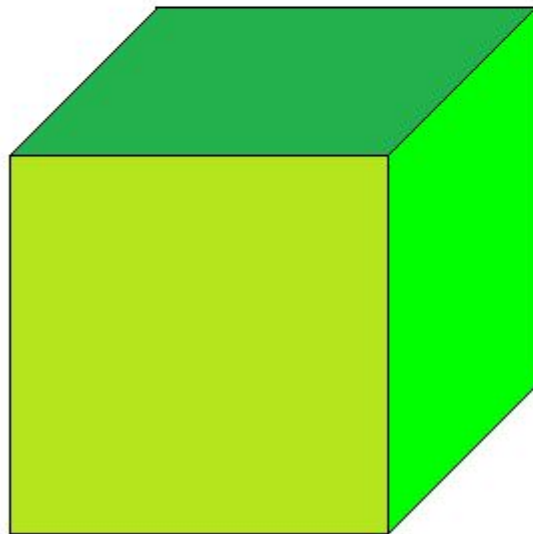
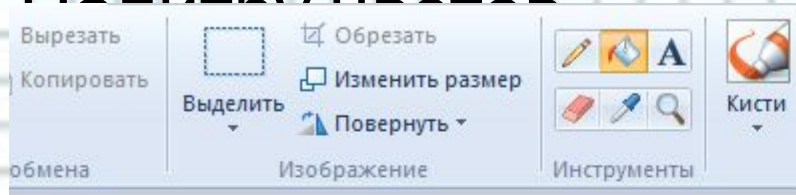



# Архитектурная мастерская

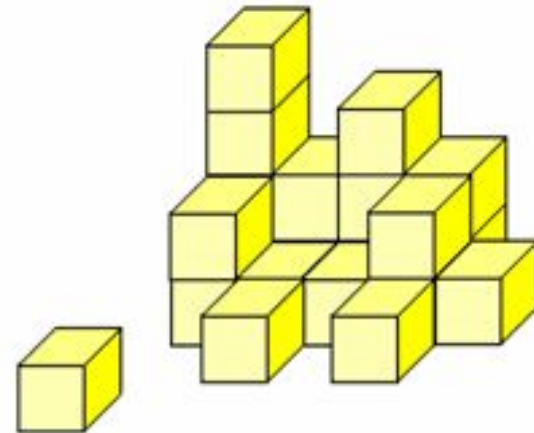
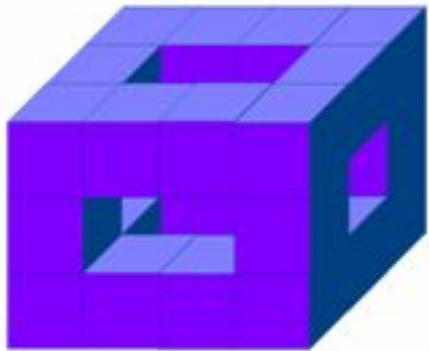
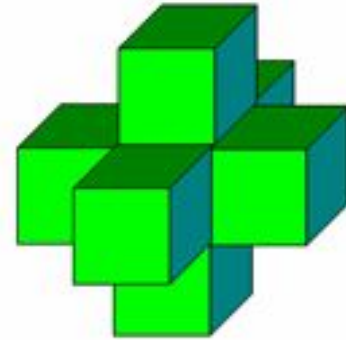
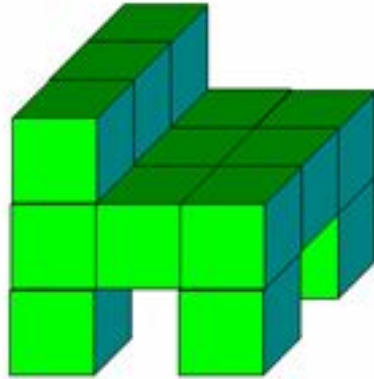
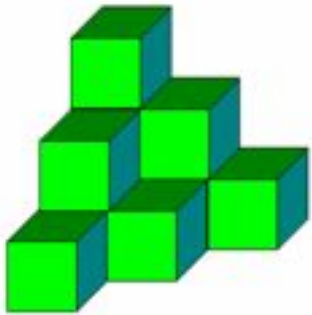



# Шаг 1

Чтобы  
скопировать  
рисунок  
нажмите кнопку  
Выделить и  
отметьте  
Прозрачное  
выделение,  
выделите куб

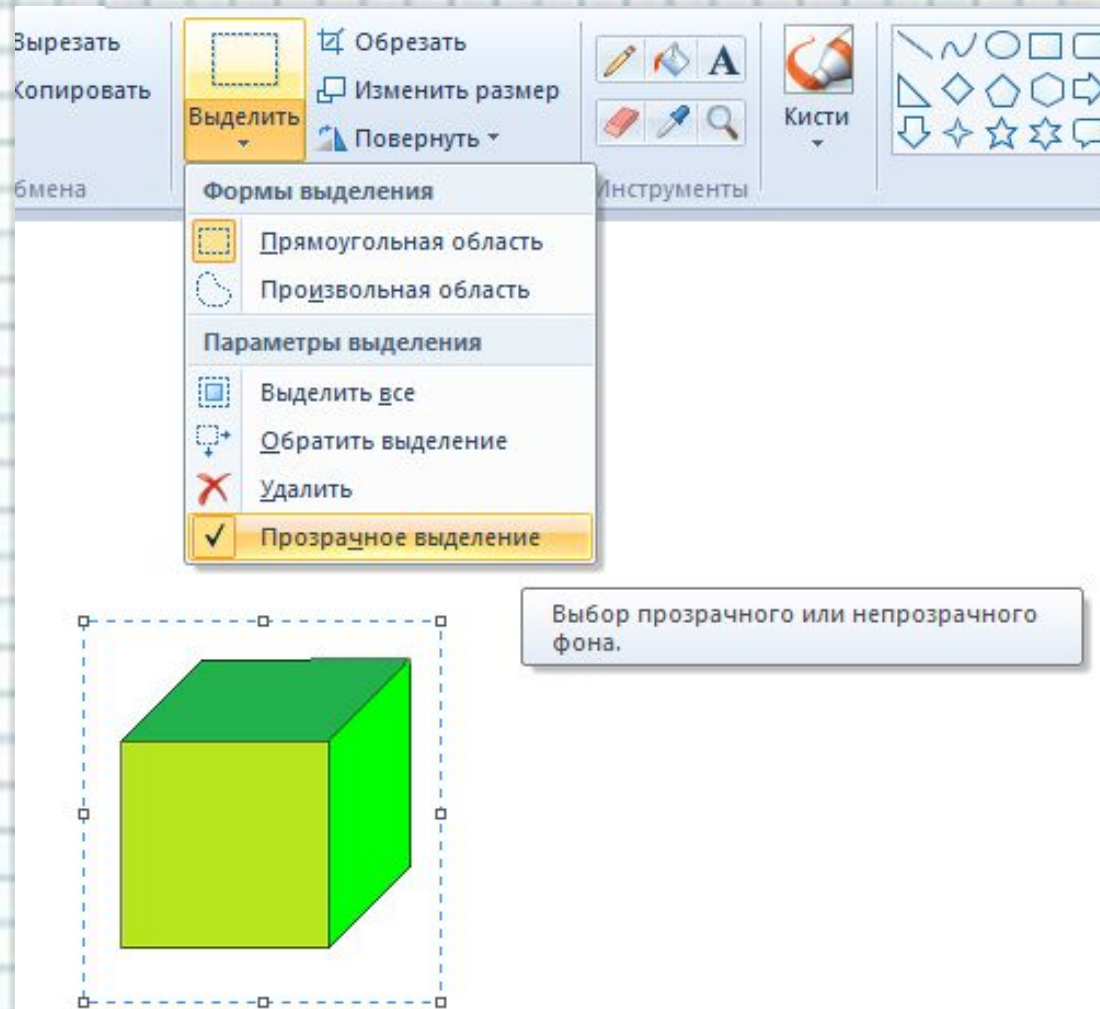





# Шаг 2

Чтобы скопировать  
рисунок:

нажмите клавишу Ctrl  
и, не отпуская её,  
«захватите мышью» с  
нажатой кнопкой  
выделенный объект  
за его центр и  
переместите  
указатель мыши на  
нужное место

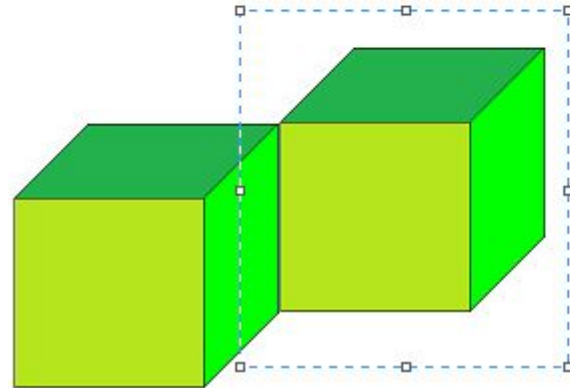
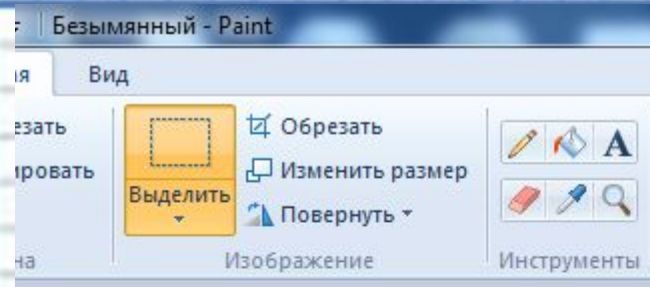



# Шаг 3

Продолжая  
таким  
образом  
копировать  
объекты,  
создайте  
объемный  
рисунок

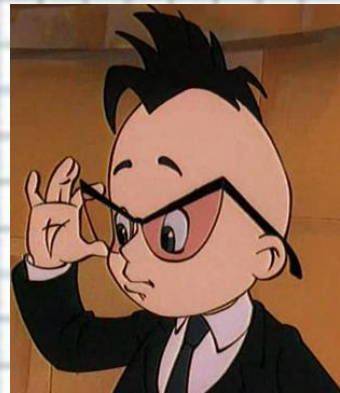
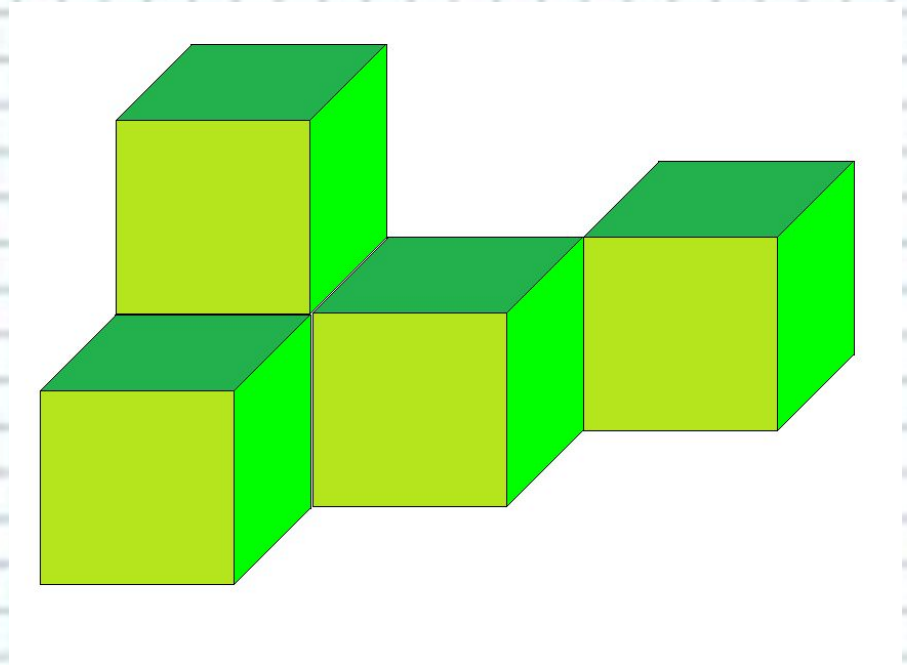



# Архитектурная мастерская

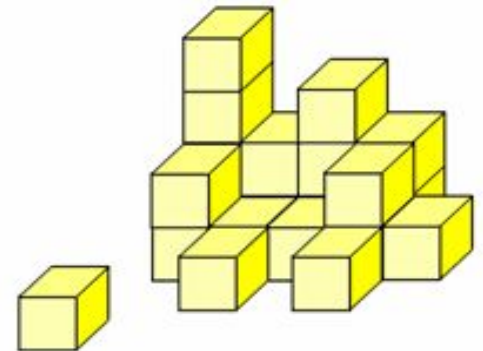
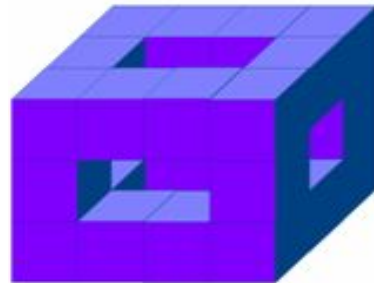
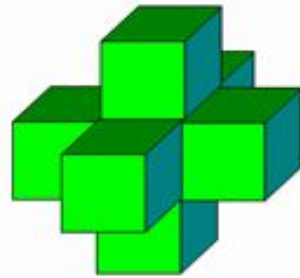
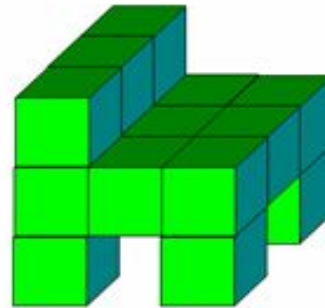
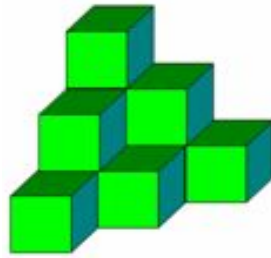
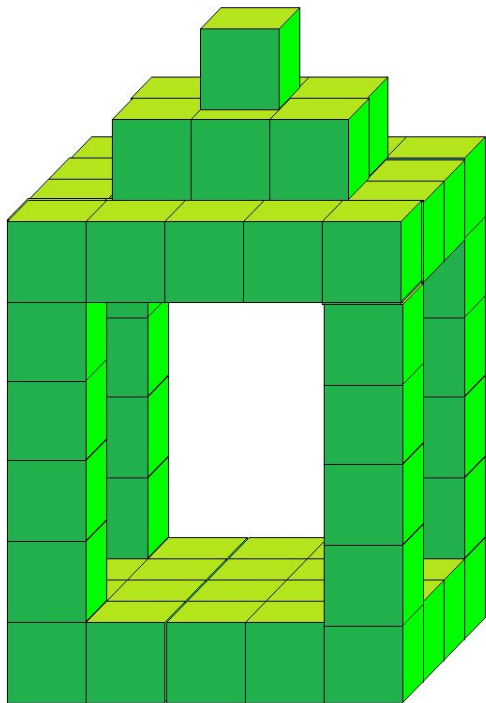
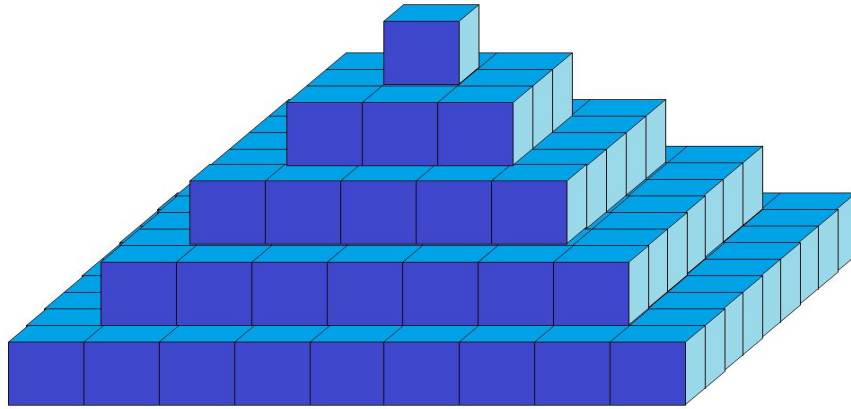



# Знания

- Измерения куба
- Грань куба
- Количество граней куба
- Видимые грани куба при его изображении
- Построение куба в графическом редакторе

Paint

- Алгоритм создания объемного изображения

