

*«О, СКОЛЬКО НАМ ОТКРЫТИЙ ЧУДНЫХ  
ГОТОВИТ ПРОСВЕЩЕНЬЯ ДУХ:  
И ОПЫТ – СЫН ОШИБОК ТРУДНЫХ,  
И ГЕНИЙ – ПАРАДОКСОВ ДРУГ,  
И СЛУЧАЙ – БОГ-ИЗОБРЕТАТЕЛЬ...»*  
А.С.ПУШКИН.

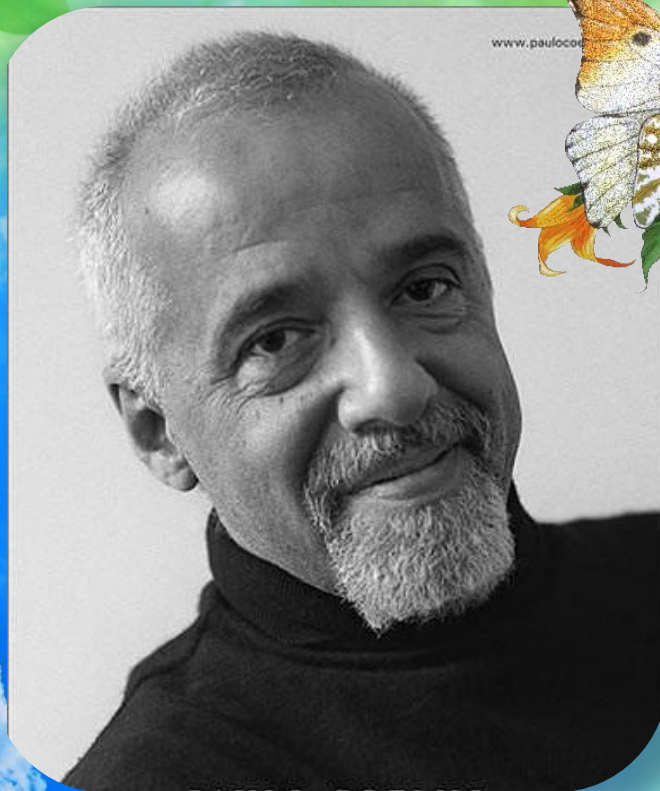





**ЗАБЛУЖДАТЬСЯ - ЭТО НАИЛУЧШИЙ СПОСОБ  
НАЙТИ ЧТО-НИБУДЬ ИНТЕРЕСНОЕ.**

**ПАУЛО КОЭЛЬО**





Миллионы людей видели,  
как падают яблоки, но  
только  
Ньютон спросил почему.  
Бернард Барух

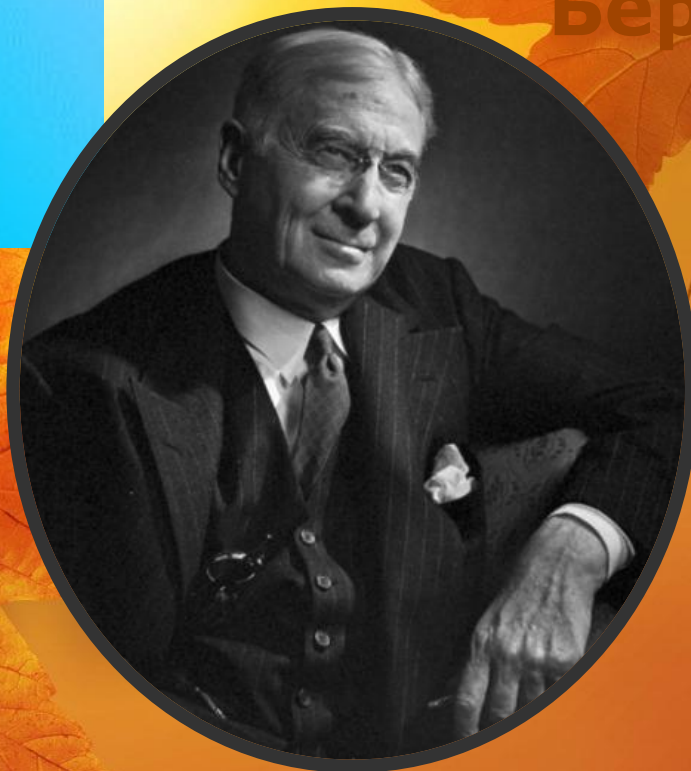

Эксперт — это человек, который совершил все возможные ошибки в некотором узком поле.



**НИЛЬС БОР**





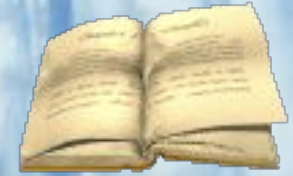

**ОТКРЫТИЕ ПРОИСХОДИТ НЕ КОГДА  
ПАДАЕТ ЗРЕЛОЕ ЯБЛОКО, А, КОГДА  
ПАДАЕТ ЯБЛОКО НА ЗРЕЛУЮ ГОЛОВУ.**

**ЕВГЕНИЙ КАЩЕЕВ**

**ЛОЖНЫЙ ШАГ НЕ РАЗ ПРИВОДИЛ К  
ОТКРЫТИЮ НОВЫХ ДОРОГ.**

**ЛЕШЕК КУМОР**



ТОП ДЕСЯТКА  
ОШИБОК,  
СТАВШИХ  
ОТКРЫТИЯМИ





# Открытие Америки.



# Антибиотики (Пенициллин.)





# ОТКРЫТИЕ ЙОДА



# Индиго

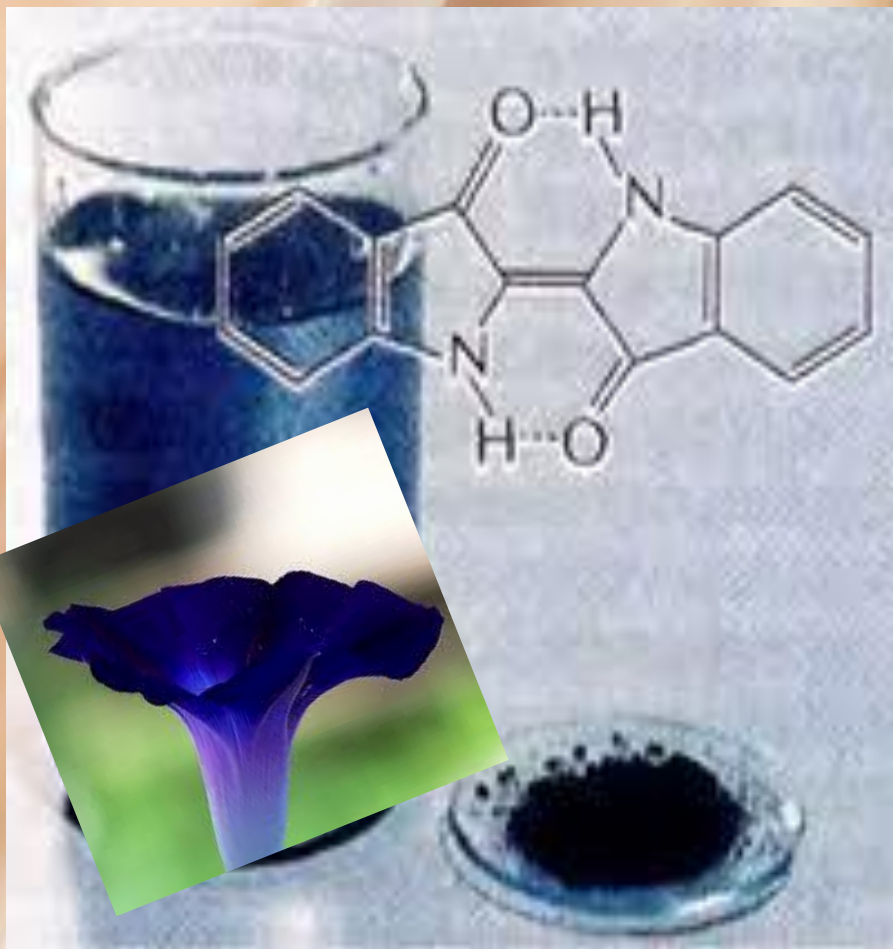





# Искусственная кровь



# Телефон

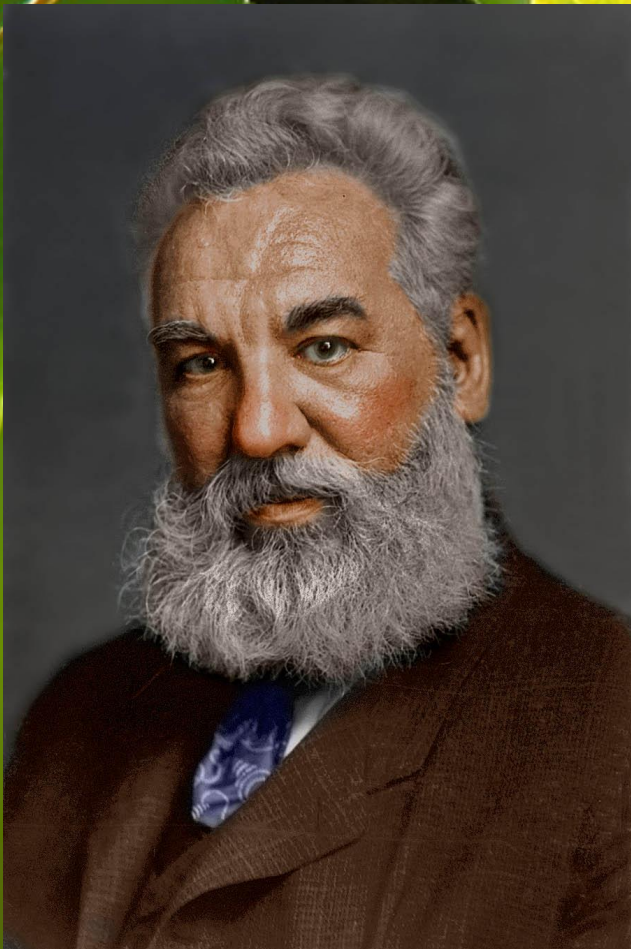





# Телескоп





# Идея паровой машины

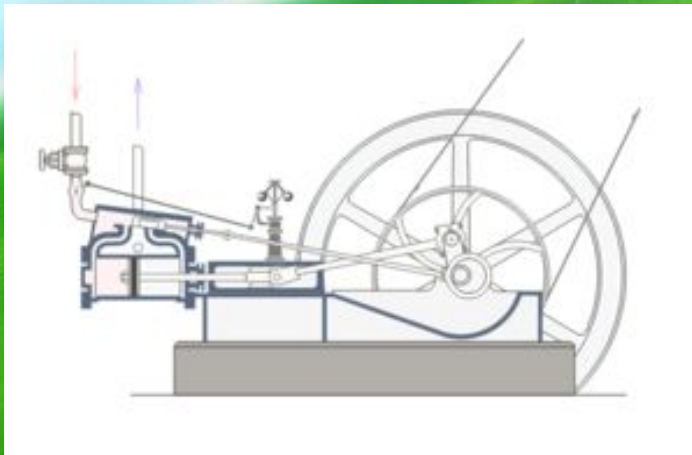



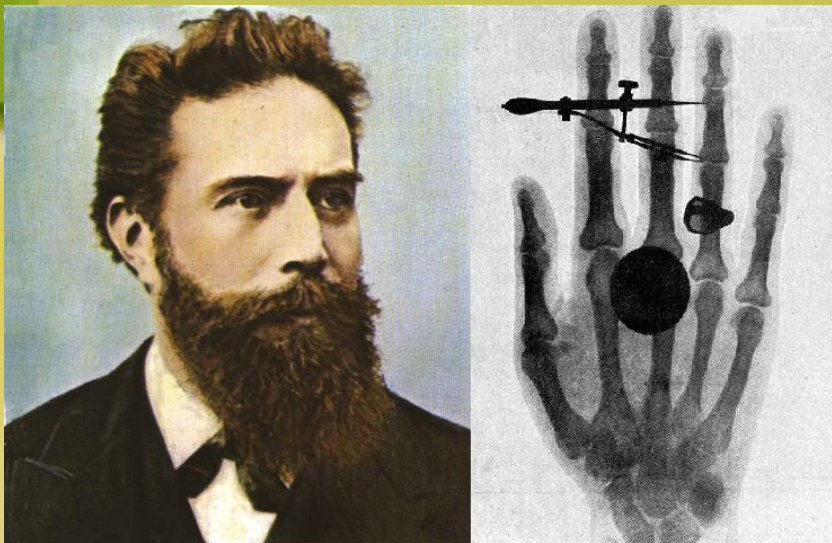

# Рентген

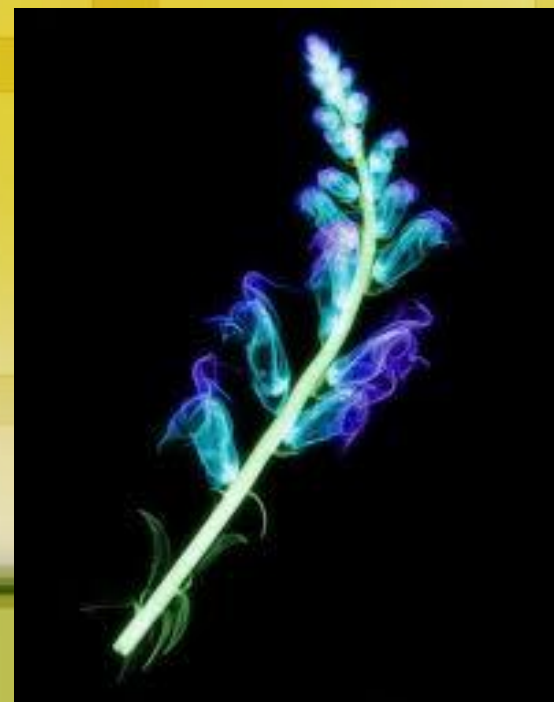
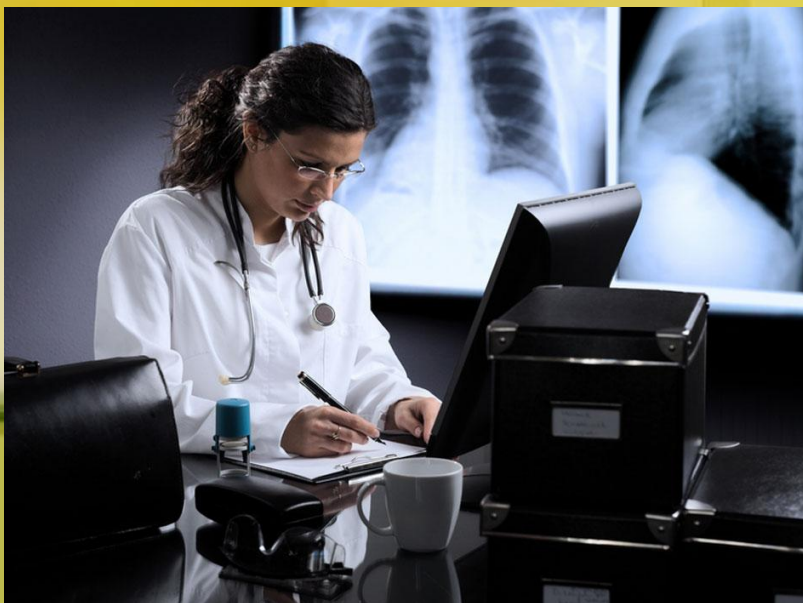

# МИКРОВОЛНОВАЯ ПЕЧЬ

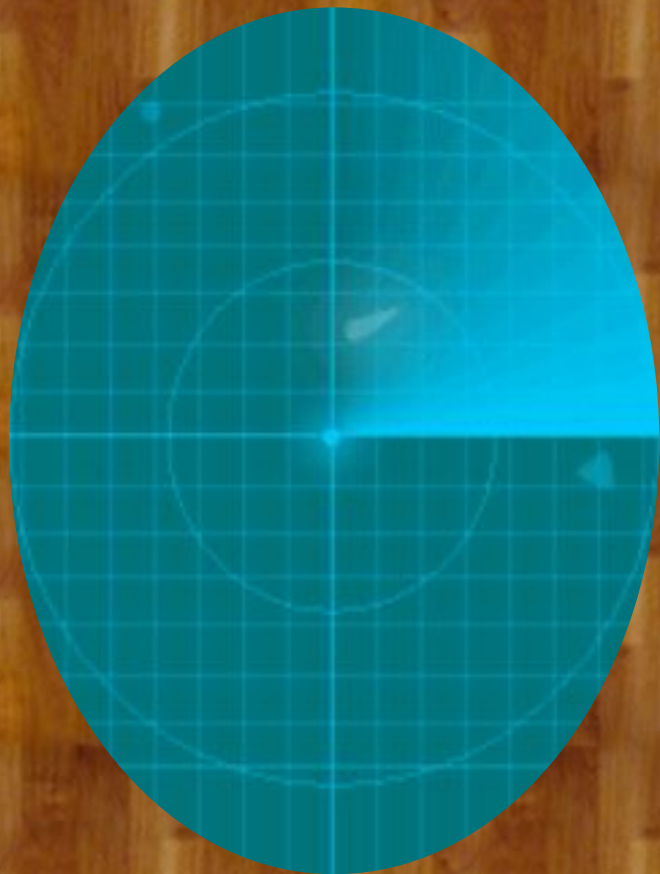



# Нейлон



**Ошибки замечать не много  
стоит: дать нечто лучшее -  
вот что приличествует  
достойному человеку.  
Михаил Васильевич Ломоносов**

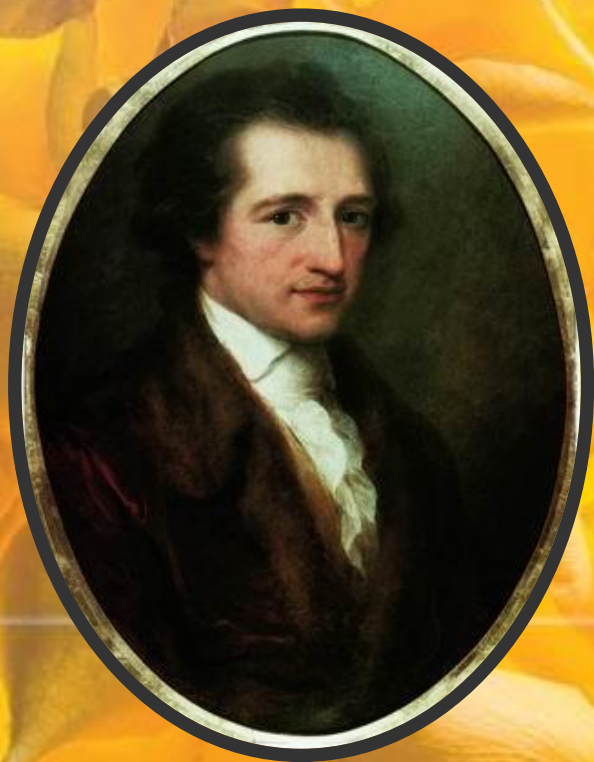

**Есть люди, которые никогда не  
ошибаются, потому что не  
хотят ничего делать.  
Иоганн Вольфганг Гёте**