

# Электромагниты

## Применение электромагнитов

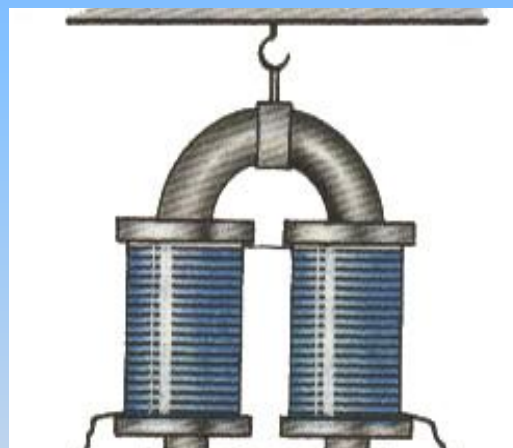

МОУ «Ужурская школа 1  
имени А. К. Харченко»  
Учитель физики  
Шалагина Елена  
Николаевна

# Источник магнитного поля

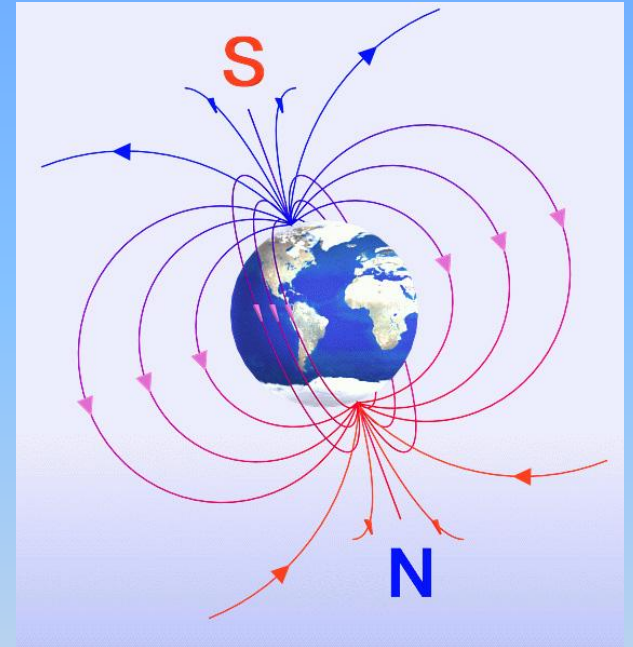
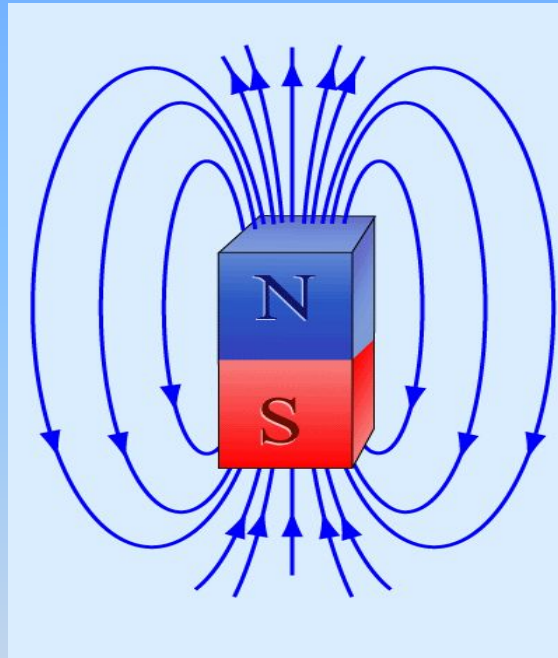
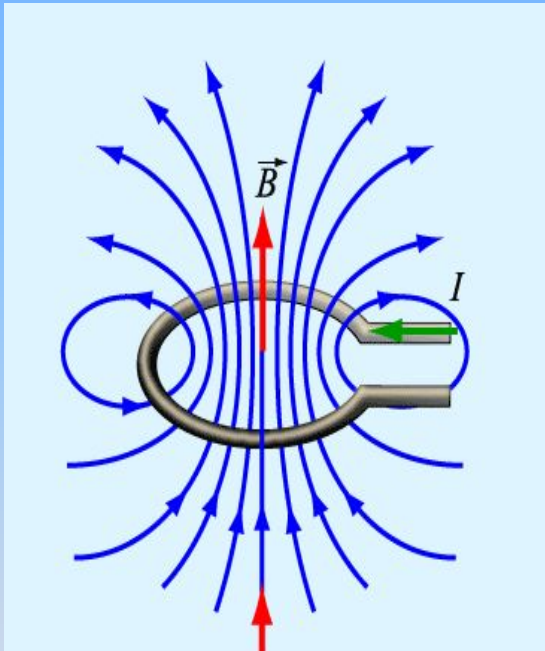

Магнитное поле создает электрический ток

# Магнитное поле прямого проводника с током

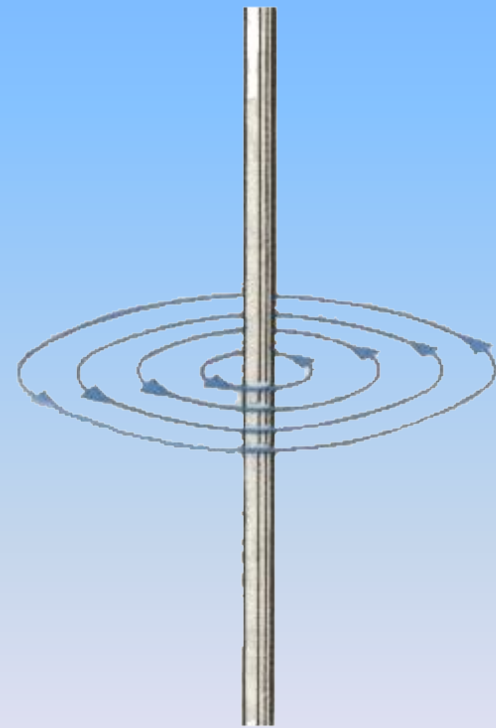
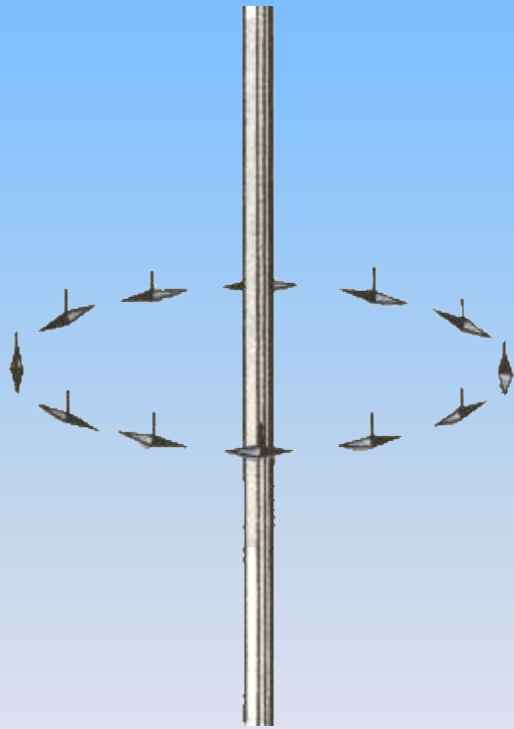

# Первое правило правой руки

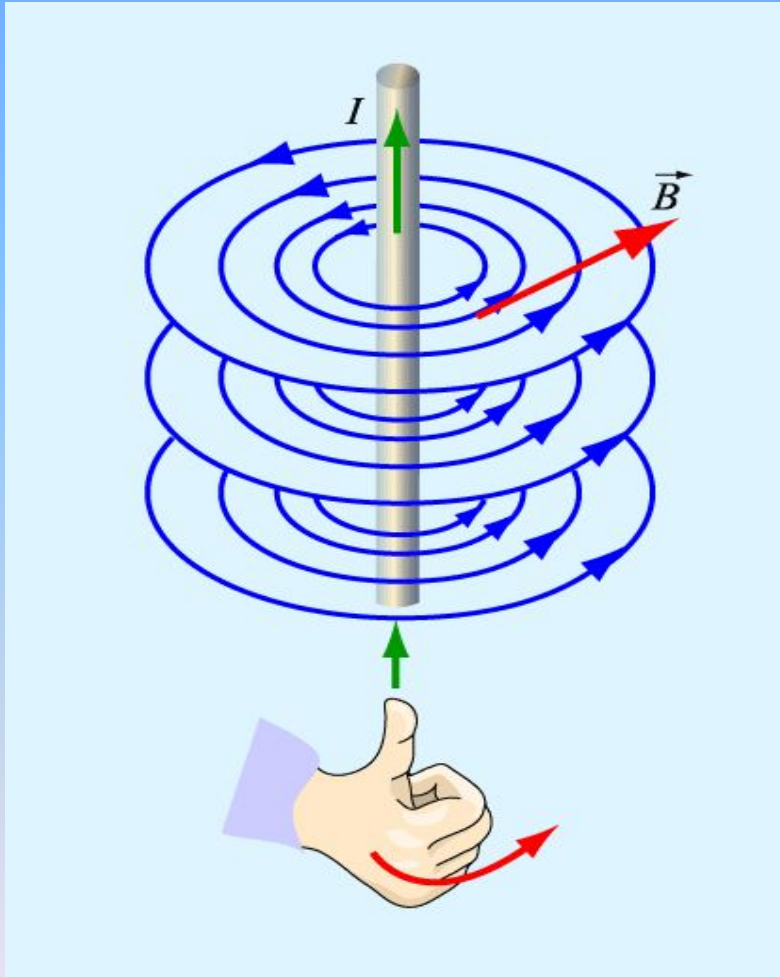

- Обхватите проводник ладонью правой руки
- Направьте большой палец вдоль тока
- Четыре пальца руки укажут направление силовых линий магнитного поля

# Применение первого правила правой руки

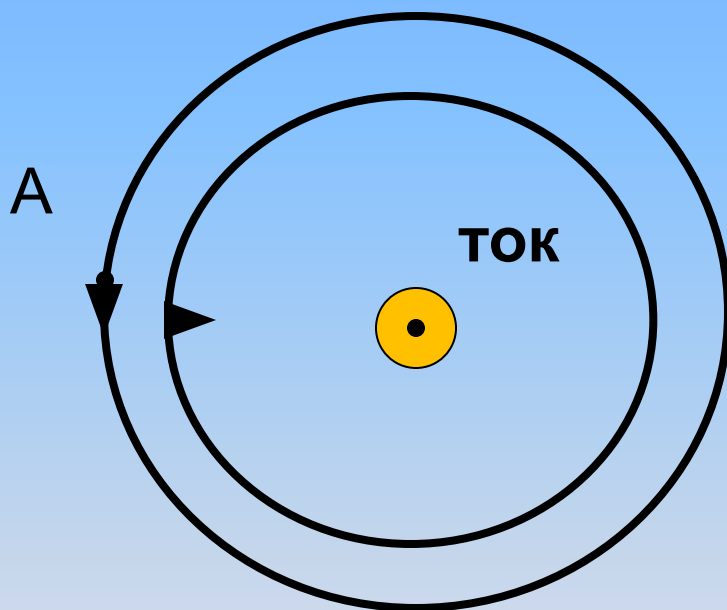

Определите  
направление  
СИЛОВЫХ  
ЛИНИЙ  
МАГНИТНОГО  
ПОЛЯ  
в точке А.

# Применение первого правила правой руки

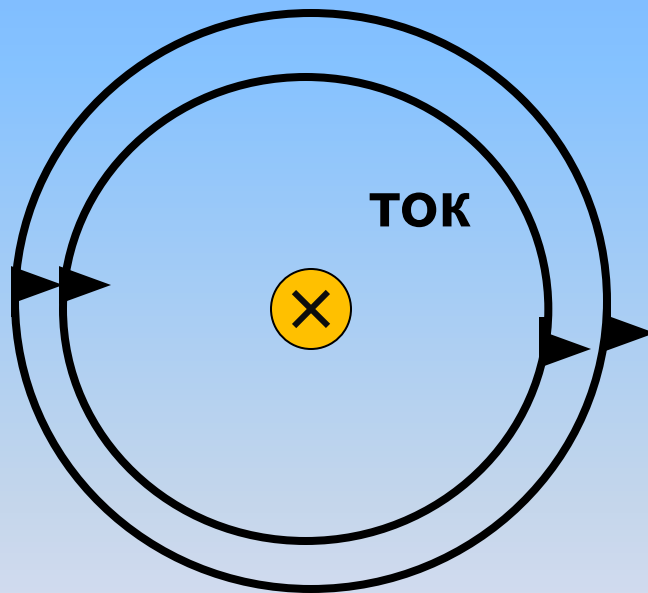

Проверьте  
соответствие  
направления  
электрического  
тока и  
направление  
силовых линий  
магнитного  
поля.

# Соленоид

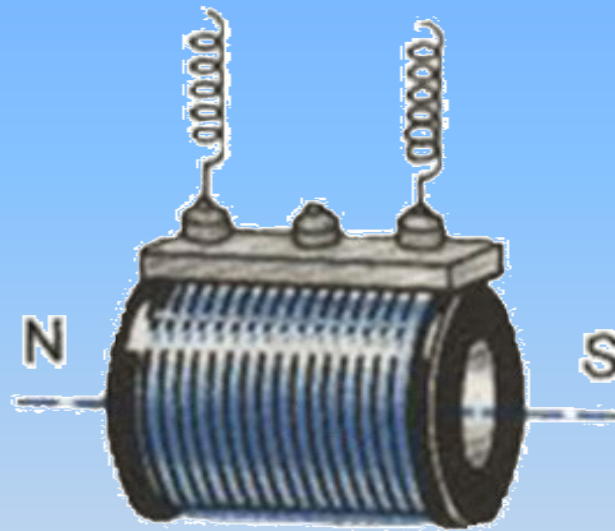

# Расположение магнитного поля соленооида

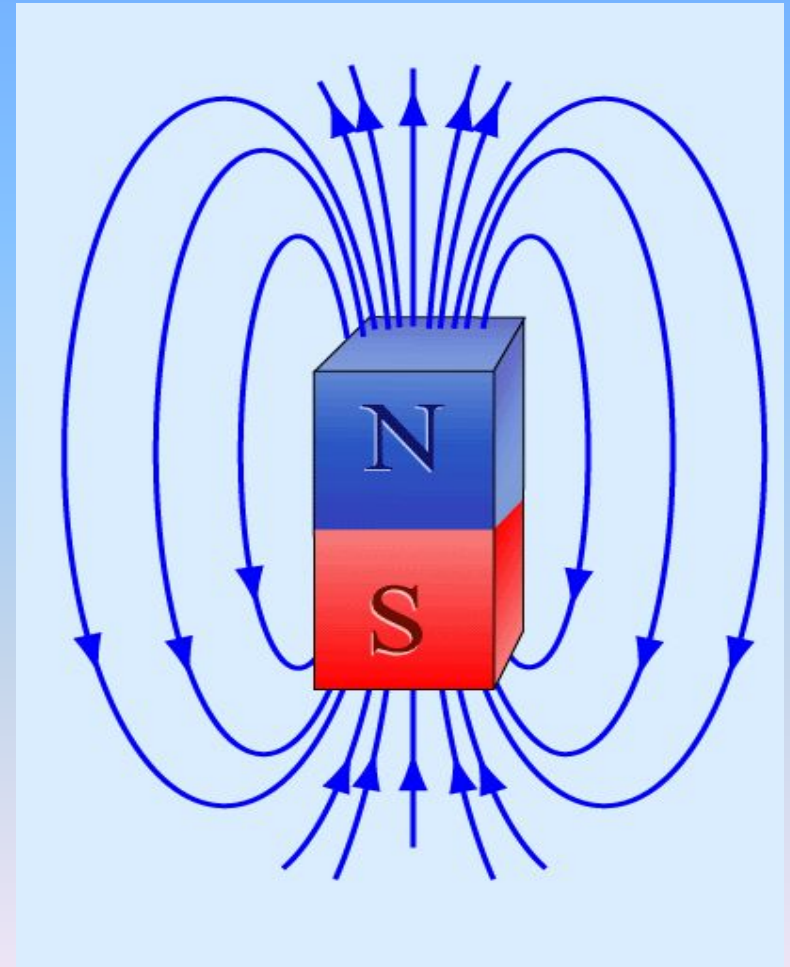
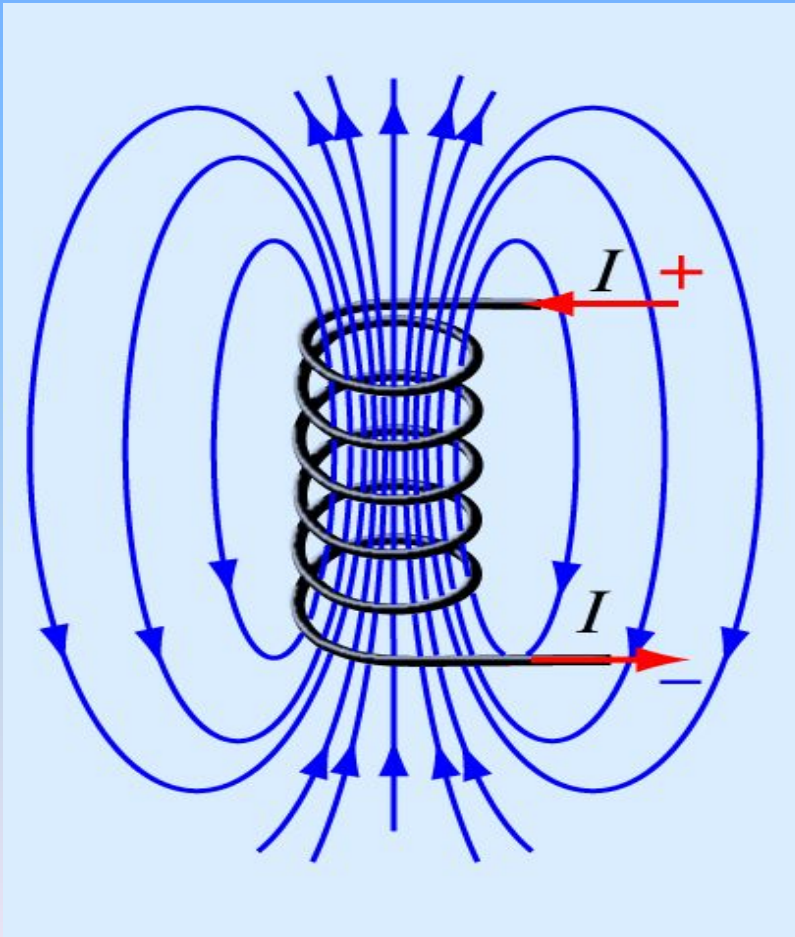



## Второе правило правой руки

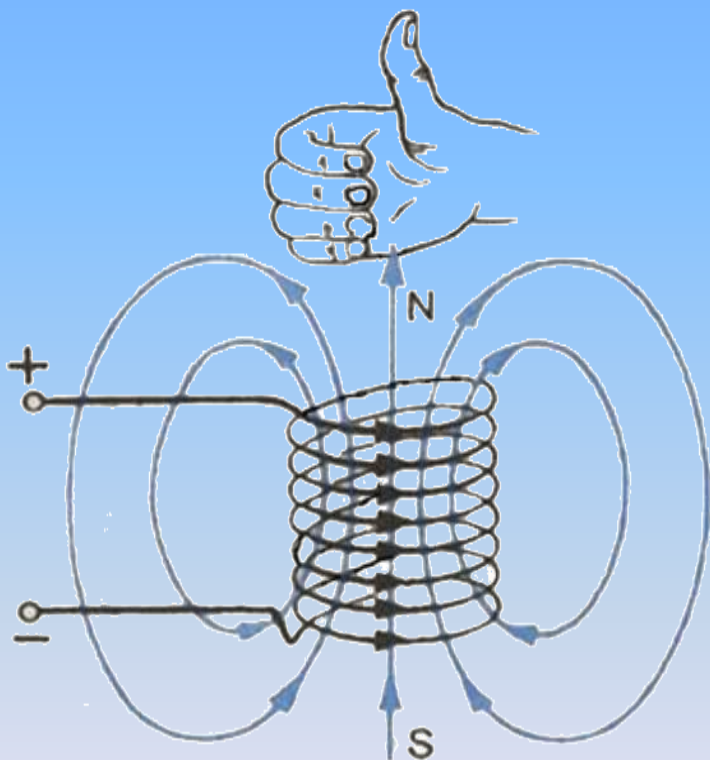

- Обхватите соленоид ладонью правой руки
- Четыре пальца направьте по току
- Отставленный большой палец укажет на север магнитного поля

# Применение второго правила правой руки

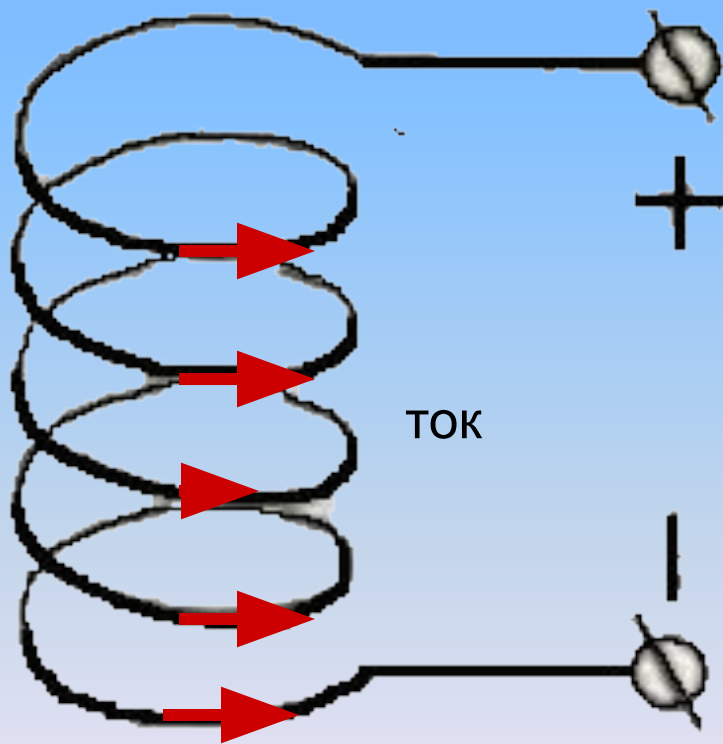

Определите  
направление  
силовых линий  
магнитного  
поля

# Применение второго правила правой руки

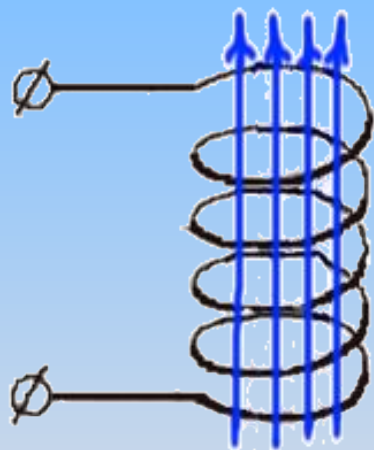

Определите  
направление  
тока  
в соленоиде

# Электромагнит

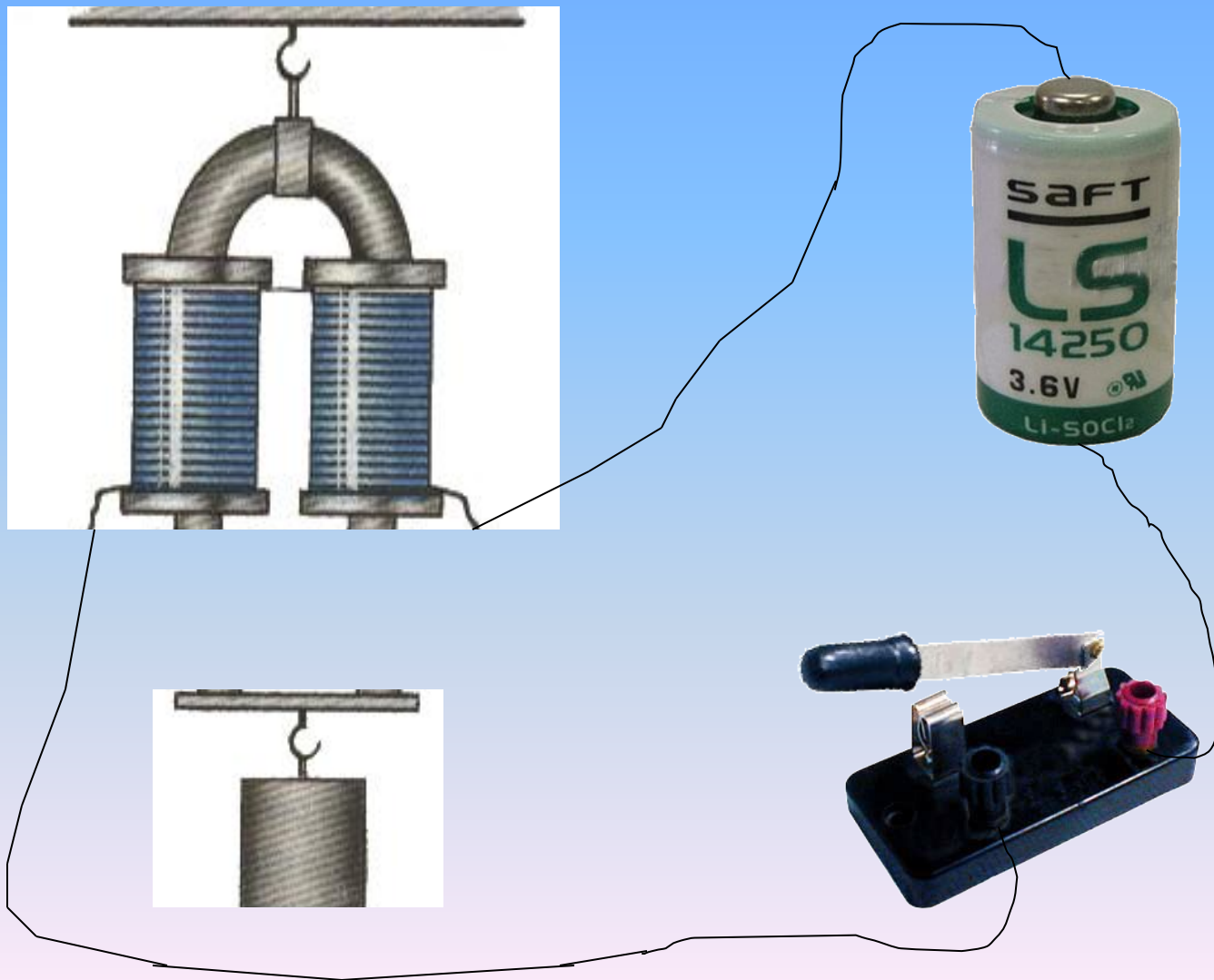
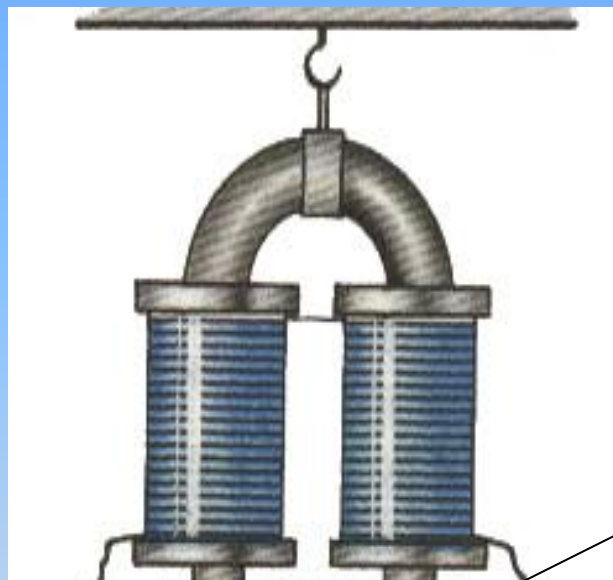

# От чего зависит магнитное действие катушки с током?

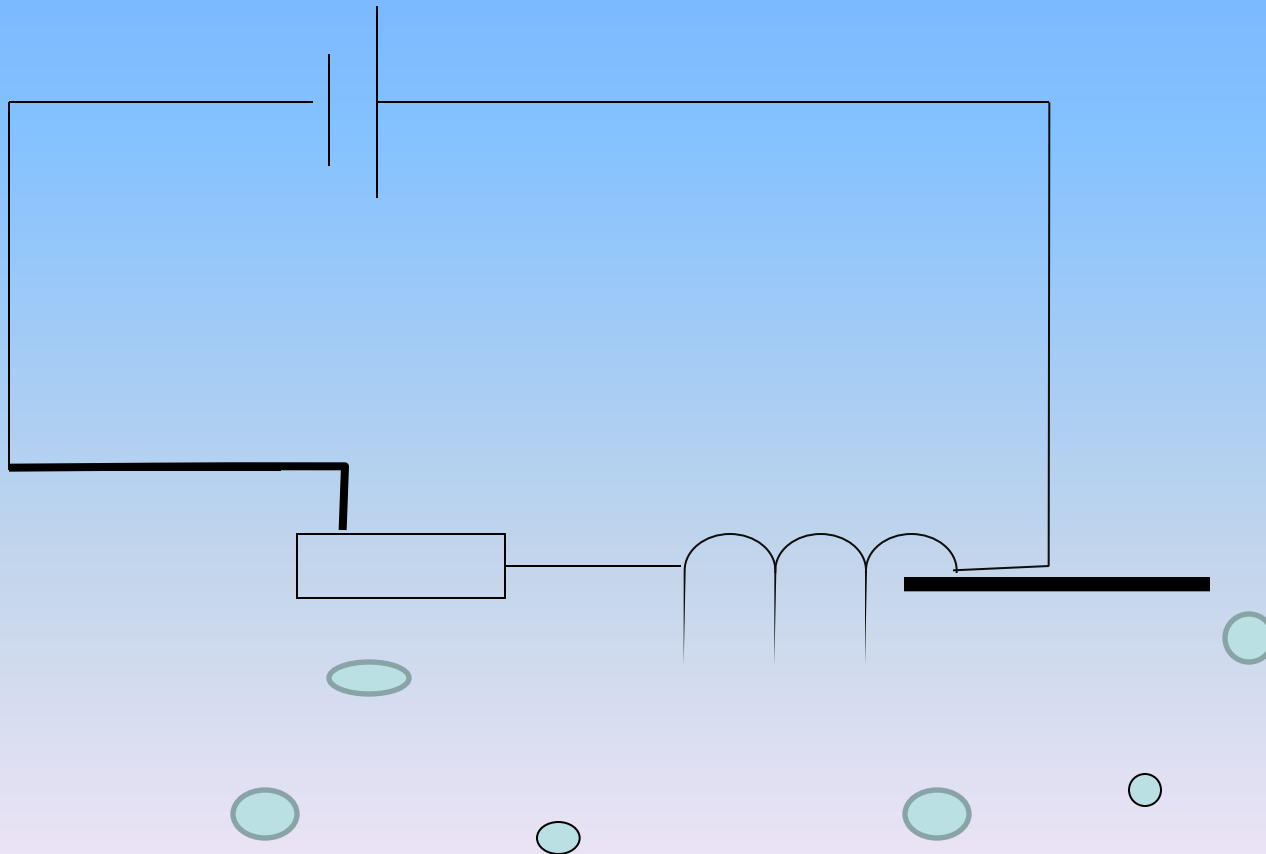

От силы тока

От железного сердечника

От числа  
ВИТКОВ

# Примеры применения электромагнита



Подъемный кран

# Примеры применения электромагнита

## ТЕЛЕФОН

1. Мембрана телефона
2. Магнит
3. Катушки
4. Полюсные наконечники
5. Угольный порошок
6. Неподвижный электрод
7. Подвижный электрод
8. Мембрана микрофона

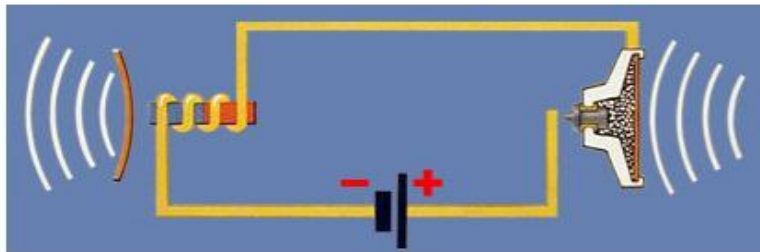

ПРИНЦИПИАЛЬНАЯ СХЕМА ПЕРЕДАЧИ ЗВУКОВОГО СИГНАЛА

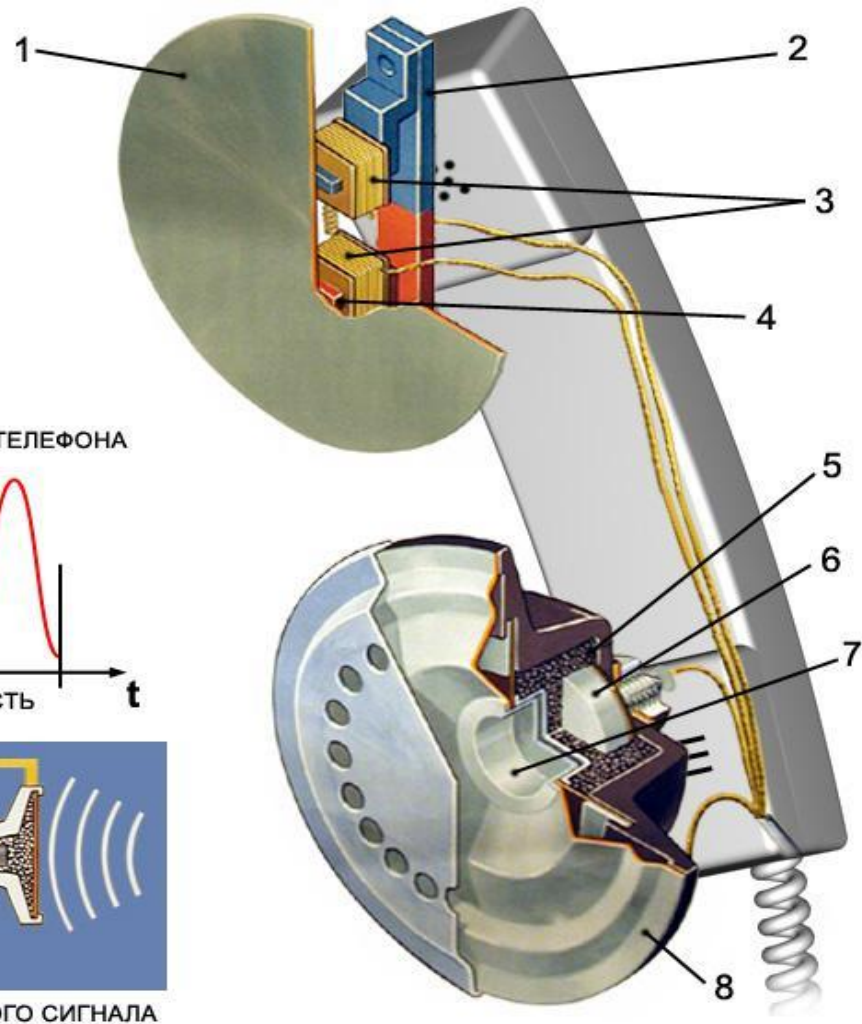



# Применение электромагнита

## Генератор электрического тока

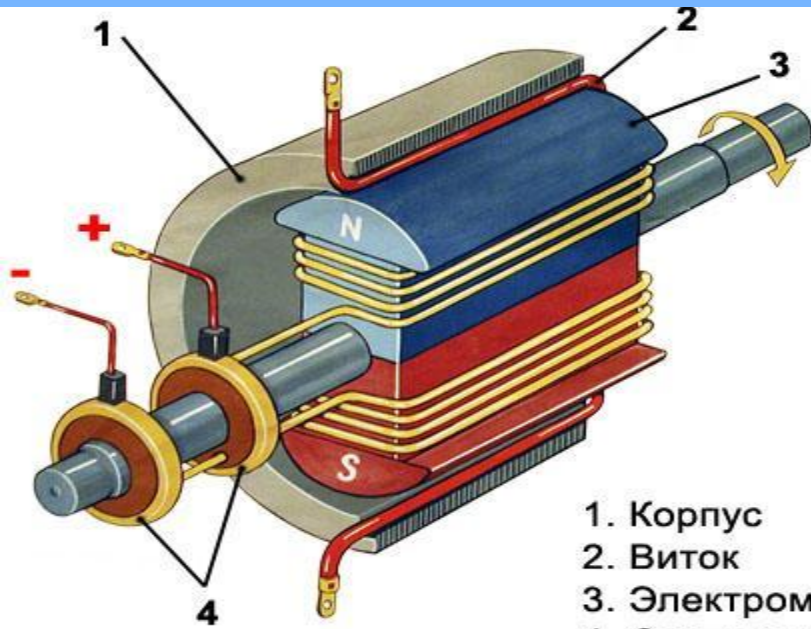

1. Корпус
2. Виток
3. Электромагнит
4. Скользящие контакты

МАГНИТНОЕ ПОЛЕ ВРАЩАЕТСЯ  
ОТНОСИТЕЛЬНО ВИТКА,  
В КОТОРОМ ИНДУЦИРУЕТСЯ ТОК

ВИТКОК, В КОТОРОМ ИНДУЦИРУЕТСЯ  
ТОК ВРАЩАЕТСЯ ОТНОСИТЕЛЬНО  
МАГНИТНОГО ПОЛЯ

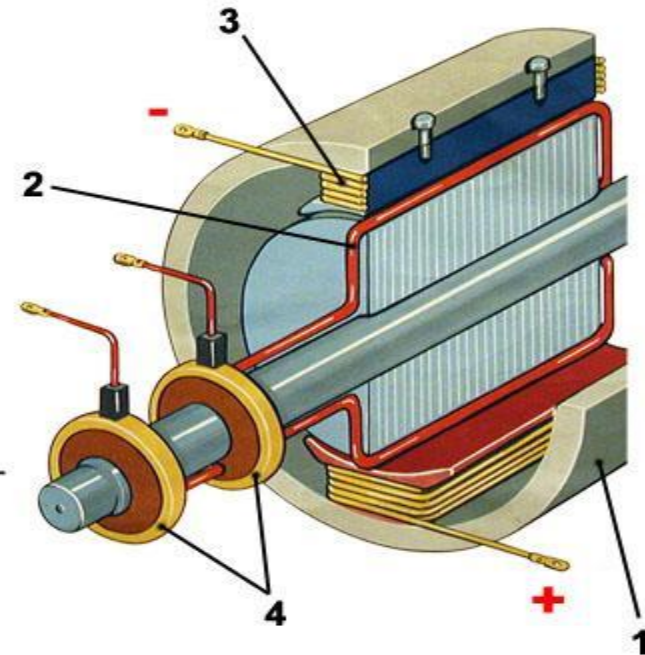

ИНДУКЦИОННЫЙ ТОК ВОЗНИКАЕТ В ТЕХ СТОРОНАХ ВИТКА,  
КОТОРЫЕ ПЕРЕСЕКАЮТСЯ МАГНИТНЫМИ ЛИНИЯМИ



# Применение электромагнита

