

# ***Акрополь***

***Древнегреческая архитектура***

Учитель ИЗО МБОУ Богдановской СОШ

Синебрюхова Т.В.

# Три основных древнегреческих архитектурных ордера: **1** Дорический **2** Ионический **3** Коринфский

## Детали архитектурных ордера:

1. Акротерий
2. Сима (откос)
3. Водослив (львиная голова)
4. Корона
5. Мутул
6. Виа
7. Триглиф
8. Метопы
9. Фриз
10. Регута
11. Архитрав
12. Абака
13. Капитель
14. Ствол
15. База
16. Волюта (завиток у ионической капители)
17. Антаблемент
18. Стилобат
19. Надрез

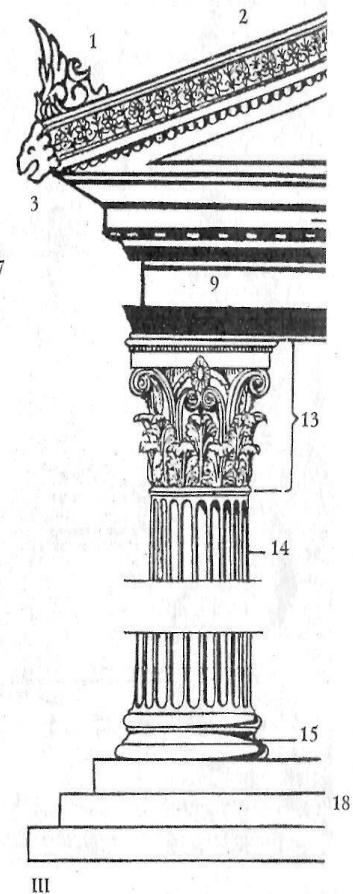
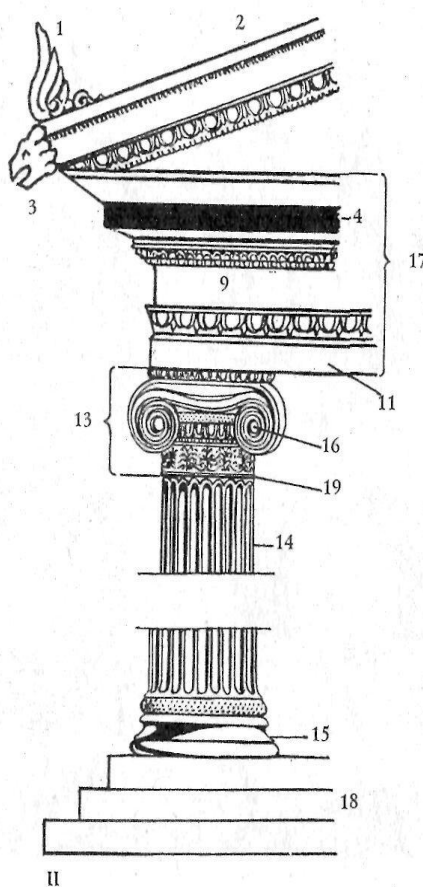
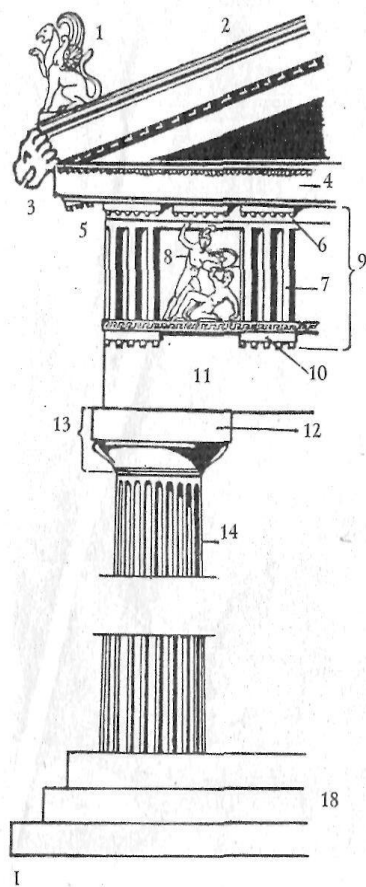

Акрополь по-гречески означает «Верхний город». В древние времена Акрополь в Греции служил для того же, что и кремль на Руси: в огражденном месте находились главные святыни и драгоценности, казна государства, Здесь же располагались те, кто правил городом.

---



Акрополь состоял из нескольких великолепных строений. Он был поставлен на возвышении, как будто специально созданном природой - крутом холме с плоской вершиной.



Реконструкция афинского Акрополя

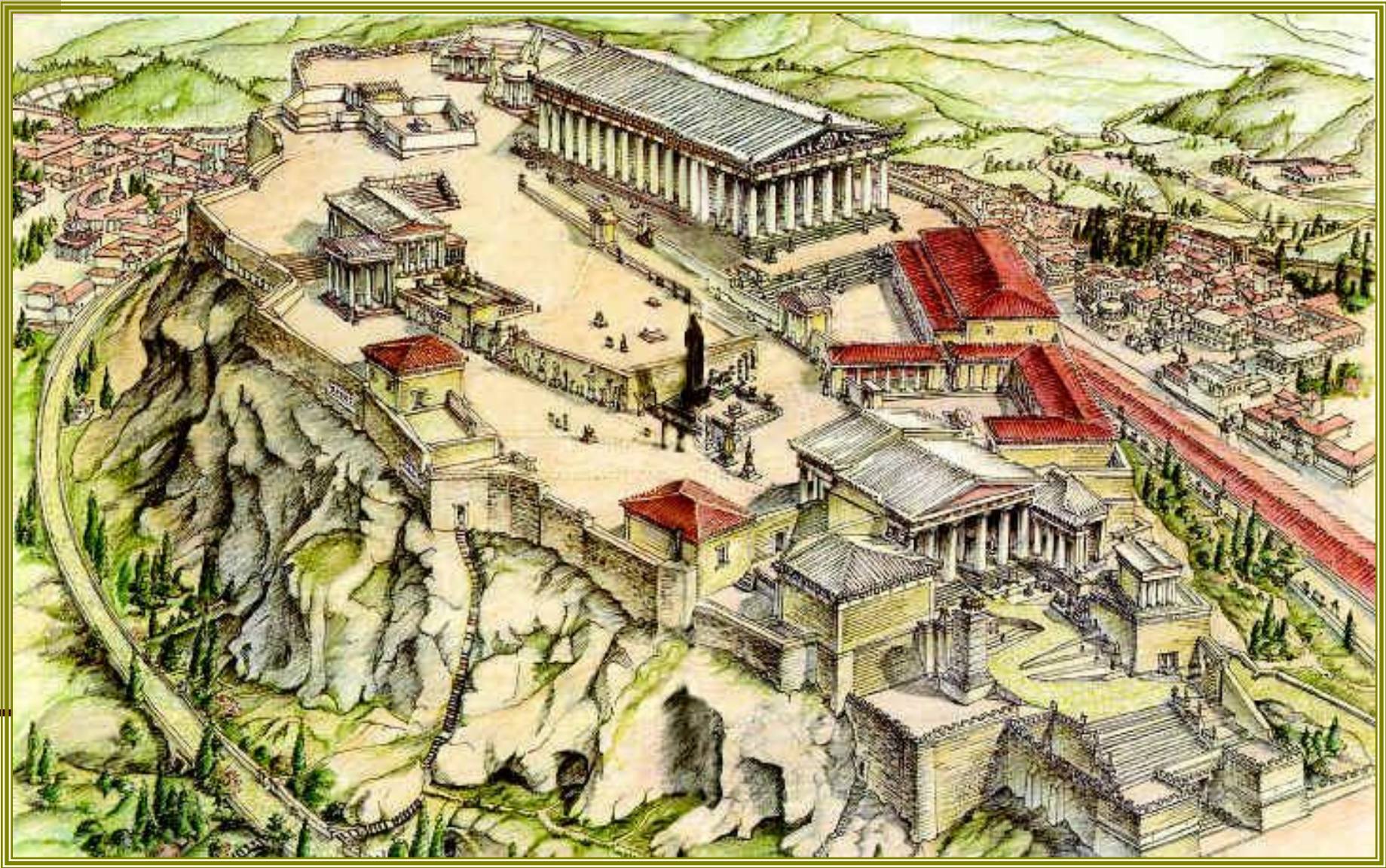



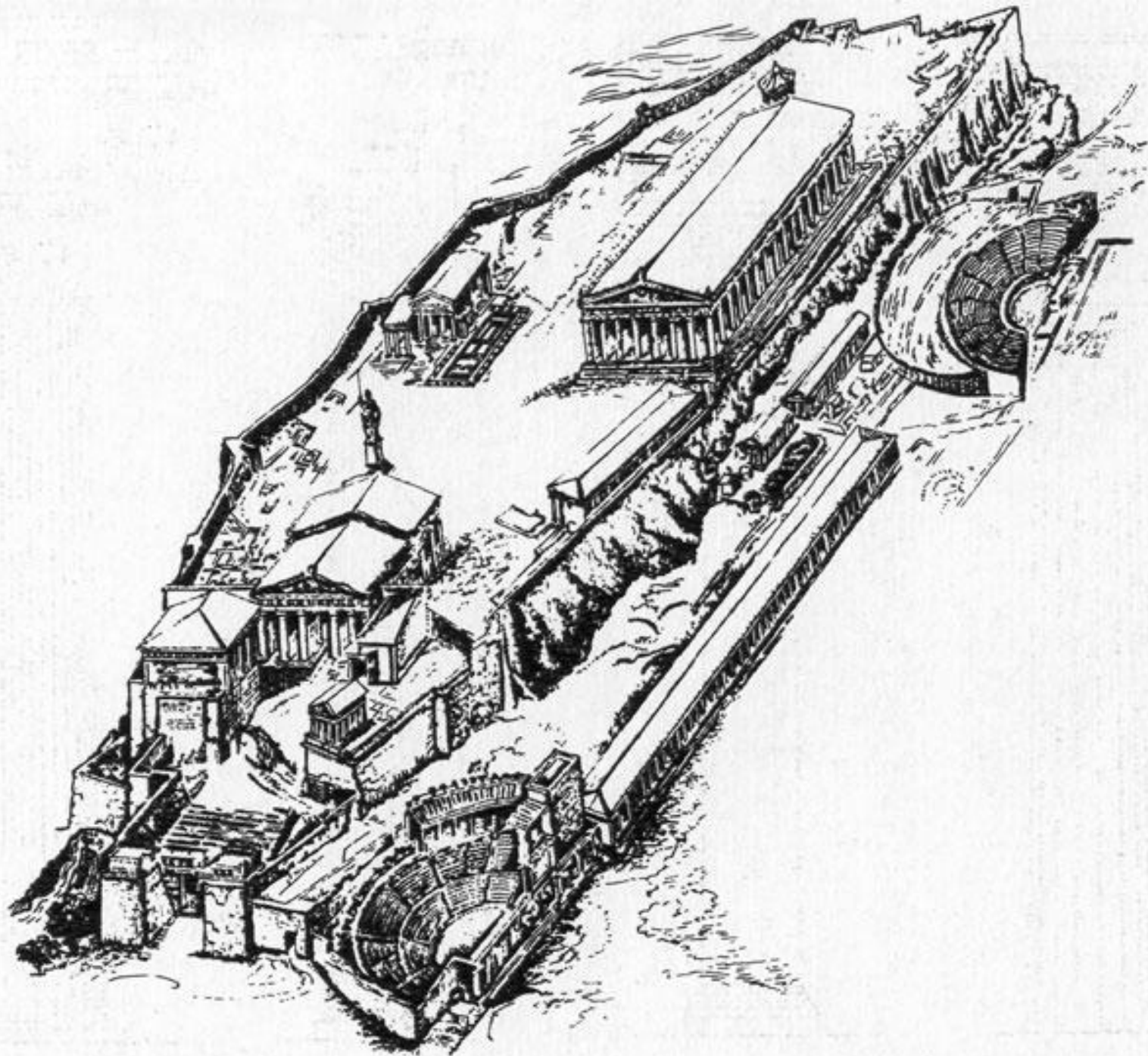

Горожане, поднимающиеся сюда в дни больших праздников, сначала проходили через Пропилеи. Это здание с колоннами служило парадными воротами. В боковых пристройках находились духовные сокровища Афин: старинная библиотека и картинная галерея. Тут же был устроен маленький но очень красивый храм богини Победы - Ники.

---





Пройдя через ворота, афиняне выходили на большую площадь, посреди которой стояла бронзовая статуя почетной горожанки, богини Справедливости — Афины.



Ей же был посвящен и главный храм Акрополя - Парфенон, жемчужина мировой архитектуры. Он как бы парил в воздухе над Акрополем так же, как Акрополь возвышался над столицей Греции.

---



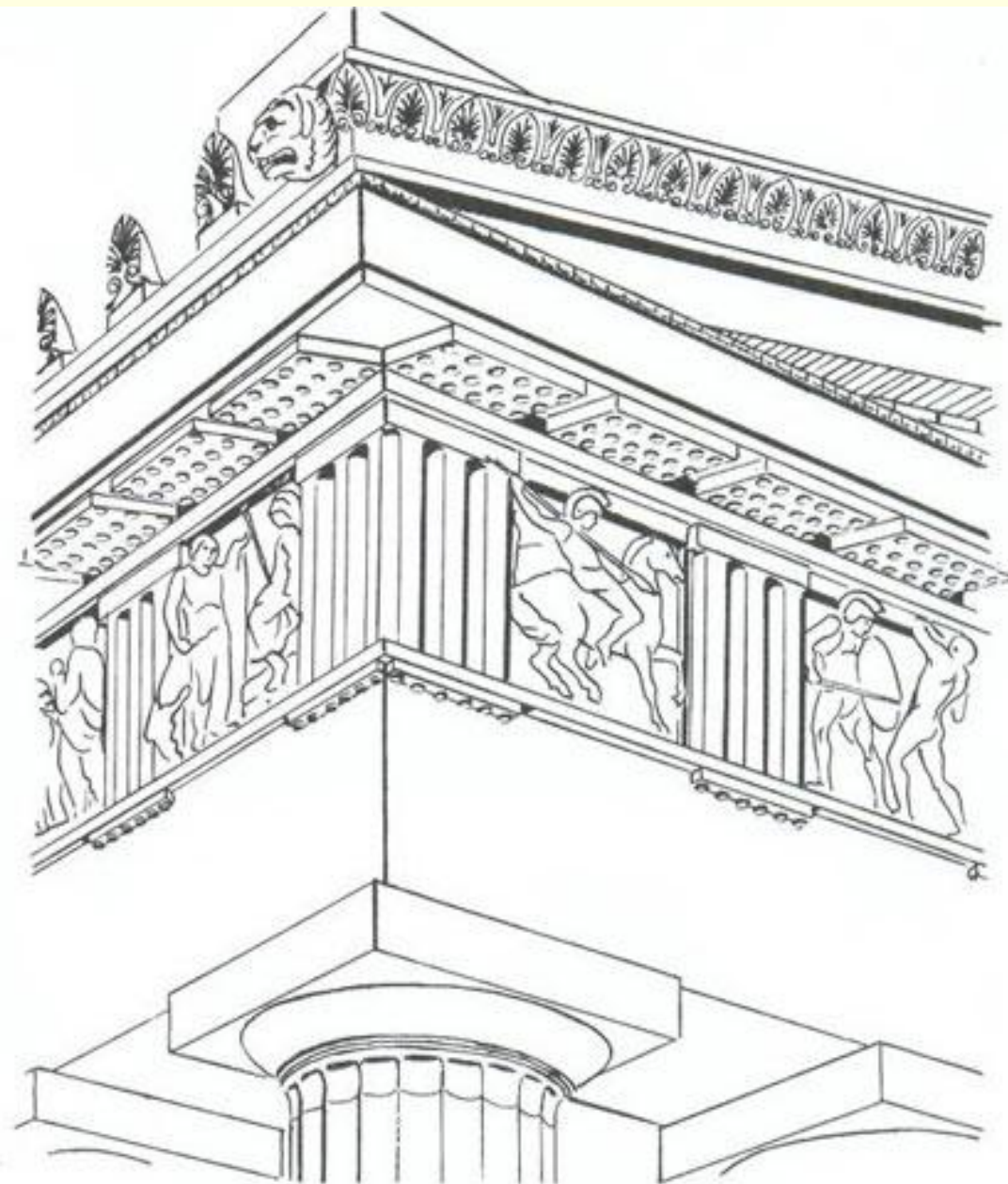

Абака. Угол храма Афины.

## Рельеф с войнами

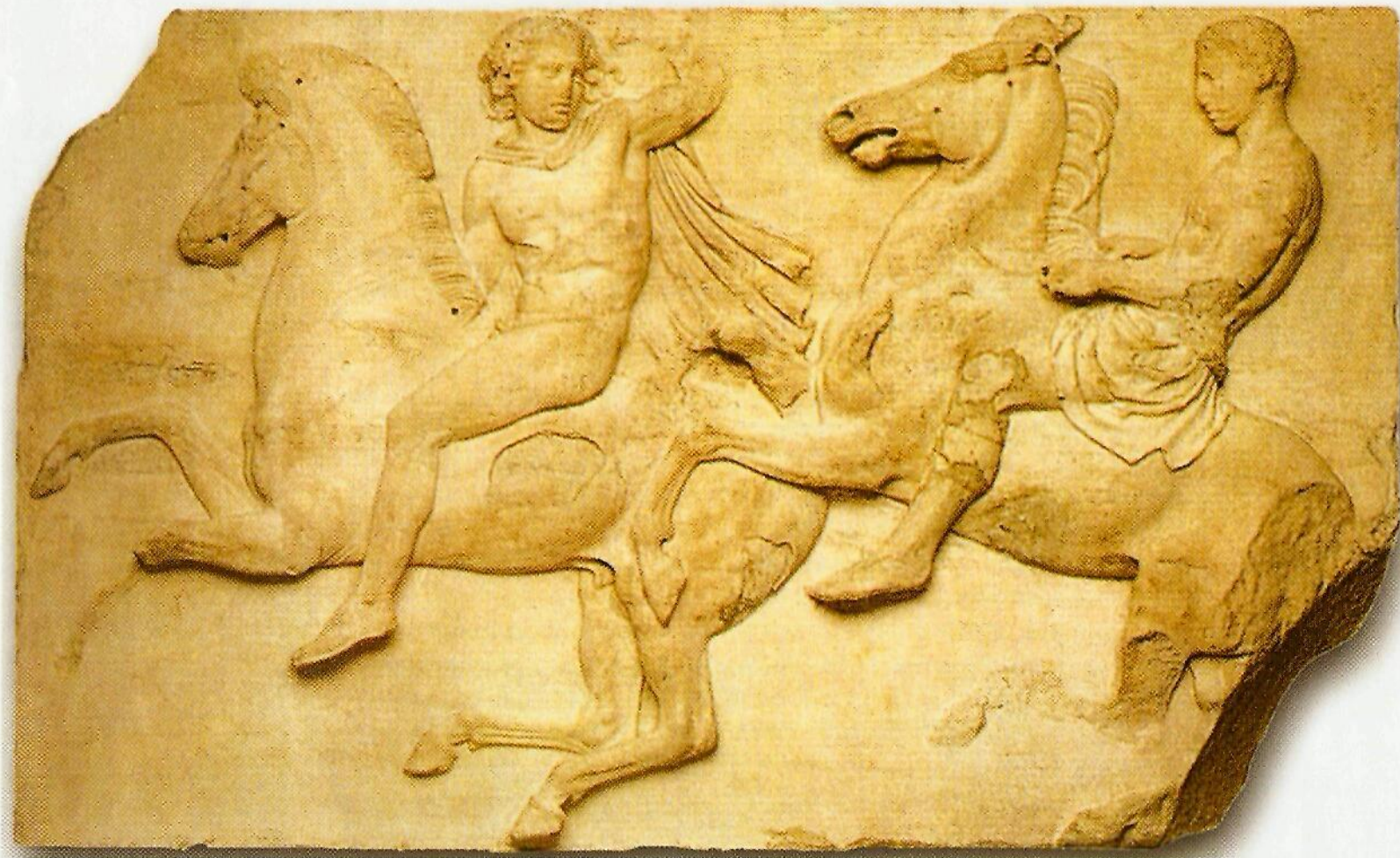

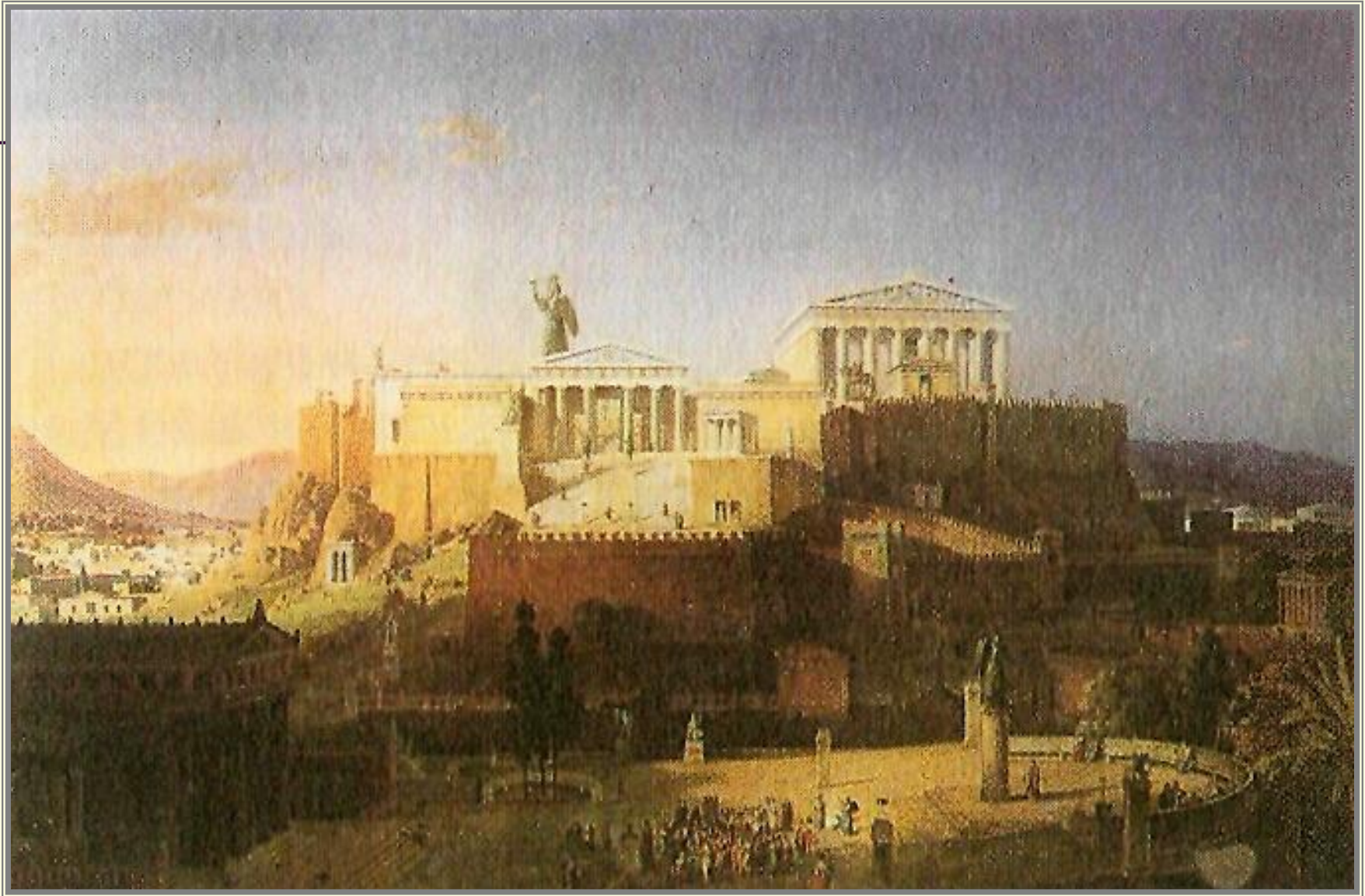



***В. Поленов. «Парфенон. Храм Афины Парфенос»***

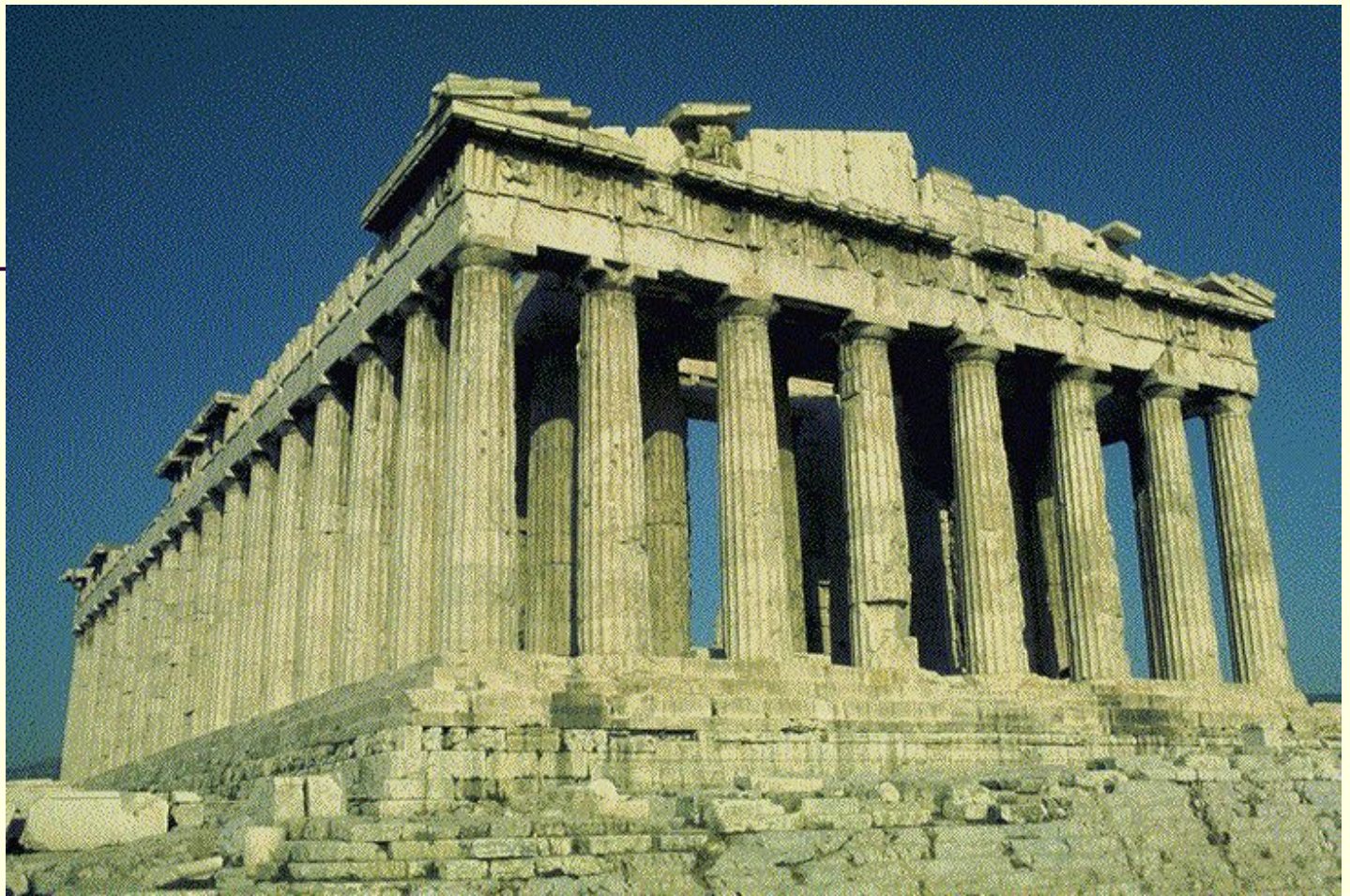

Перикл – знаменитый правитель Афин, при котором был построен этот греческий кремль, очень хорошо сказал о Парфеноне: «Мы любим мудрость без изнеженности и красоту без прихотливости». И, действительно, священный дом Девы Воительницы отличается не украшениями, а своей строгостью и величием.

Последним шедевром Акрополя был храм Посейдона и Афины - Эрехтейон.





Вместе с остальными строениями он составлял законченную композицию на высоком холме, которую по праву следует называть девятым чудом света.

---

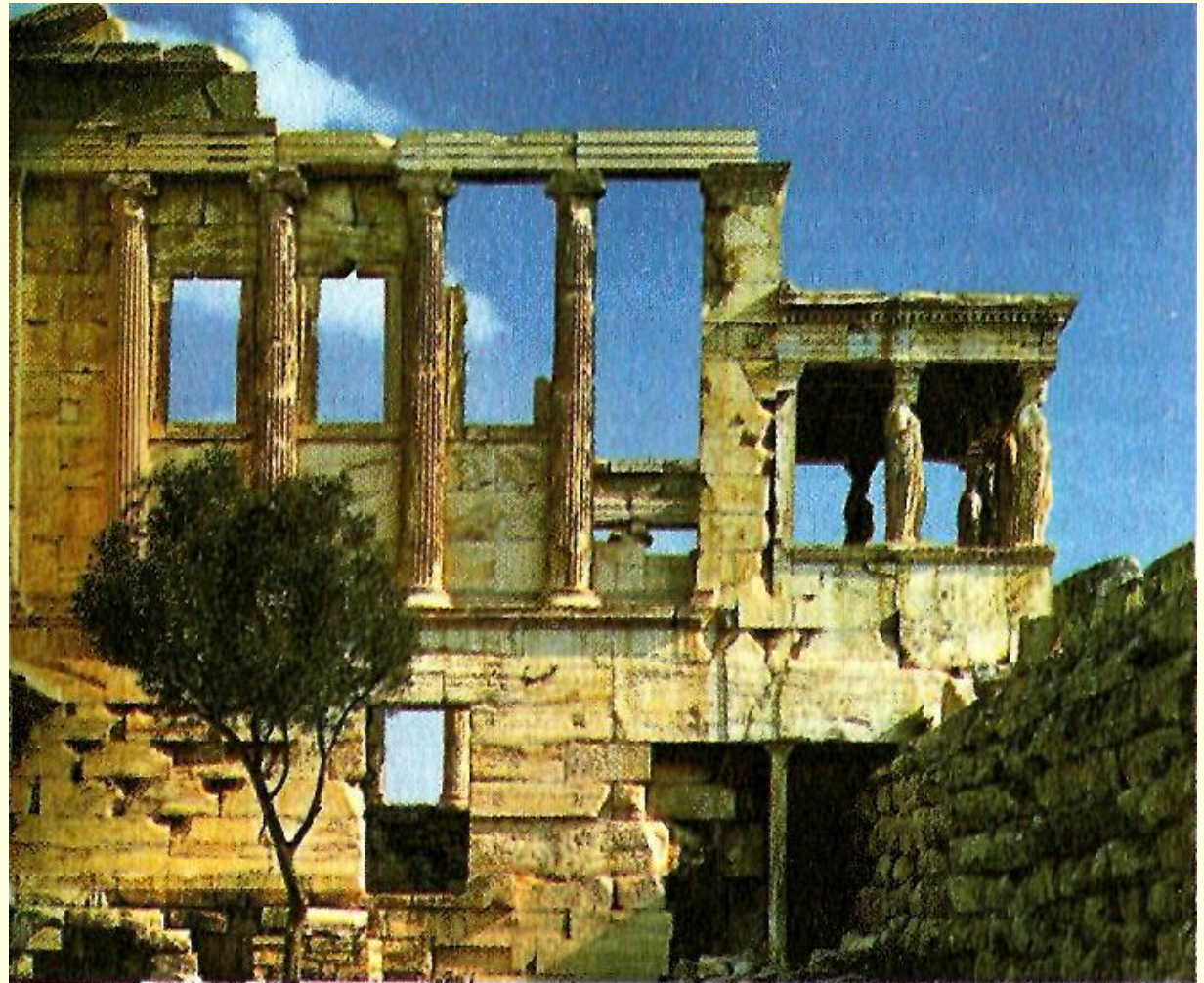

Афинский Акрополь и сегодня, как встарь, поражает нас своей удивительной гармонией и красотой.

