

# ПРОВІШУВАННЯ ПОВЕРХОНЬ

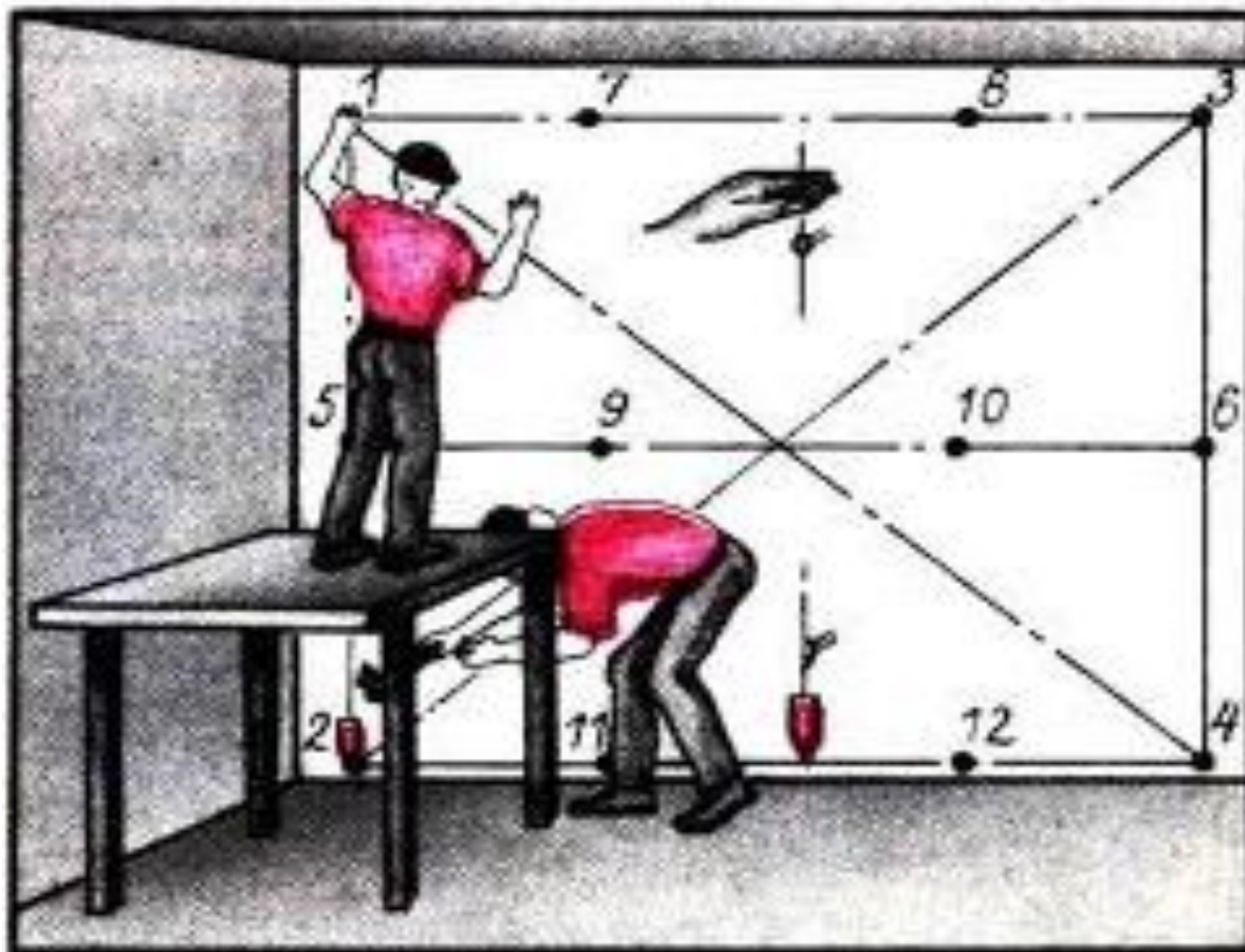

# Провішування

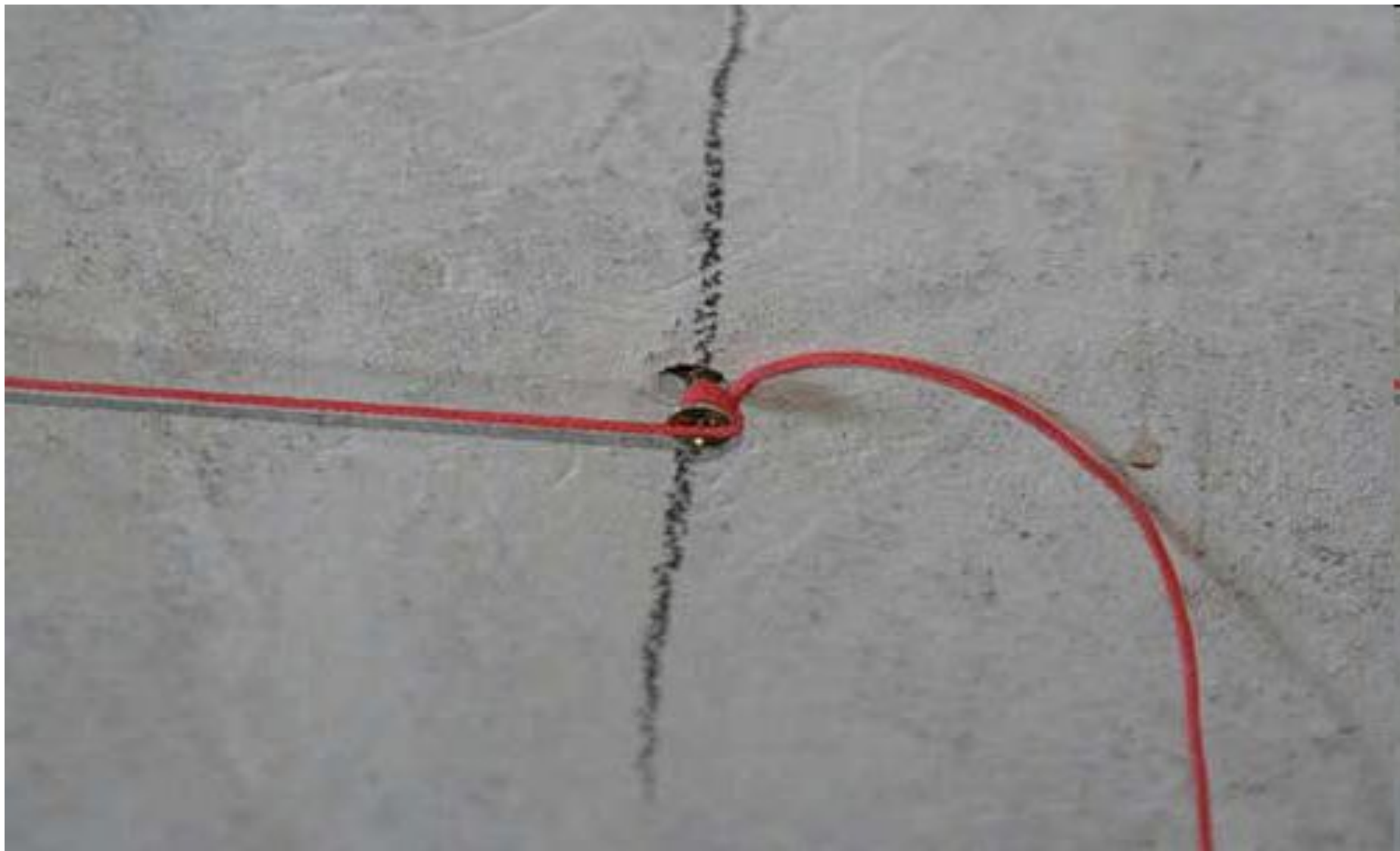

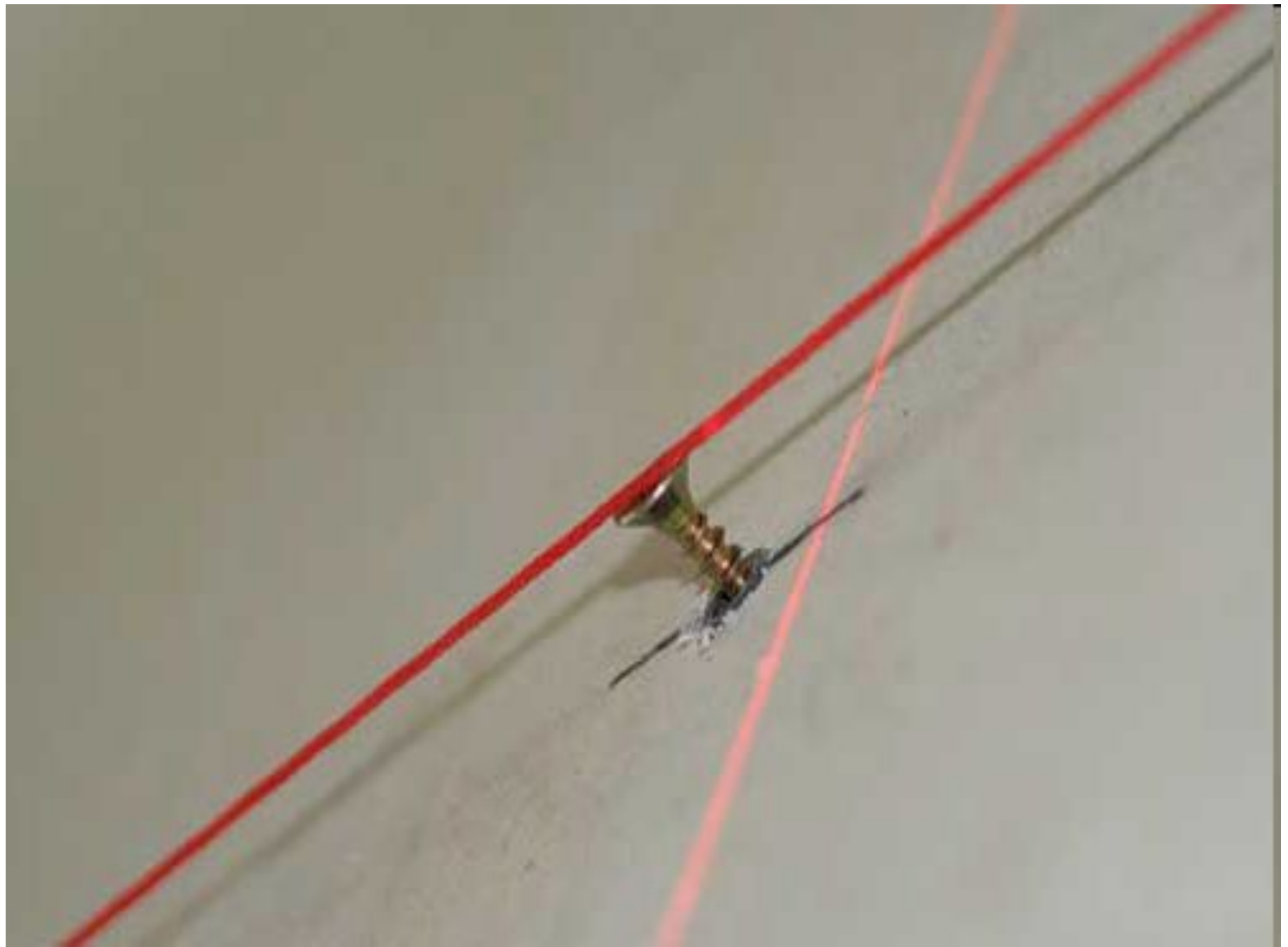

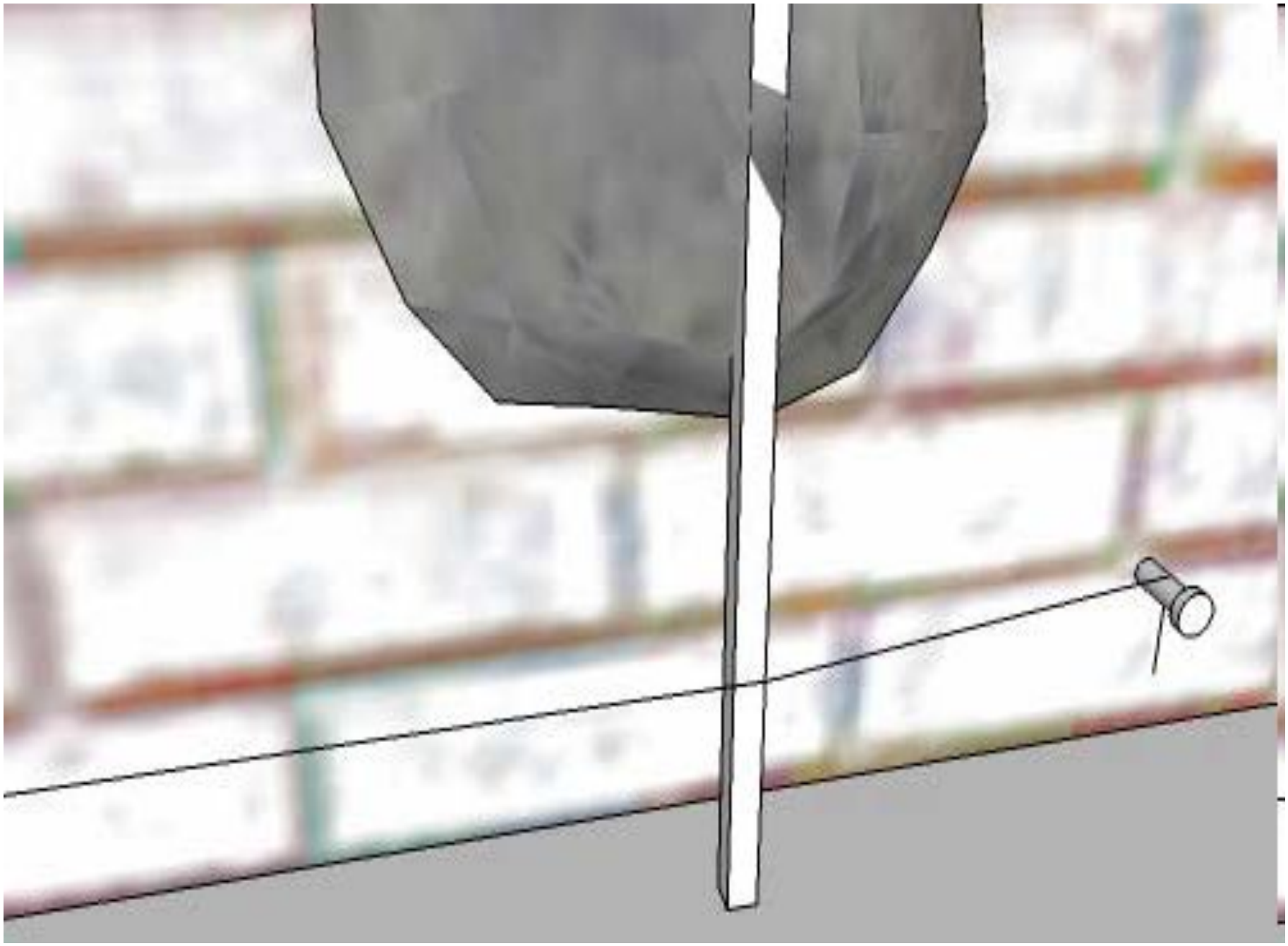









Рис. 47. Устройство маяков на бетонных поверхностях:

1 — марка, 2 — правило, 3 — уровень, 4 — раствор для устройства марки

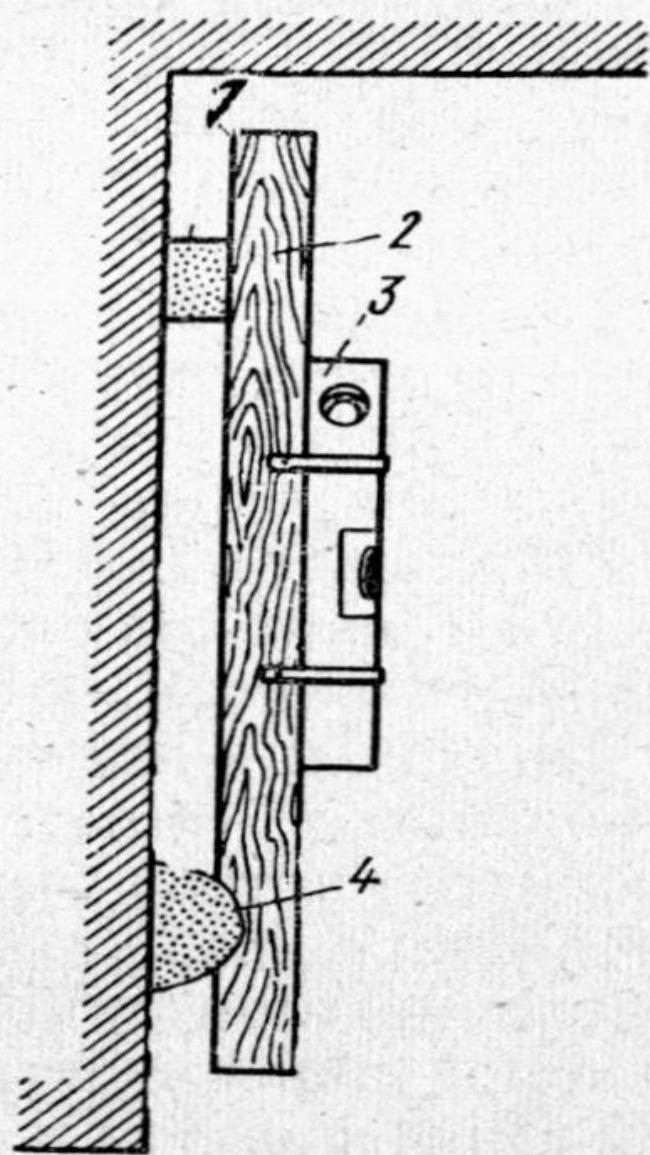

Рис. 43. Крепление правила зажимом:

4 — брус, 5 — скоба; 1 — штырь, 2 — лопка, 3 — правило, 4 — балка, 5 — угловой деревянный маяк, 6 — хлут-скоба, 7 — винт, 8 — штукатурный комок, 9 — марка



Рис. 49. Разравнивание раствора:  
*a* — правилом на ручке на стенах по металлическим маякам, *б* — малкой на потолках; 1 — малка, 2 — маяки, 3 — веревки, 4 — держало

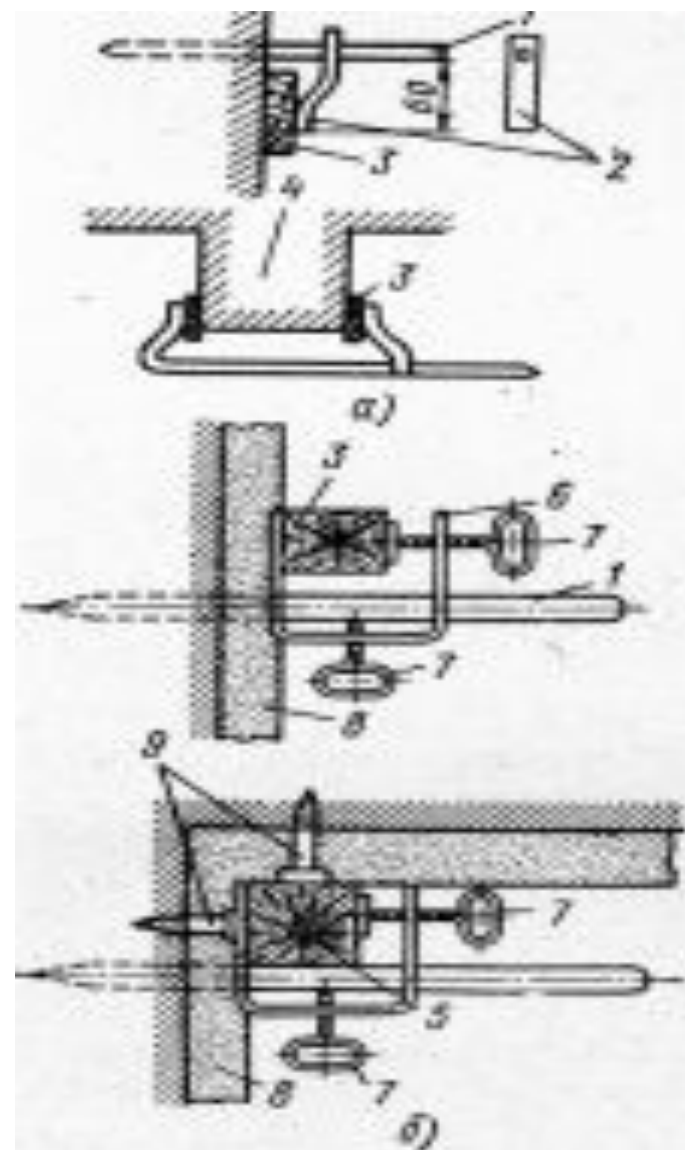

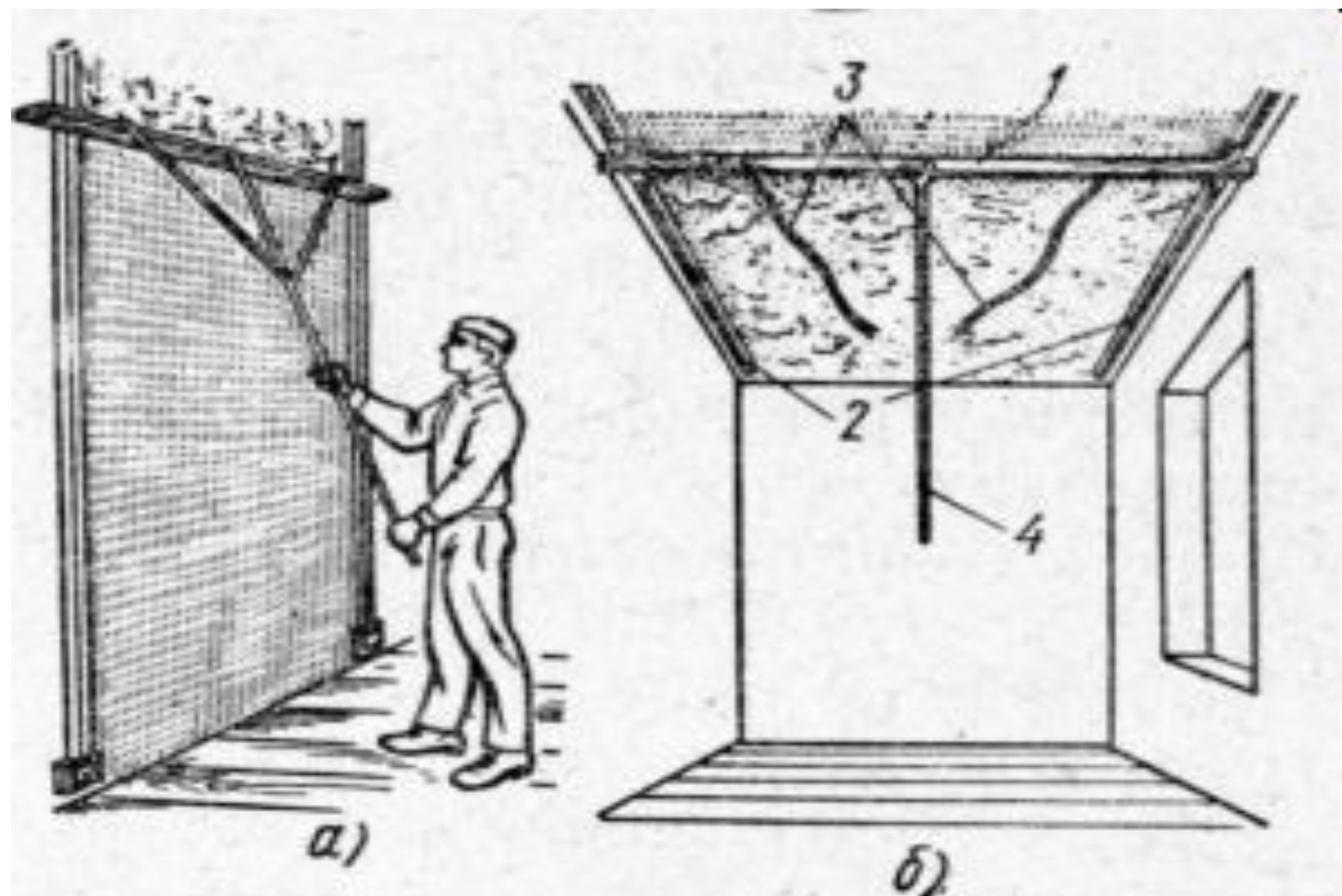