

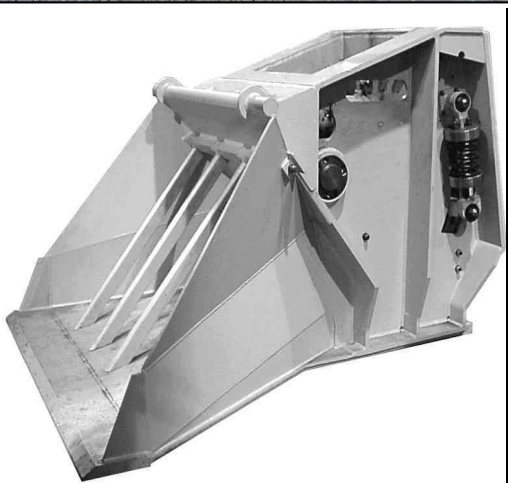

MINING TECHNOLOGIES

INTERNATIONAL INC.



ГОРНОЕ
ОБОРУДОВАНИЕ
КОМПАНИИ МТИ
МИРОВАЯ
ИЗВЕСТНОСТЬ



НАША ИСТОРИЯ

- Вначале – подразделение компании Smith Mining
- 1986 – приобретение канадского отделения компании Smith и создание компании Drilco Industrial
- 1987 – создание компании Drillex и выпуск новой линии изделий под названием Ni-Basin
- 1992 – расширение за счет предприятий в Нью-Мексико и Австралии
- 1995 – приобретение Continuous mining, JCI и подразделения по выпуску ПДМ у компании Inco
- Создание компании Mining Technologies International Inc.



ТОВАРЫ И УСЛУГИ



A New World of Mining Expertise

MTI features
a wide array of
Consumables

Mobile Equipment
Cylinders
Aftermarket
Sales & Service
to suit your
specific needs

Head Office MTI Sales
705.692.3661 800.461.4094
sales@mti.ca www.mti.ca

MOBILE EQUIPMENT



- ITH Drills
- Trucks
- Jumbo Drills
- Rail Haulage
- Utility Vehicles
- Load Haul Dump Vehicles

CONSUMABLES



- Blast Hole Drilling Tools
- Buckets & Ground Engaging Gear
- ITH Drilling Tools
- Raise Bore Drilling Tools

CYLINDERS

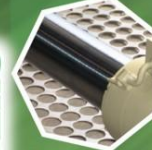
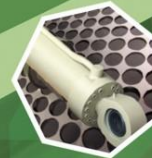

- OEM Hydraulic Cylinders
- Pneumatic Cylinders
- Re-Engineering & Repairs
- OEM Parts & Materials

AFTERMARKET



- Parts & Materials
- Specialized Service & Support
- On-Site Training



MINING TECHNOLOGIES INTERNATIONAL

- 3 предприятия в Канаде
- 1 предприятие в США по ремонту и модернизации техники
- Все предприятия сертифицированы в соответствии с ISO 9001
- Ориентация на заказчика
- Полностью интегрированная продукция для подземных горных работ, открытых горных работ и строительства
- Ориентированность на послепродажное обслуживание, особое внимание - уровням обслуживания, управлению материально-техническим снабжением и технической поддержке



ОТДЕЛЕНИЕ ПЕРЕДВИЖНОГО ОБОРУДОВАНИЯ КОМПАНИИ МТИ

От подготовки до добычи - компания МТИ изготавливает и поставляет оборудование для подземных горных работ, для проходки узких выработок и выработок большого диаметра

- Проходческие агрегаты (включая оборудование для проходки шахт и туннелей)
- Погружное бурение (пневматические и электрические установки эксплуатационного бурения с погружным ударником)
- Шахтные самосвалы
- Погрузо-доставочные машины
- Рельсовая откатка, от локомотивов до разгрузочных станций, вагонеток и люковых устройств
- Гидравлические дробилки
- Модернизированное оборудование

MOBILE EQUIPMENT



- **ITH Drills**
- **Trucks**
- **Jumbo Drills**
- **Rail Haulage**
- **Utility Vehicles**
- **Load Haul Dump Vehicles**



**MINING TECHNOLOGIES
INTERNATIONAL INC.**

ПРОДУКЦИЯ КОМПАНИИ МТИ

Продукция компании МТИ эксплуатируется уже в течение 40 лет.

Продукция компании МТИ широко известна в мире; мы предлагаем следующие изделия:

- Буровой инструмент для бурения восстающих выработок
- Буровой инструмент для взрывных скважин
- Буровой инструмент для погружного бурения
- Орудия для земляных работ NI-BASIN.

Мы работаем с наиболее крупными производствами по всему миру и постоянно способствуем достижению нашими заказчиками наиболее низких затрат на тонну продукции.

CONSUMABLES



- **Blast Hole Drilling Tools**
- **Buckets & Ground Engaging Gear**
- **IHF Drilling Tools**
- **Raise Bore Drilling Tools**

ЦИЛИНДРЫ КОМПАНИИ МТІ

Подразделение компании МТІ выпускает цилиндры уже более 30 лет.

Мы изготавливаем цилиндры для полного ассортимента оборудования как собственного производства, так и для оборудования других производителей.

Наше внимание сосредоточено как на выпуске так и на модернизации гидравлических и пневматических цилиндров.

У компании МТІ имеется полный ассортимент сырья и готовых внутренних компонентов цилиндров (сальников, поршней, уплотнений) для полного удовлетворения как собственных потребностей, так и нужд мировой горной промышленности.

CYLINDERS

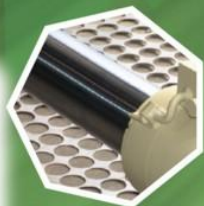

- **OEM Hydraulic Cylinders**
- **Pneumatic Cylinders**
- **Re-Engineering & Repairs**
- **OEM Parts & Materials**



**MINING TECHNOLOGIES
INTERNATIONAL INC.**

ПОСЛЕПРОДАЖНОЕ ОБСЛУЖИВАНИЕ

Мы располагаем опытным персоналом для послепродажного обслуживания, а именно оказания поддержки, организации обучения, предоставления деталей и обслуживания. Всем нашим клиентам мы предоставляем первоклассное и профессиональное обслуживание для гарантии того, что вся продукция компании МТІ работает с высочайшей эффективностью на протяжении всего срока службы.

Мы обеспечиваем максимальный срок службы всему оборудованию компании МТІ.

Мы знаем, что главная задача наших заказчиков – это доставка руды с помощью оборудования компании МТІ. Компания МТІ имеет торговых представителей для предоставления квалифицированных услуг нашей компании во всем мире.

AFTERMARKET



- **Parts & Materials**
- **Specialized Service & Support**
- **On-Site Training**

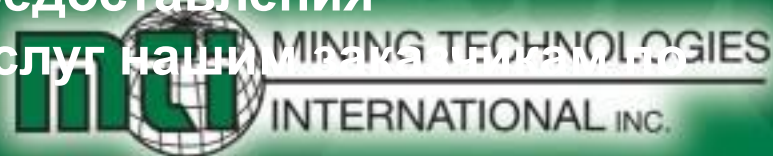

КАНАЛЫ РАСПРОСТРАНЕНИЯ ПРОДУКЦИИ КОМПАНИИ МТИ

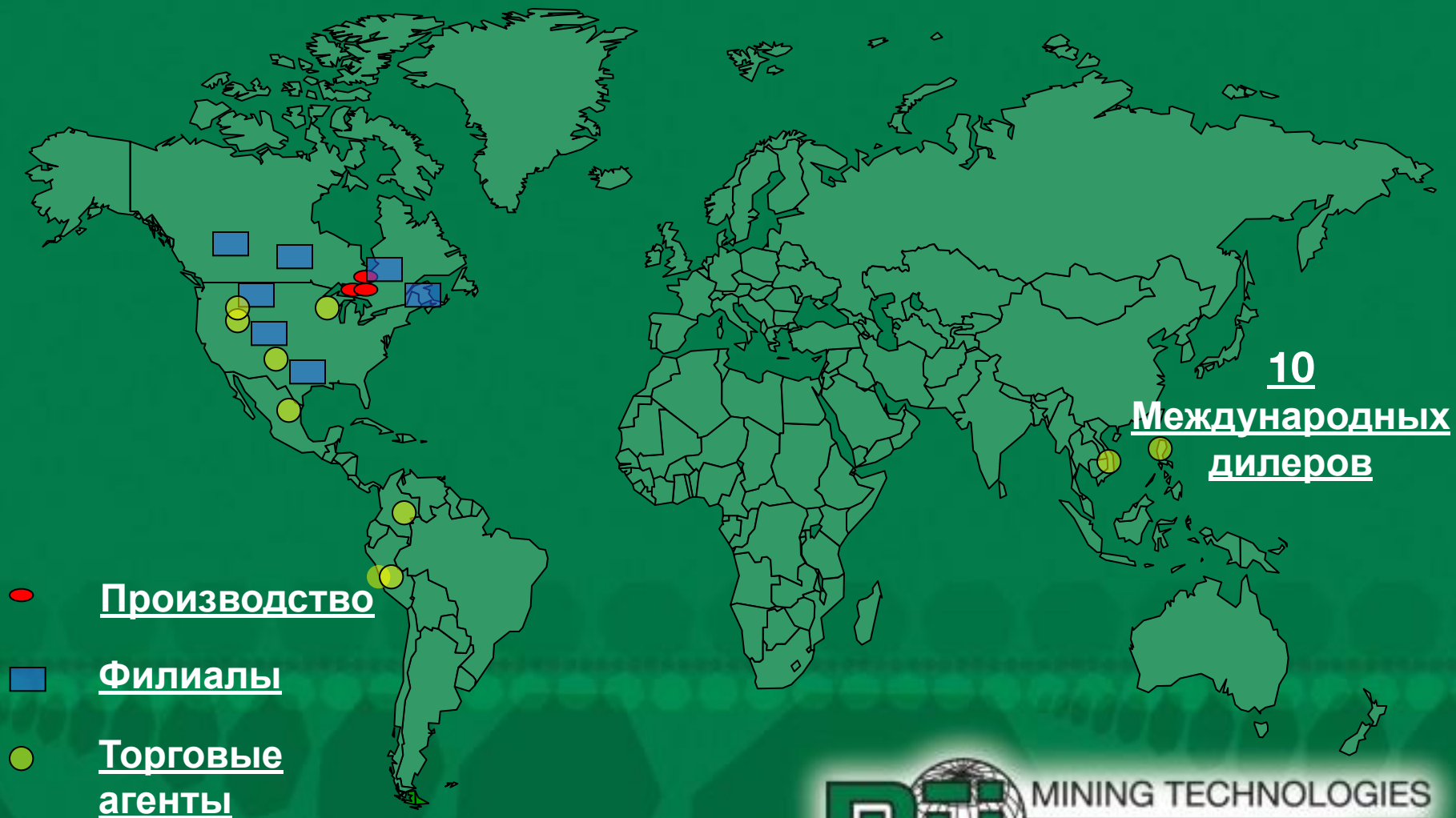

НОМЕНКЛАТУРА ПЕРЕДВИЖНОГО ОБОРУДОВАНИЯ КОМПАНИИ МТІ

- Погрузчики
- Шахтные самосвалы
- Проходческие агрегаты
- Установки добычного бурения
- Вспомогательное оборудование
- Рельсовая откатка (Локомотивы / Разгрузочные станции / Люковые устройства)
- Специальное оборудование (Гидравлическая дробилка / Переделанное оборудование / Оборудование для проходки стволов)

ПОГРУЗОДОСТАВОЧНЫЕ МАШИНЫ СЕРИИ LT



Модели погрузо-доставочных машин

Модель	Ковш	Грузоподъемность	Мощность, кВт или л.с.
LT-70	0,38м ³ (0,5 ярд ³)	700 кг (1500 фунтов)	Deutz F03L2011 EMR2 29,3 кВт (39,9л.с.)/ 2300 об.мин
LT-210 / E	0,76–0,96 м ³ (1,0–1,25 ярд ³)	2041кг (4500 фунтов)	Deutz F4L912W 41кВт (55л.с.)/ 2300 об.мин или Deutz BF4L914 41кВт (55л.с.)/2300 об.мин
LT-270	1,2м ³ (1,5ярд ³)	2722 кг (6000 фунтов)	Deutz BF4M2012C 56кВт (75л.с.)/2300 об.мин или Cummins QSB 4.5T 82кВт (110л.с.)/2200 об.мин

Модели погрузо-доставочных машин

Модель	Ковш	Грузоподъемность	Мощность, кВт или л.с.
LT-350	2м ³ (2,5ярд ³)	3636 кг (8000 фунтов)	Deutz BF4M1013C 86 кВт (115л.с.) / 2300 об.мин DDEC Series 900 (МВЕ904) 97кВт (130л.с.) / 1400 об.мин Cummins QSB 4.5T 82 кВт (110л.с.) / 2200 об.мин
LT-650	3,1м ³ (4ярд ³)	6591 кг (14500 фунтов)	Deutz BF6M1013EC 157кВт(210л.с.) / 2300 об.мин DDEC МВЕ 906 170кВт(228л.с.) / 2200 об.мин Cummins QSB 6.7 164кВт(220л.с.) / 2200 об.мин



MINING TECHNOLOGIES
INTERNATIONAL INC.

Модели погрузо-доставочных машин

Модель	Ковш	Грузоподъемность тележки	Мощность, кВт или л.с.
LT-1050	4,6м ³ (6 ярд ³)	10000 кг (22000 фунтов)	Deutz BF6M1015C 206 кВт (276л.с.) / 2100 об.мин
LT-1150	5,4м ³ (7 ярд ³)	10909 кг (24000 фунтов)	Mercedes 096 220 кВт (290л.с.) / 2200 об.мин



MINING TECHNOLOGIES
INTERNATIONAL INC.

ШАХТНЫЕ САМОСВАЛЫ СЕРИИ DT



ШАХТНЫЕ САМОСВАЛЫ СЕРИИ DT

Модель	Грузо- подъемность	Объём кузова	Мощность, л.с.
DT- 704	6364 кг 14000 фунтов	3,3 м3 (4,3 ярд3)	Deutz BF4L914 70кВт (94л.с.)/ 2300 об.мин
DT-1304	11818 кг 26000 фунтов	7,1м3 (9,4 ярд3)	Deutz BF6M1013ECP 142кВт (190л.с.)/ 2300 об.мин
DT-1604	14545 кг 32000 фунтов	8,0 м3 (10,5 ярд3)	Deutz BF6M1013ECP 157кВт (210л.с.)/ 2300 об.мин
CDT-1604	14545 кг 32000 фунтов	6,8 м3 (8,9 ярд3)	Deutz BF6M1013ECP 171 кВт (230л.с.) /2300 об.мин
DT-1804	16364 кг 36000 фунтов	10,1м3 (13,1 ярд3)	Deutz BF6M1013ECP 157 кВт (210л.с.) /2300 об.мин



MINING TECHNOLOGIES
INTERNATIONAL INC.

ШАХТНЫЕ САМОСВАЛЫ СЕРИИ DT

Модель	Грузо- подъемность	Объём кузова	Мощность, л.с.
DT- 2004	18181 кг 40000 фунтов	10,1м3 (13,1ярд3)	Deutz BF6M1013ECP 179кВт (240л.с.)/ 2300 об.мин
DT-2604	23636 кг 52000 фунтов	14,3м3 (18,6ярд3)	Detroit Series 60 224кВт (300л.с.) / 2100 об.мин
DT-3004	27273 кг 60000 фунтов	15,9 м3 (20,7ярд3)	Detroit Series 60 242кВт (325л.с.) / 2100 об.мин



MINING TECHNOLOGIES
INTERNATIONAL INC.

БУРОВЫЕ КАРЕТКИ КОМПАНИИ МТИ



Модели буровых кареток

Модель	Двигатель	Сечение горной выработки	Стрела	Ширина бурения забоя	Высота бурения забоя
Vein Runner II /D <small>(для выработок малого сечения)</small>	Deutz BFL-914 Air Cummins QSB 4.9	2,4 м x 2,4 м (8 футов x 8 футов)	MTB 4500	4,5 м	4,5 м
			MTB 5500	5,5 м	5,5 м
Drift Runner 1 SB <small>(с одной стрелой, для выработок среднего сечения)</small>	Deutz BF4M1013C Mercedes 904	2,7 м x 3 м	SB Boom	5,4 м	5,4 м
Ramp Runner 1 MB <small>(с одной стрелой, для наклонных выработок)</small>	Deutz BF4M1013C Mercedes 904	3 м x 3 м	MB Boom	7,6 м	5,9 м
Tunnel Runner 1MB <small>(с одной стрелой, для тоннелей)</small>	Deutz BF4M1013C Mercedes 904	3 м x 3,2 м	LB	10,4 м	6,5 м



MINING TECHNOLOGIES
INTERNATIONAL INC.

Модели буровых кареток

Модель	Двигатель	Сечение горной выработки	Стрела	Ширина бурения забоя	Высота бурения забоя
Drift Runner 2 SB (с двумя стрелами, для выработок среднего сечения)	Deutz BFL-914 Air Mercedes 904	3,4 м x 3 м	SB Boom	7,1 м	5,5 м
Ramp Runner 2 MB (с двумя стрелами, для наклонных выработок)	Deutz BF4M1013C Mercedes 904	2,7 м x 3 м	MB Boom	9,5 м	6 м
Tunnel Runner 2LB (с двумя стрелами, для тоннелей)	Deutz BF4M1013C Mercedes 904	3 м x 3,2 м	LB BOOM	10,4 м	6,5 м
Drift Runner 2 SB C/W (с двумя стрелами, для выработок среднего сечения)	Deutz BFL-914 Air Mercedes 904	3,4 м x 3,2 м	SB Boom	7,1 м	5,5 м



MINING TECHNOLOGIES
INTERNATIONAL INC.

УСТАНОВКИ ДЛЯ БУРЕНИЯ В ОЧИСТНЫХ ВЫРАБОТКАХ



УСТАНОВКИ ДЛЯ БУРЕНИЯ В ОЧИСТНЫХ ВЫРАБОТКАХ

Модель	Привод	Л.С.	Диаметр скважины мин.	Диаметр скважины макс.	Глубина бурения вверх	Глубина бурения вниз
СММ2А	пневно-привод	18,5 кВт (25 л.с.)	89 мм (3,5 дюйма)	165 мм (6,5 дюйма)	50 м (164 фута)	183 м (600 футов)
СММ2Е	электропривод	22,5 кВт (30 л.с.)	89 мм (3,5 дюйма)	165 мм (6,5 дюйма)	50 м (164 фута)	183 м (600 футов)
SR-360	электропривод и дизель	30 кВт (40л.с.)	89 мм (3,5 дюйма)	216 мм (8,5 дюйма)	229 м (750 футов)	229 м (750футов)
SR 360Т	электропривод и дизель	30 кВт (40л.с.)	89 мм (3,5 дюйма)	216 мм (8,5 дюйма)	229 м (750 футов)	229 м (750футов)

Примечание: SR-360 могут быть установлены с каруселью для замены штанг



MINING TECHNOLOGIES
INTERNATIONAL INC.

ВСПОМОГАТЕЛЬНОЕ ОБОРУДОВАНИЕ



 MINING TECHNOLOGIES
INTERNATIONAL, INC.
UVT-FLC12

 MINING TECHNOLOGIES
INTERNATIONAL INC.

ВСПОМОГАТЕЛЬНОЕ ОБОРУДОВАНИЕ

- UVT - MT Автобетоносмеситель
- UVT - FT Автоцистерна для горючего на 5,1 м³
- UVT - FL Автоцистерна для ГСМ
- UVT - FD Грузовой автомобиль с плоской платформой грузоподъемностью 8 т
- UVT - FLC12 Вилочный погрузчик
- UVT - SL6 Ножничный подъемник грузоподъемностью 2,7 т
- UVT - SL2AL Зарядная машина с ножничным подъёмником
- UVT – Автоцистерна для воды на 5,1 и 5,6 м³
- UVT - 1MBL Зарядная машина с люлькой
- UVT - PC12 Автомобиль для перевозки людей на 12 человек
- UVT - CT071 Кран HIAB 095 и 071

РЕЛЬСОВАЯ ОТКАТКА



ЛОКОМОТИВЫ

Series		100 Group		150 Group		200 Group		250 Group	
Locomotive Size	Ton	1.5	- 4	5	- 8	10	- 20	20	- 50
	Kg	1361	- 8000	4536	- 8000	9072	- 18144	20000	- 45360
Trailing Load Capacity	usT.	16	- 42	52	- 91	104	- 209	230	- 522
	mT.	15	- 38	47	- 83	94	- 190	209	- 473
Electric Motor Size	Hp	1 x 5	- 1 x 12	1 x 15	- 2 x 25	2 x 25	- 2 x 60	2 x 50	- 2 x 150
	Kw	3.7	- 9.9	11	- 37	37	- 90	75	- 224
Variant Drive Arrangment		Battery Electric		Battery Electric Diesel Electric Trolley Electric		Battery Electric Diesel Electric Trolley Electric		Battery Electric Diesel Electric Trolley Electric	

РУДНИЧНЫЕ ВАГОНЕТКИ

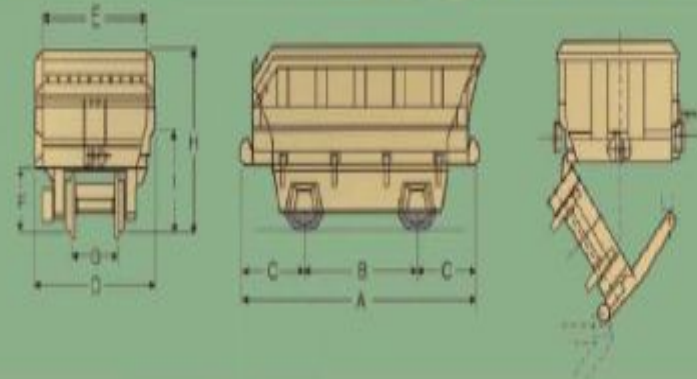
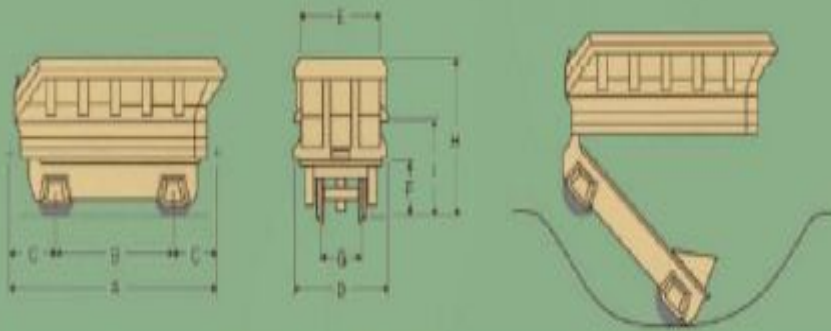

Sizes for End Hinged Models

Mine Cars cu/ft	A	B	C	D	E	F	G	H	I	Tare Weight
5 m ³	5650	1900	665	1775	1500	540	750-914	1700	687	4650
6 m ³	3300	1700	800	2000	1700	540	750-914	1900	1010	4670
8 m ³	3780	1700	1060	2100	1820	660	914	2100	1120	5040
10 m ³	4090	1900	1215	2300	2000	800	914-1067	2300	1270	7210
15 m ³	5390	2500	1425	2300	3000	800	914-1067	2300	1270	9750

Mine Cars Foot-Inches/Lbs.	A	B	C	D	E	F	G	H	I	Tare Weight
175 ft ³	11'-11"	6'-3"	2'-10"	5'-8"	4'-11"	1'-9"	30'-36"	5'-7"	2'-3"	10900
212 ft ³	10'-10"	5'-7"	2'-7"	5'-7"	5'-8"	1'-9"	30'-36"	6'-3"	3'-4"	10000
282 ft ³	12'-4"	5'-9"	3'-3"	6'-11"	6'-0"	2'-2"	36"	6'-11"	3'-8"	13100
353 ft ³	13'-3"	5'-3"	4'-0"	7'-7"	6'-8"	2'-8"	36'-42"	7'-7"	4'-2"	15900
530 ft ³	17'-7"	6'-2"	4'-8"	7'-7"	6'-8"	2'-8"	36'-42"	7'-7"	4'-2"	21500

Sizes for Side Hinged Models

Mine Cars cu/ft	A	B	C	D	E	F	G	H	I	Tare Weight
5 m ³	3300	1700	800	2000	1700	540	750-914	1900	1010	4670
8 m ³	3780	1700	1000	2100	1820	660	914	2100	1120	5040
10 m ³	4090	1600	1215	2300	2000	800	914-1067	2300	1270	7210
12 m ³	4090	2000	1345	2300	2000	800	914-1067	2300	1270	8480
14 m ³	5380	2500	1425	2300	3000	800	914-1067	2300	1270	9750

Mine Cars Foot-Inches/Lbs.	A	B	C	D	E	F	G	H	I	Tare Weight
212 ft ³	10'-10"	5'-7"	2'-7"	5'-7"	5'-8"	1'-9"	30'-36"	6'-3"	3'-4"	10300
282 ft ³	12'-4"	5'-9"	3'-3"	6'-11"	6'-0"	2'-2"	36"	6'-11"	3'-8"	13100
353 ft ³	13'-3"	5'-3"	4'-0"	7'-7"	6'-8"	2'-8"	36'-42"	7'-7"	4'-2"	15900
424 ft ³	15'-5"	6'-7"	4'-5"	7'-7"	6'-8"	2'-8"	36'-42"	7'-7"	4'-2"	18700
494 ft ³	17'-7"	6'-2"	4'-8"	7'-7"	6'-8"	2'-8"	36'-42"	7'-7"	4'-2"	21500

РАЗГРУЗОЧНЫЕ СТАНЦИИ

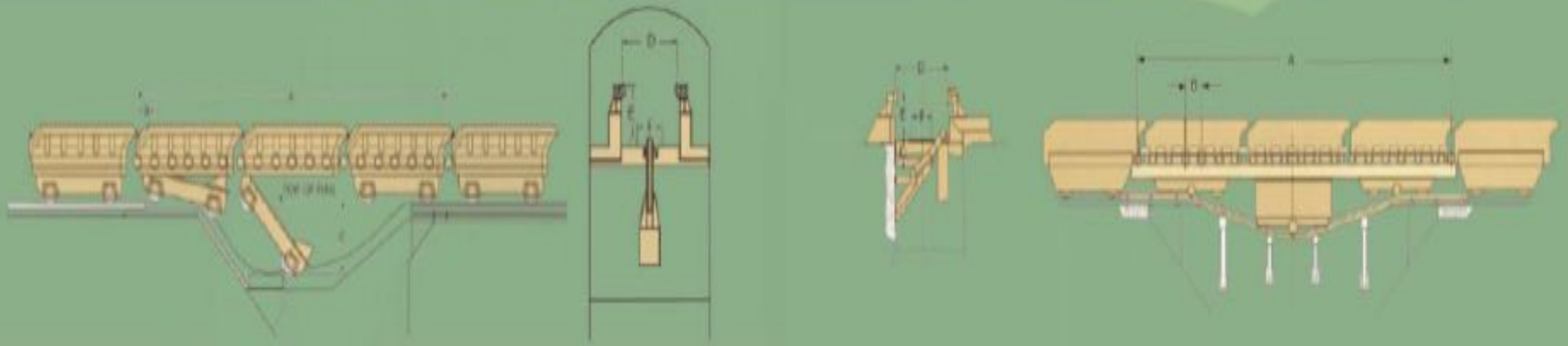

Station Sizes for End Hinged Mine Cars

Car Size m ³	A	B	C	D	E	F
5 m ³	10500	750	1370	2010	1060	Gauge
6 m ³	10500	750	1370	2010	1060	Gauge
8 m ³	12750	750	1620	2010	1270	Gauge
10 m ³	12750	750	1620	2010	1415	Gauge
15 m ³	13500	750	1880	2620	1415	Gauge

Car Size Feet-Inches	A	B	C	D	E	F
175 ft. ³	34'-5"	2'-6"	4'-6"	6'-7"	3'-5.75"	Gauge
212 ft. ³	34'-5"	2'-6"	4'-6"	6'-7"	3'-5.75"	Gauge
282 ft. ³	41'-10"	2'-6"	5'-4"	6'-7"	4'-2"	Gauge
353 ft. ³	41'-10"	2'-6"	5'-4"	7'-7"	4'-7.75"	Gauge
530 ft. ³	44'-3"	2'-6"	6'-2"	8'-7"	4'-7.75"	Gauge

Station Sizes for Side Hinged Mine Cars

Car Size m ³	A	B	C	D	E	F
6 m ³	14250	750	1000	2020	685	Gauge
8 m ³	16500	750	1000	2120	1100	Gauge
10 m ³	14250	750	1000	2320	1245	Gauge
12 m ³	16500	750	1000	2320	1240	Gauge
14 m ³	18000	750	1000	2020	1235	Gauge

Car Size Feet-Inches	A	B	C	D	E	F
212 ft. ³	46'-9"	2'-6"	3'-3"	6'-8"	3'-3"	Gauge
282 ft. ³	54'-2"	2'-6"	3'-3"	6'-11"	3'-7"	Gauge
353 ft. ³	46'-9"	2'-6"	3'-3"	7'-7"	4'-1"	Gauge
424 ft. ³	54'-2"	2'-6"	3'-3"	7'-7"	4'-1"	Gauge
494 ft. ³	59'-0"	2'-6"	3'-3"	7'-7"	4'-1"	Gauge

ЛЮКОВЫЕ УСТРОЙСТВА

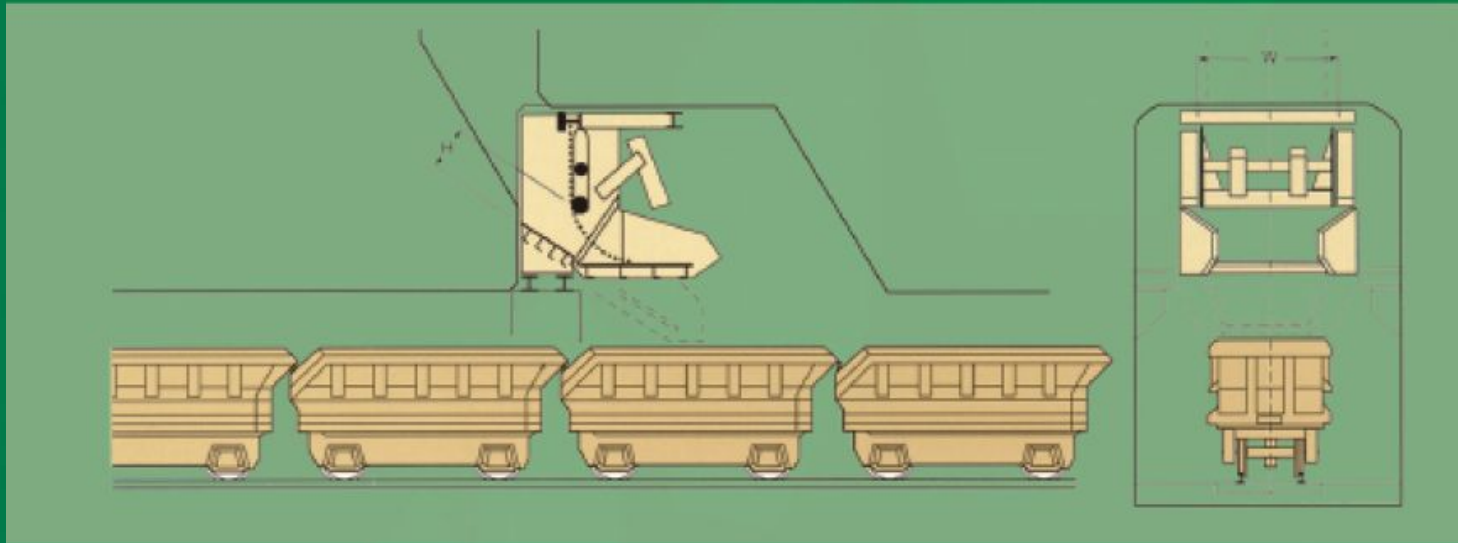

Sizes for Side Loading and In-Line Styles

Width (feet)	Height (feet)
5	3
6	3.5
6	4
7	4
8	4
8	5
8	5.5
8	6

In-line continuous loading of mine cars.

Pneumatic or hydraulic.

Custom-designed sizes are available.



MINING TECHNOLOGIES
INTERNATIONAL INC.

КОМПАНИЯ МТИ – НОВОЕ СЛОВО В ГОРНОДОБЫВАЮЩЕЙ ОТРАСЛИ

От подготовки рудника к эксплуатации до добычи, переработки и перемещения руды, все это возможно с помощью оборудования, инструментов и знаний компании МТИ.

Наша цель – превзойти ожидания заказчика благодаря тесному сотрудничеству с каждым клиентом.

*Узнайте, как
МЫ МОЖЕМ
сделать это
для вас.*

WWW.MTI.CA