

«Реактивное движение»

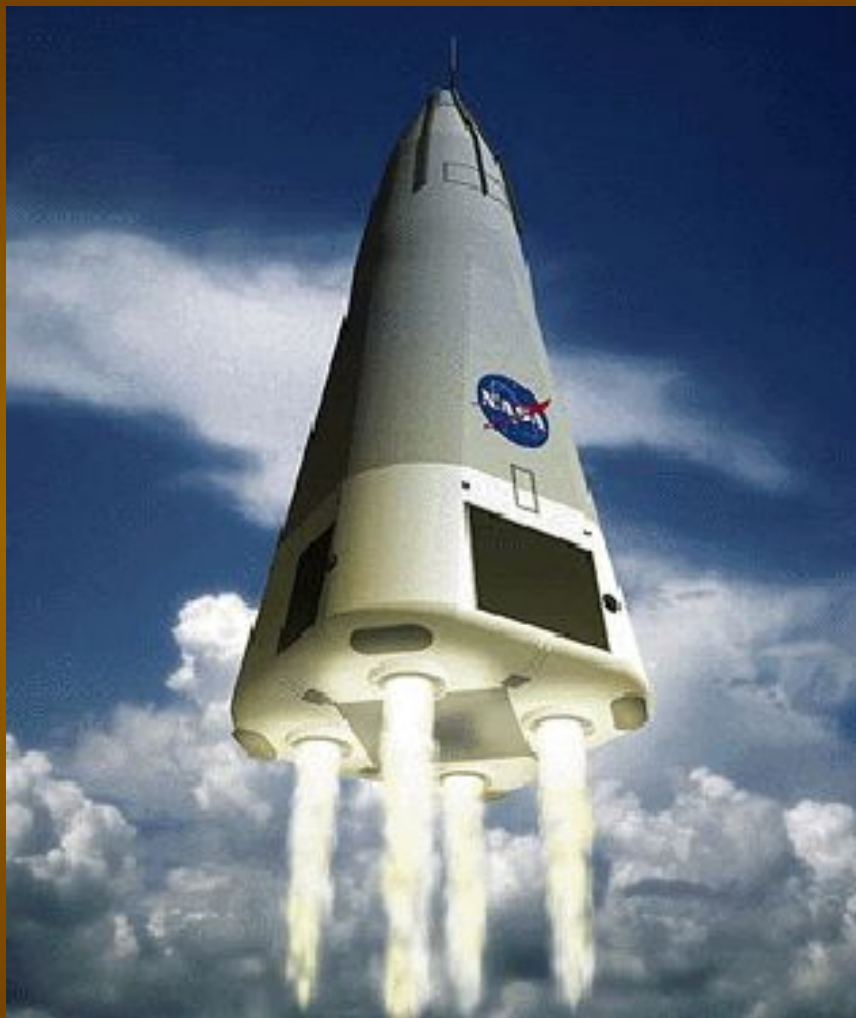

Автор: Китавнин Андрей
10 б класс, школа №2
Учитель: Васильева Е.Д.

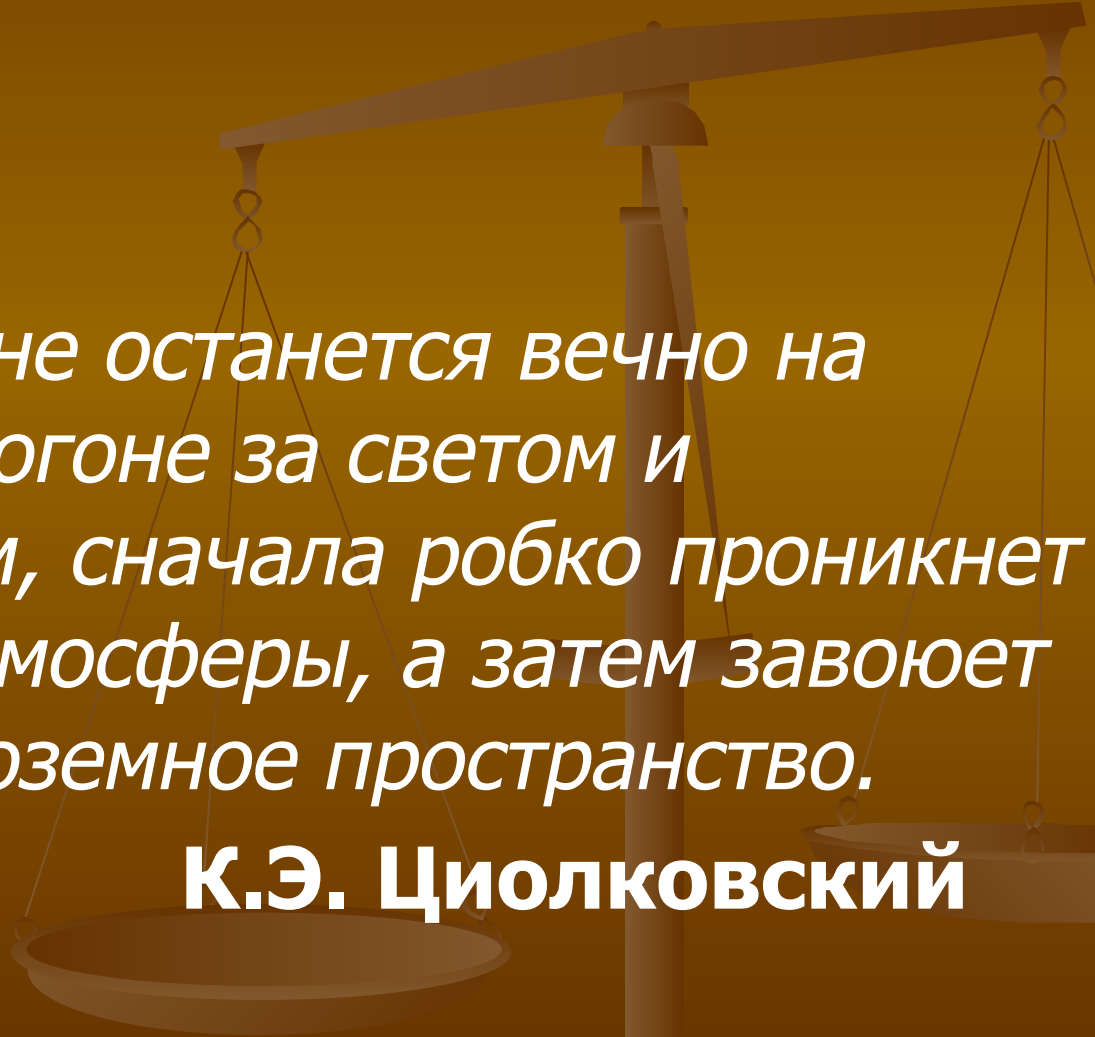

Человечество не останется вечно на Земле, но, в погоне за светом и пространством, сначала робко проникнет за пределы атмосферы, а затем завоюет себе все околосземное пространство.

К.Э. Циолковский

Реактивное движение в технике

Самый яркий пример реактивного движения в технике – это ракеты с реактивными двигателями

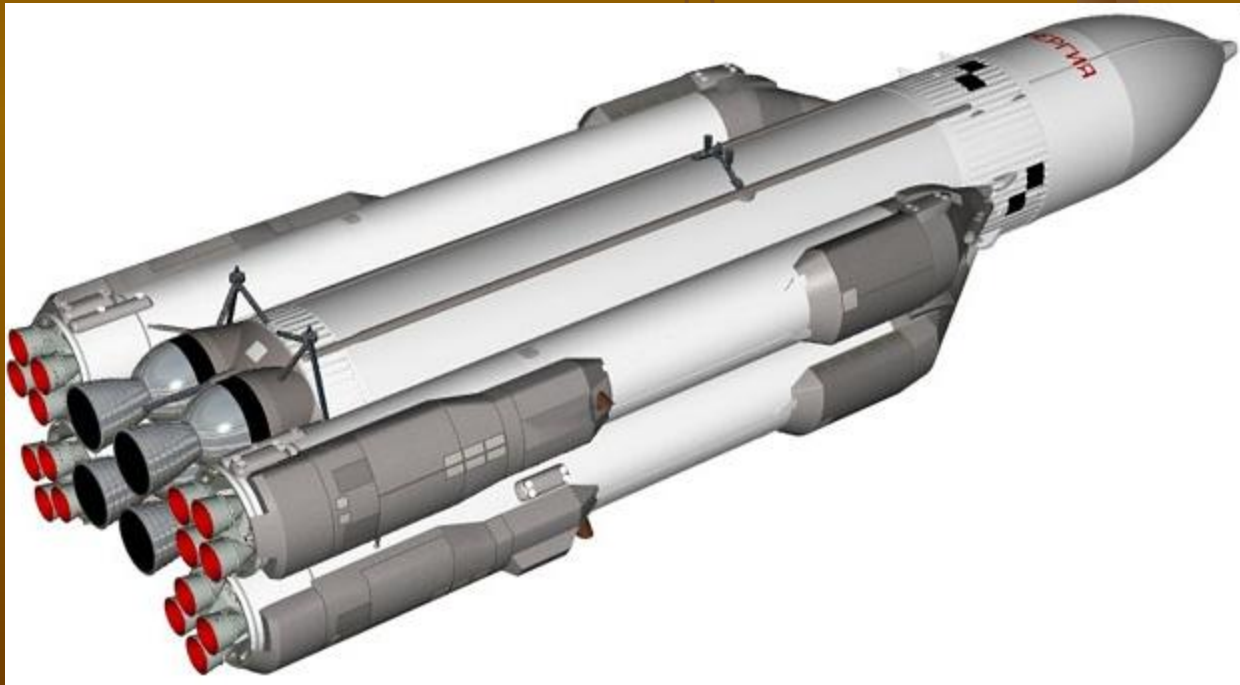

Двухступенчатая космическая ракета

- 1 - жидкостный реактивный двигатель;
- 2 - бак горючего;
- 3 - бак окислителя;
- 4 - приборный отсек с системой управления
- 5 - полезный груз (космический корабль)
- 6 - головной обтекатель



В основе движения ракеты лежит закон сохранения импульса. Если в некоторый момент времени от ракеты будет отброшено какое-либо тело, то она приобретет такой же импульс, но направленный в противоположную сторону



Константин Эдуардович Циолковский (1857-1935)



*Планета есть
колыбель
разума, но
нельзя вечно
жить в
колыбели.*

Сергей Павлович Королев (1907-1966)

Он был мал, этот самый первый искусственный спутник нашей старой планеты, но его звонкие позывные разнеслись по всем материкам и среди всех народов как воплощение дерзновенной мечты человечества.



«Катюша»

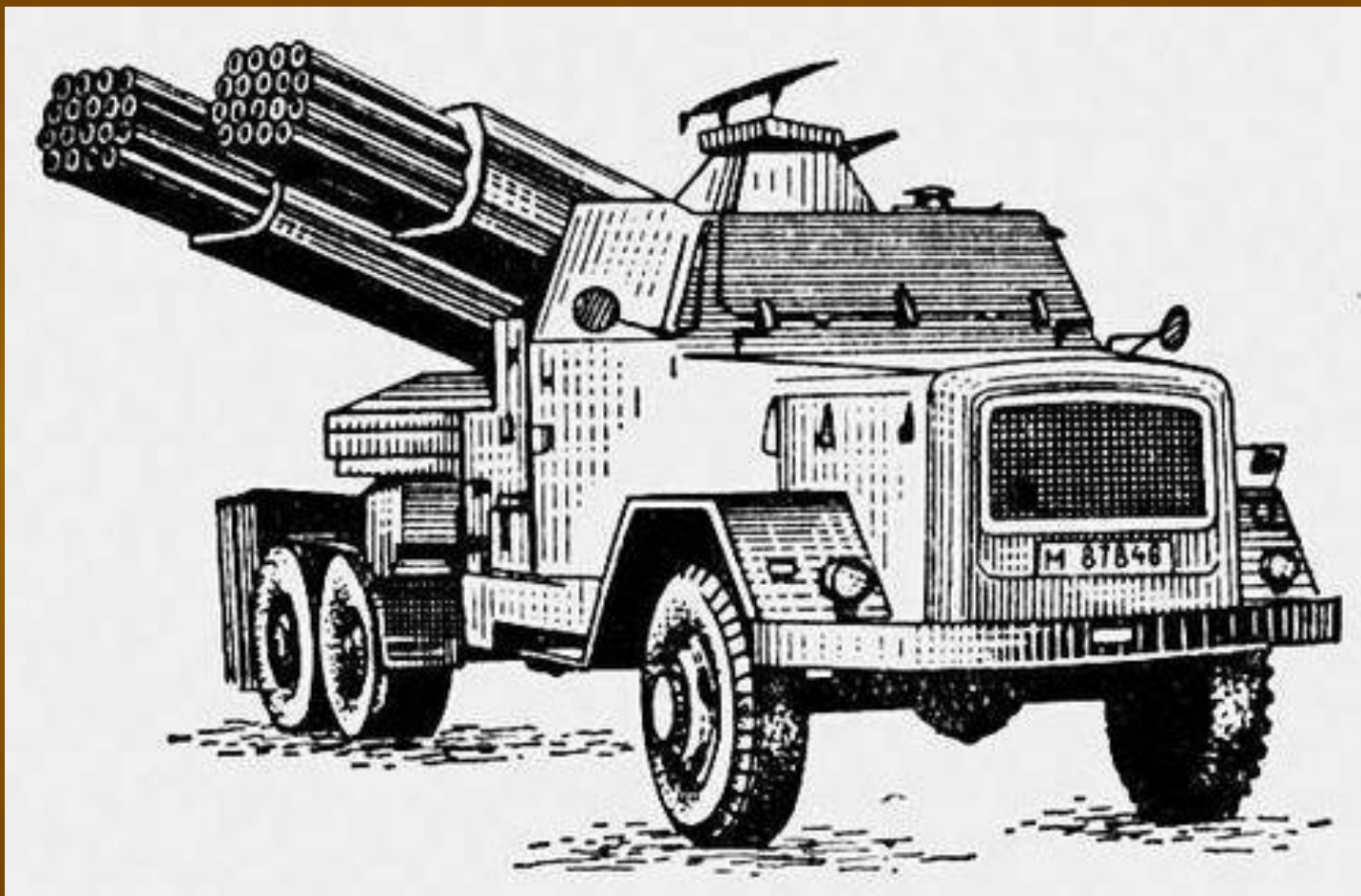

110-мм 36-ствольная реактивная система (ФРГ).

«Катюша»

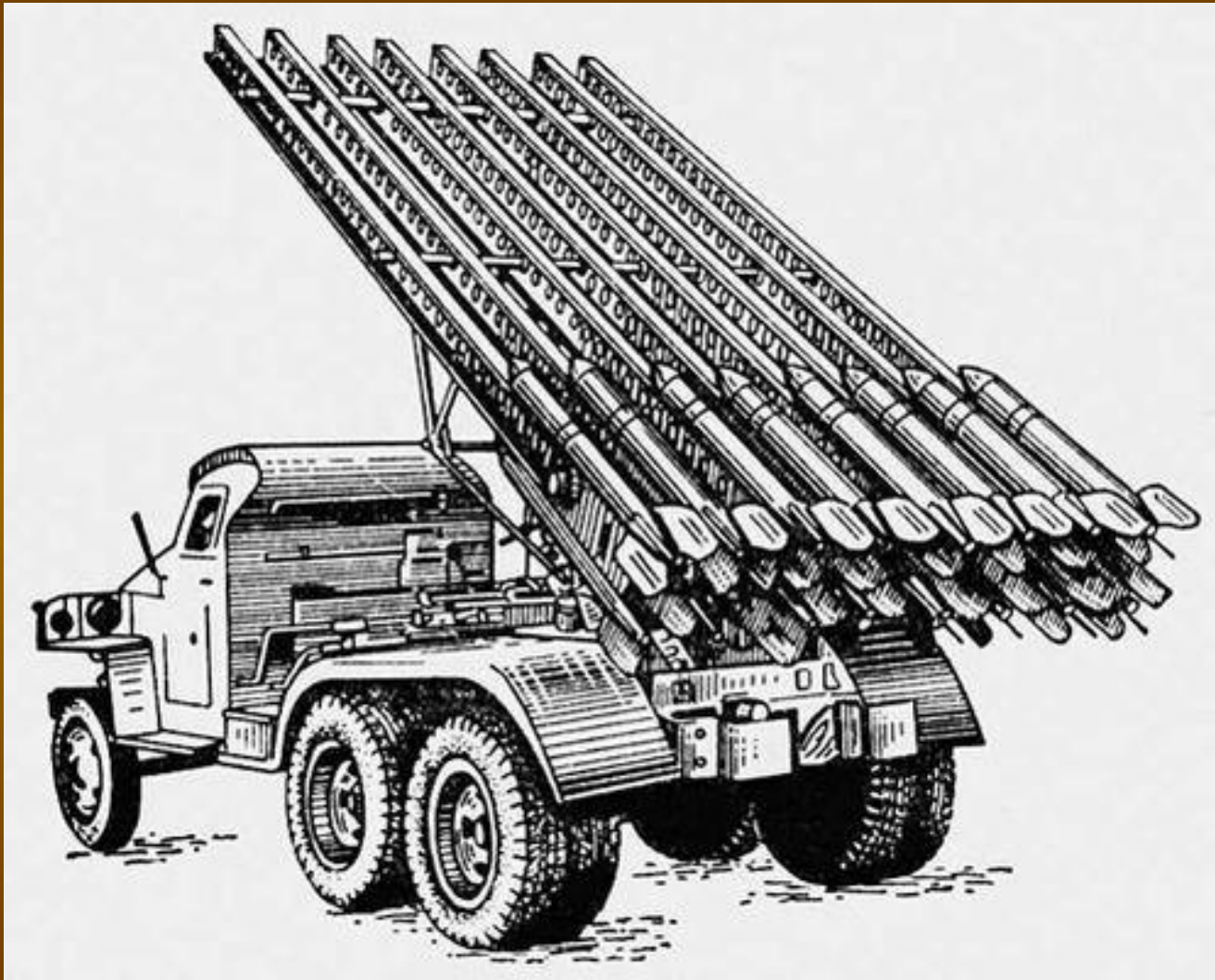

Советская реактивная система БМ-13.

Реактивное движение в природе

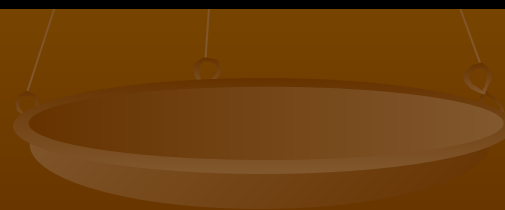

- Кальмар является самым крупным беспозвоночным обитателем океанских глубин. Он передвигается по принципу реактивного движения, вбирая в себя воду, а затем с огромной силой проталкивая ее через особое отверстие - "воронку", и с большой скоростью (около 70 км\час) двигается толчками назад. При этом все десять щупалец кальмара собираются в узел над головой и он приобретает обтекаемую форму.

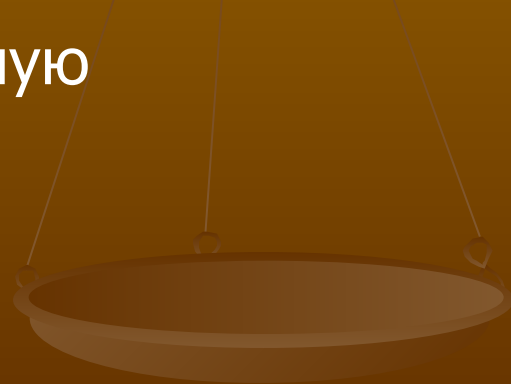

Но ещё кальмар может быть
ВКУСНЫМ...=)



P.S. Слайд шутка, не воспринимайте близко=)
просто когда смотрел в интернете картинки
кальмаров, не удержался=)