

# Протокол IPSec

**(RFC 2401)**

# Семейство протоколов IPSec

## Протокол Authentication Header (AH)

Аутентификация  
Контроль целостности

## Протокол Encapsulated Security Payload (ESP)

Аутентификация  
Контроль целостности  
Шифрование

## Протокол Internet Key Exchange (IKE)

Согласование алгоритмов шифрования  
Обмен ключами

# Защищённый канал IPSec

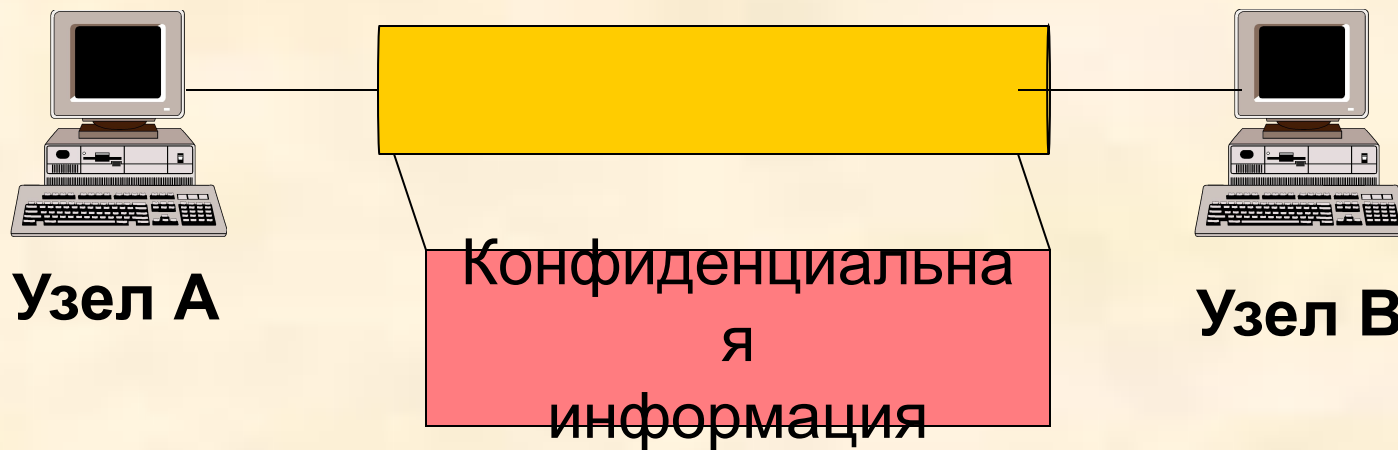

# Безопасная ассоциация IPSec

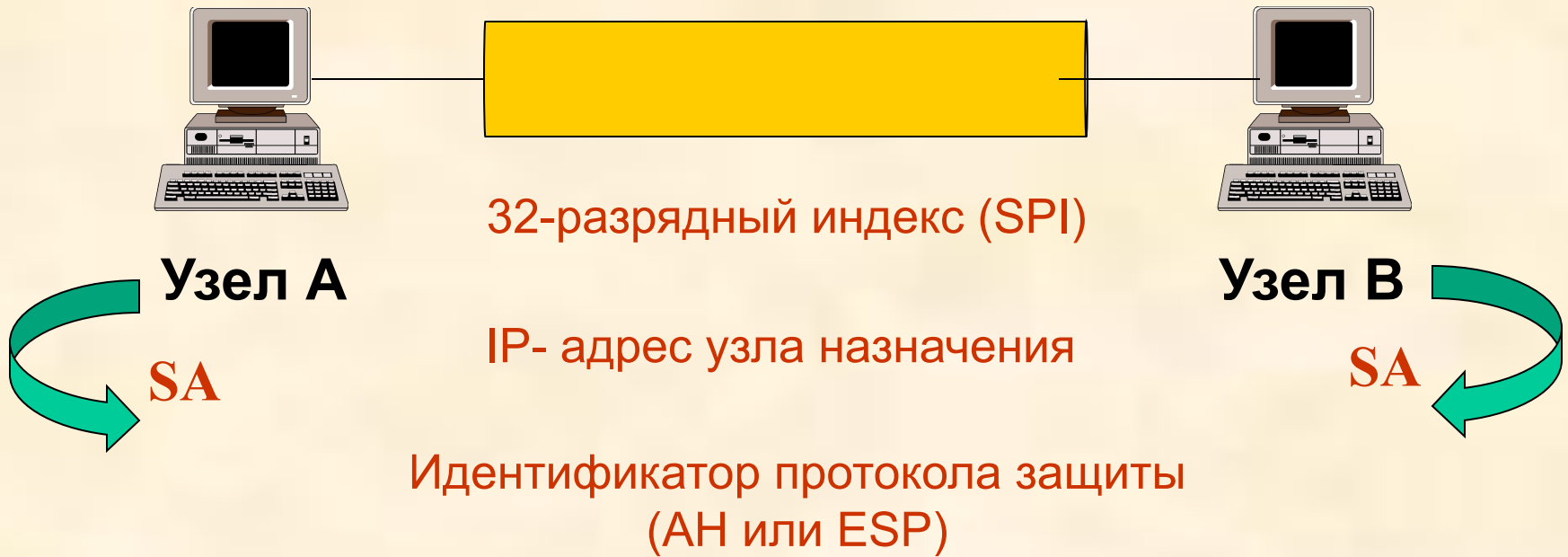

# Безопасная ассоциация IPSec

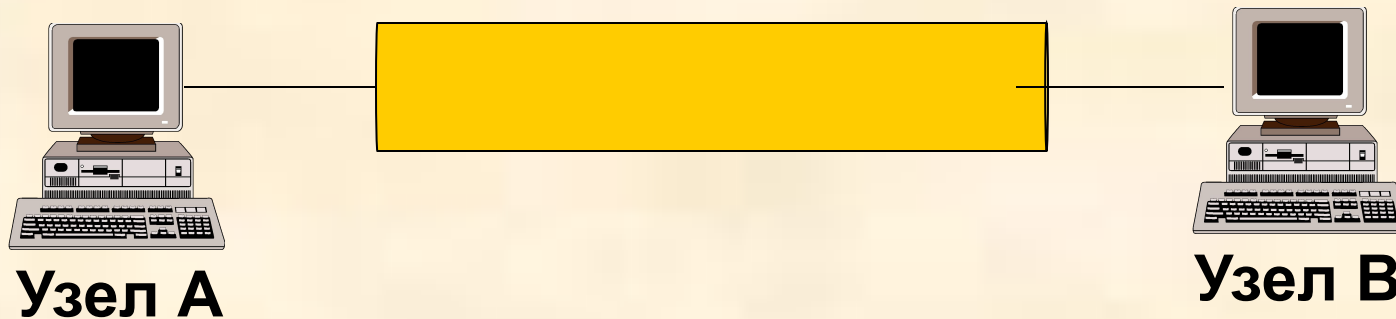

Базы данных SA

# Схемы применения IPSec

Узел А

Узел В



Схема узел-узел (точка-точка)

# Схемы применения IPSec

Узел А

Узел В

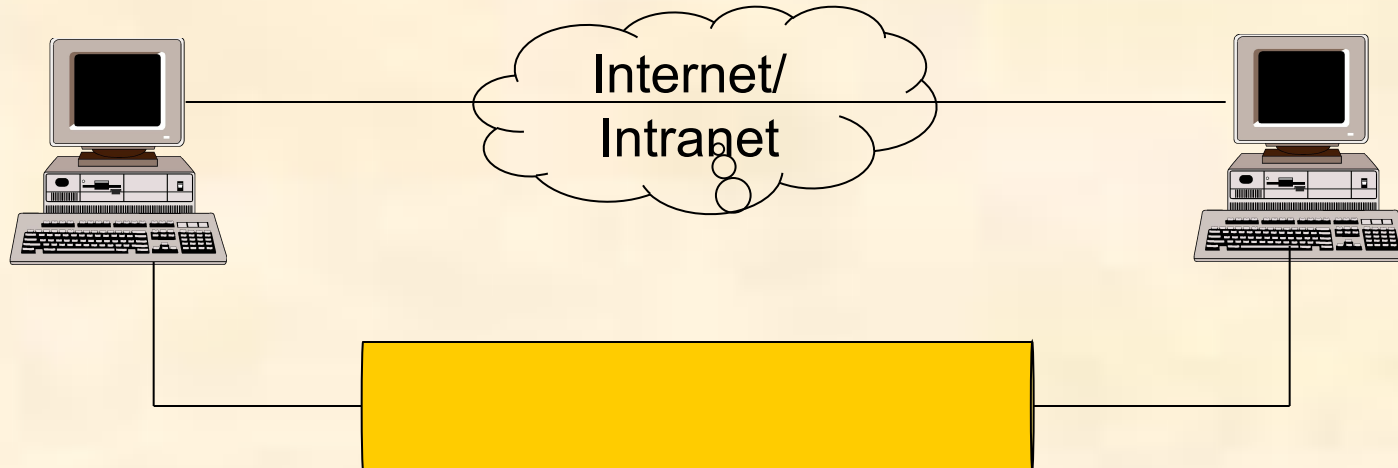
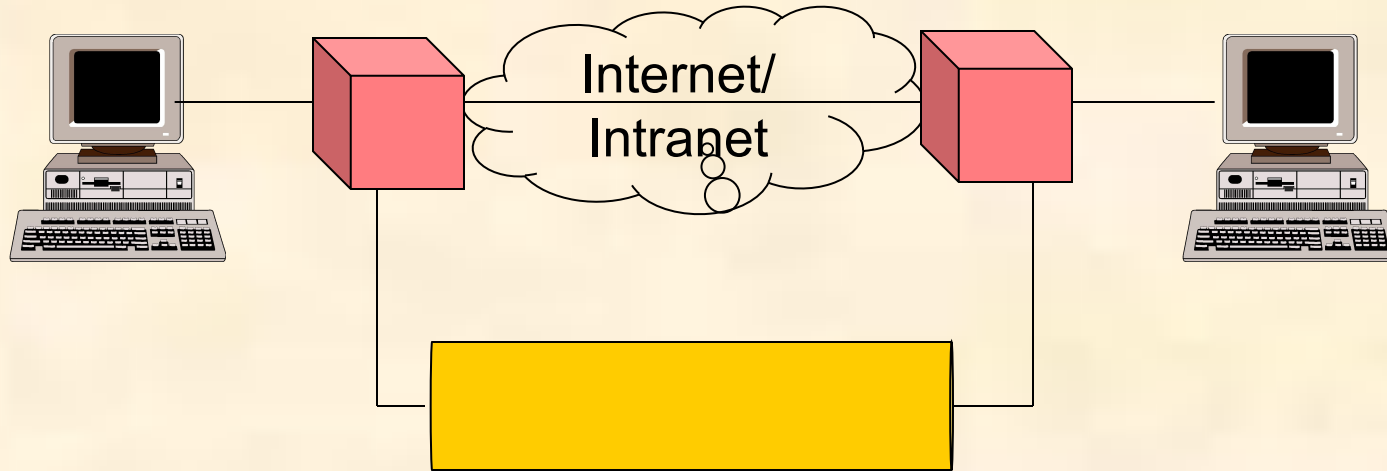

**Схема шлюз-шлюз**

# Схемы применения IPSec

Узел А

Узел В

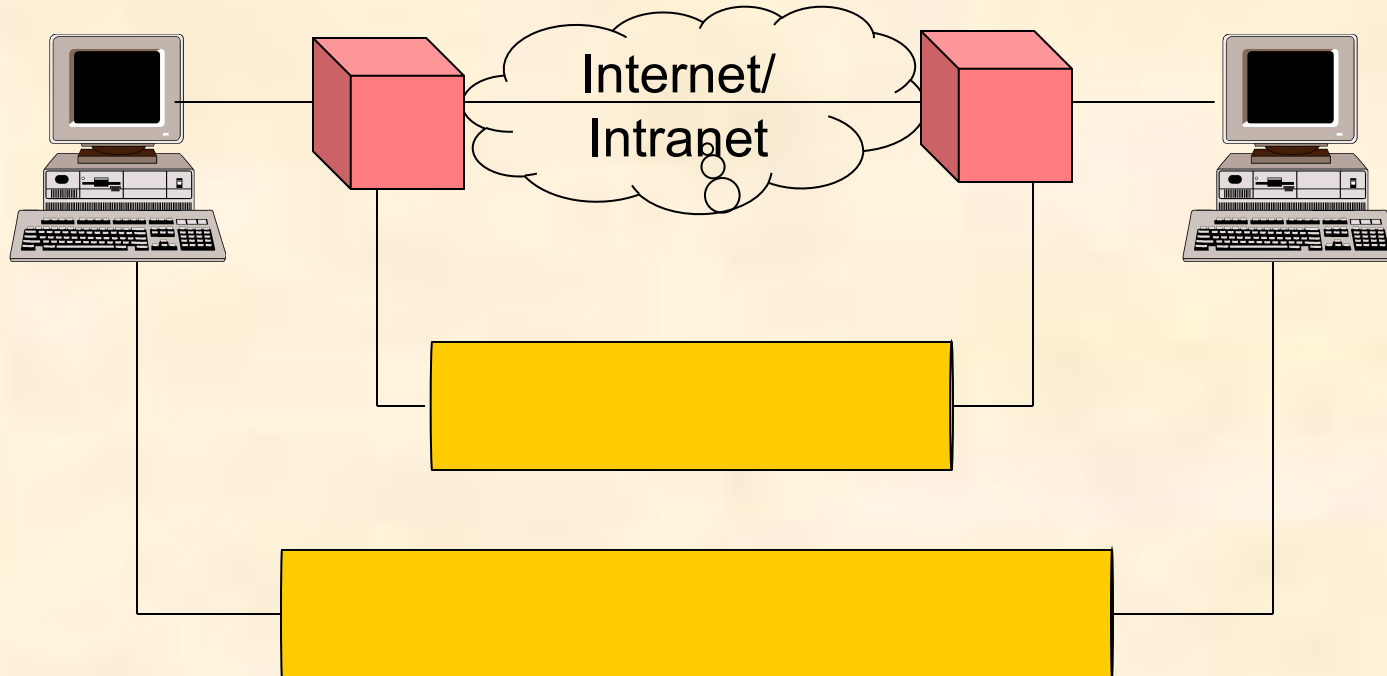

Смешанная схема (вариант 1)



# Схемы применения IPSec

Узел А

Узел В

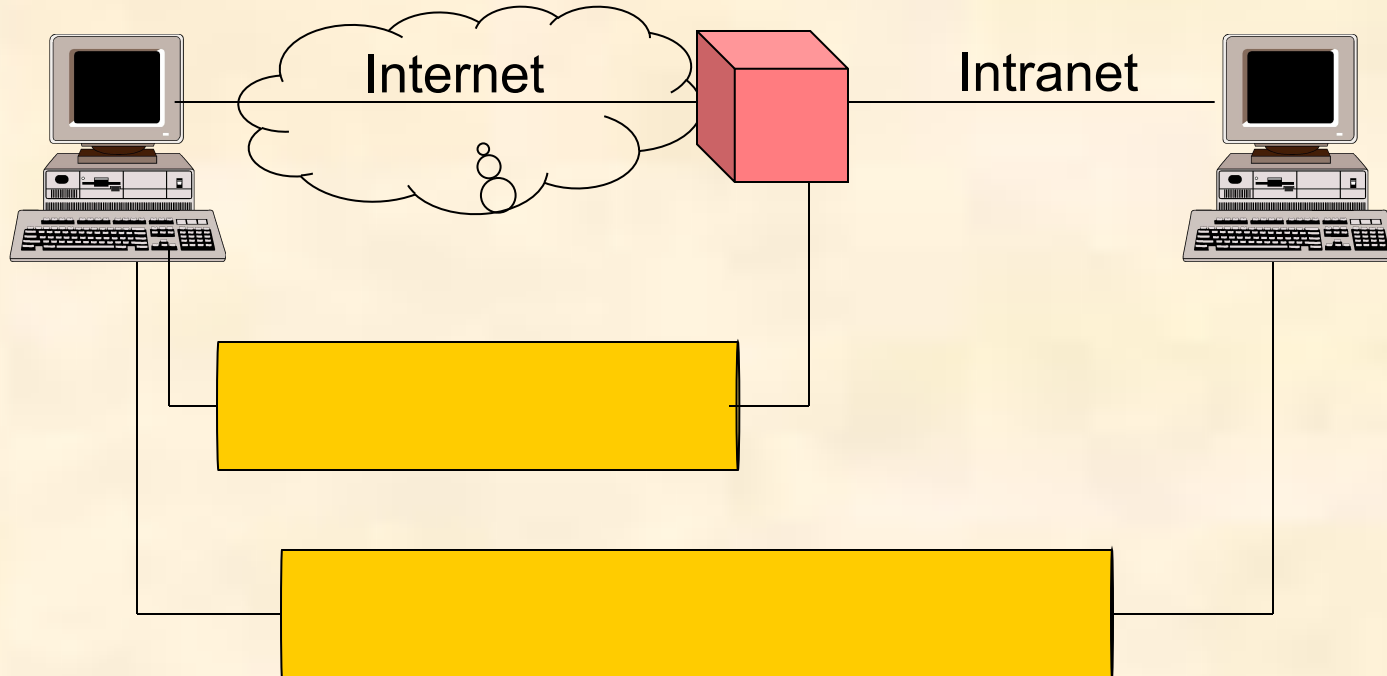

Смешанная схема (вариант 2)

# Режимы работы IPSec

## Транспортный режим

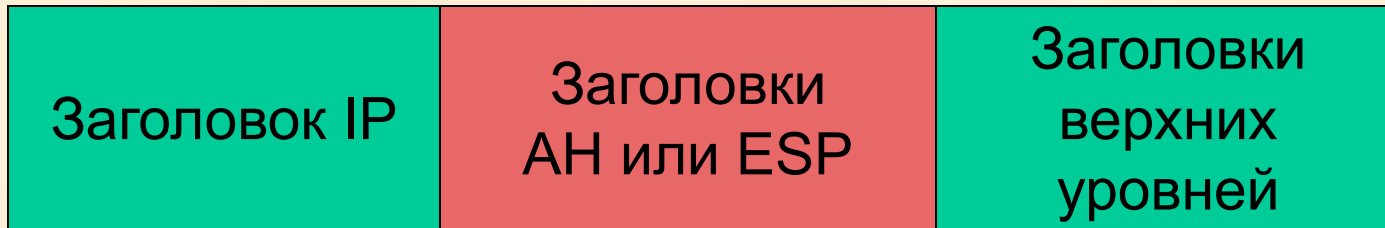

## Туннельный режим



# Совместное использование SA

Узел А

Узел В

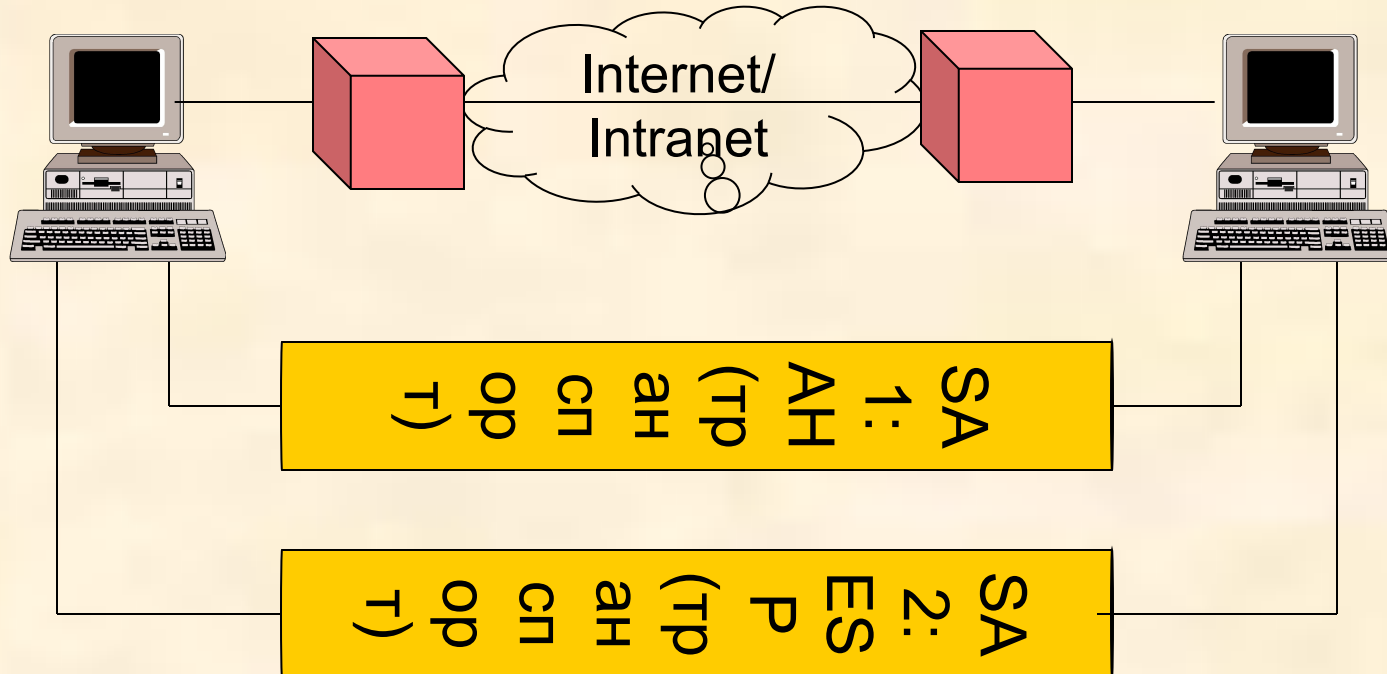

Вариант для транспортного режима

# Совместное использование SA

Узел А

Узел В

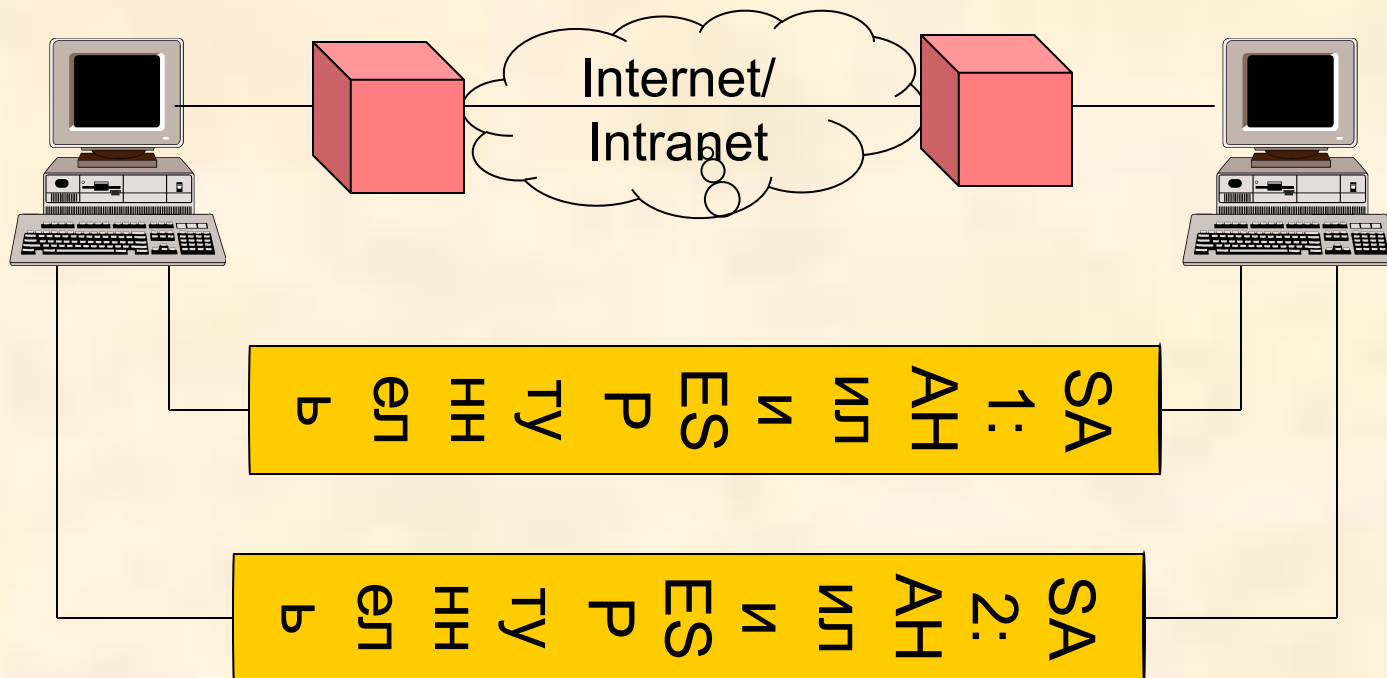

Вариант 1 для туннельного режима

# Совместное использование SA

Узел А

Узел В

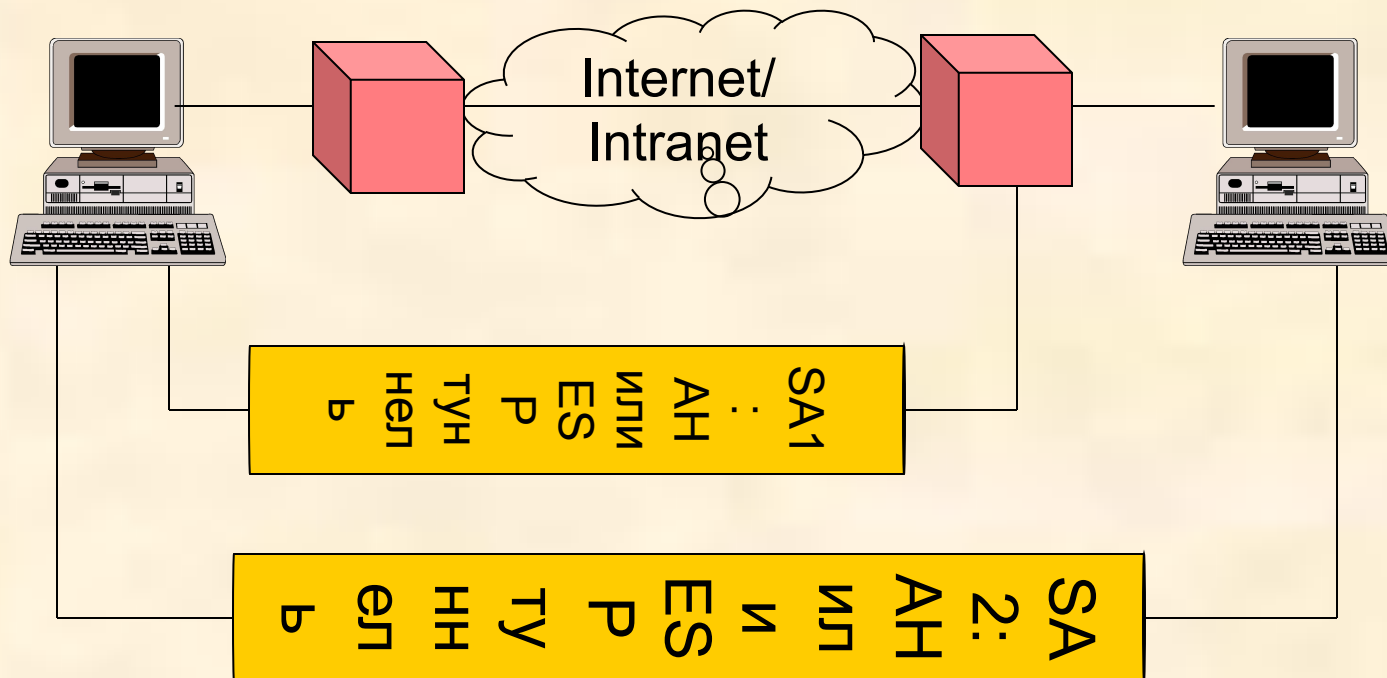

Вариант 2 для туннельного режима

# Совместное использование SA

Узел А

Узел В

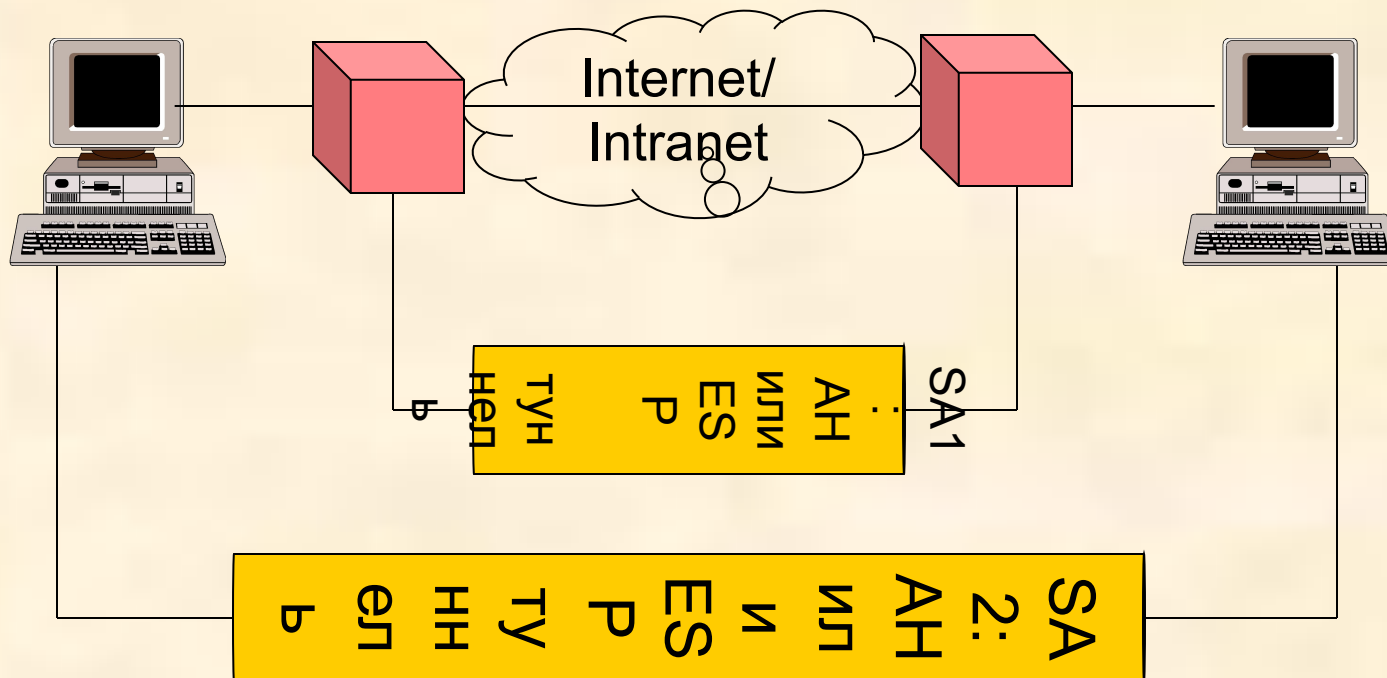

Вариант 3 для туннельного режима

# Реализации IPSec

IP (исходный текст)

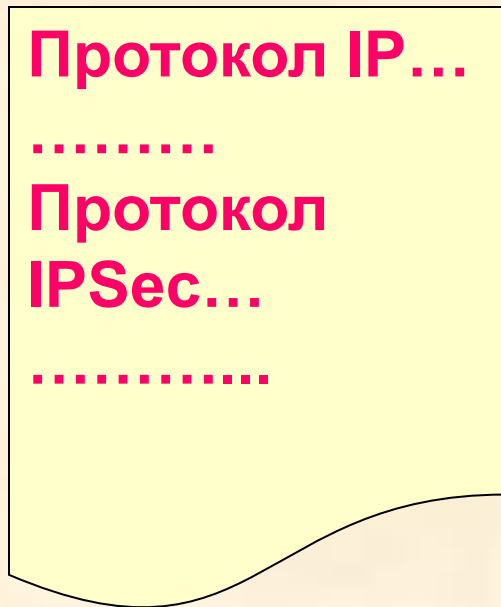

IP (исходный текст)

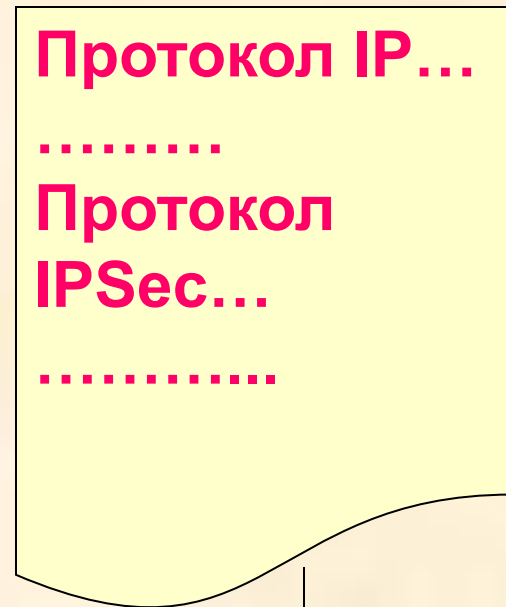

**В исходном тексте**

# Реализации IPSec

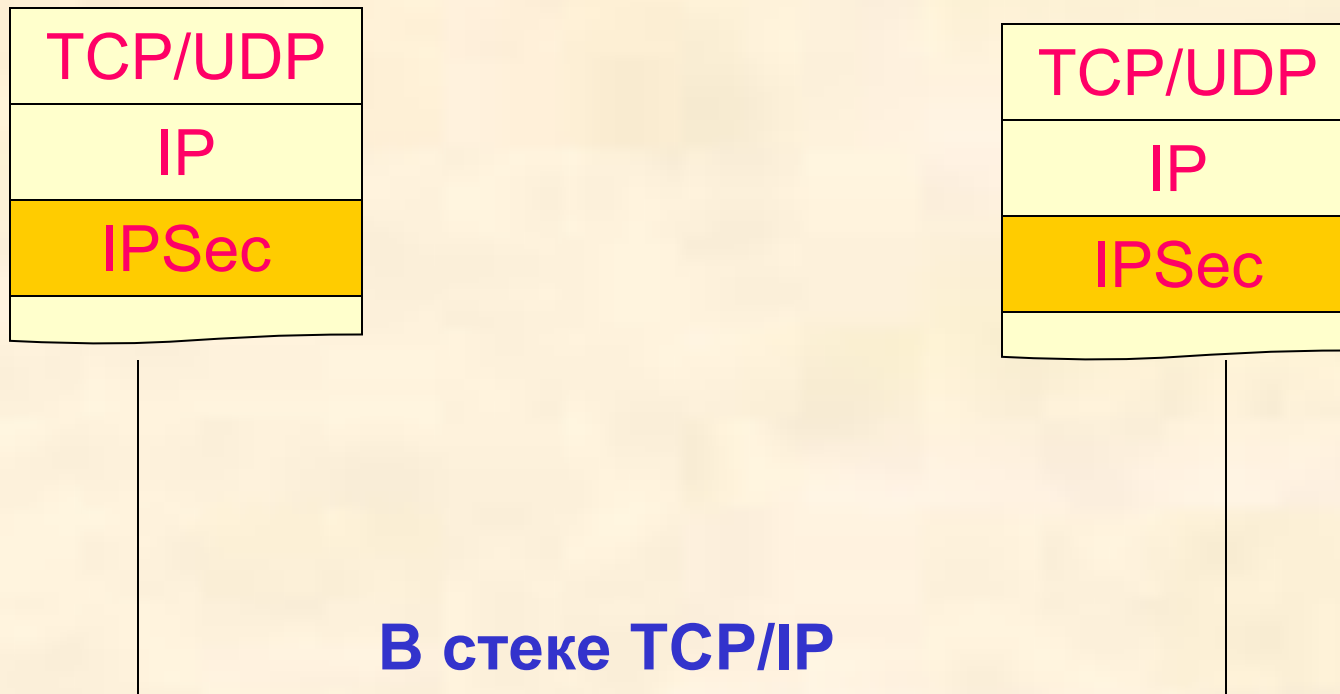



# Реализации IPSec

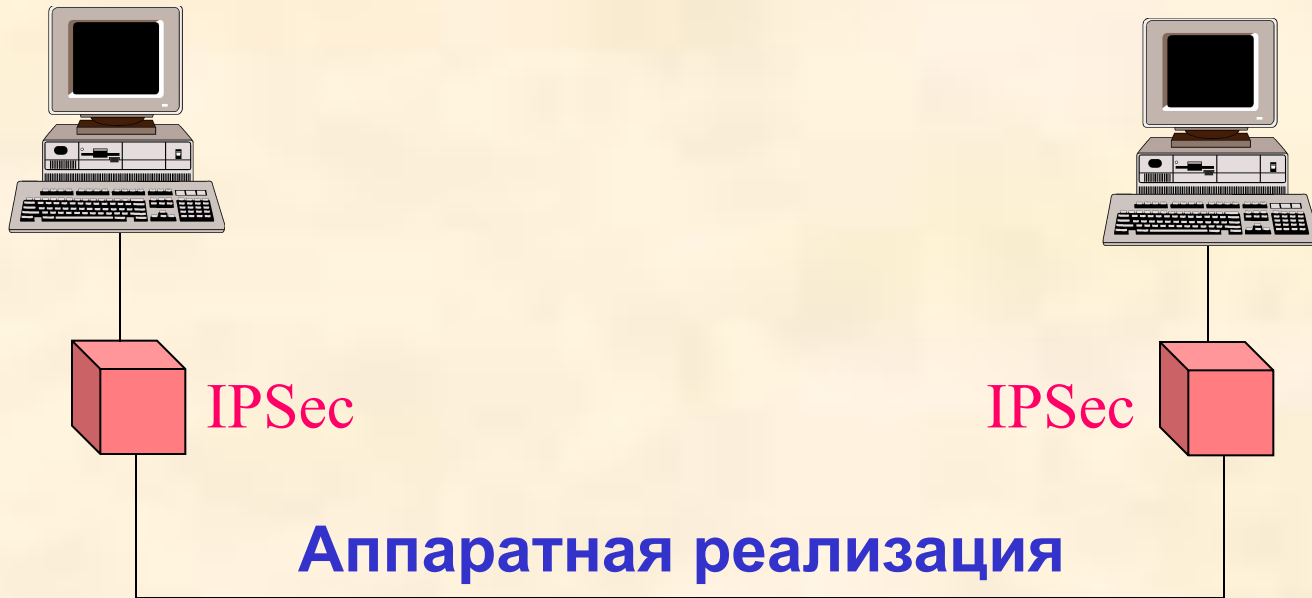

# Базы данных IPSec

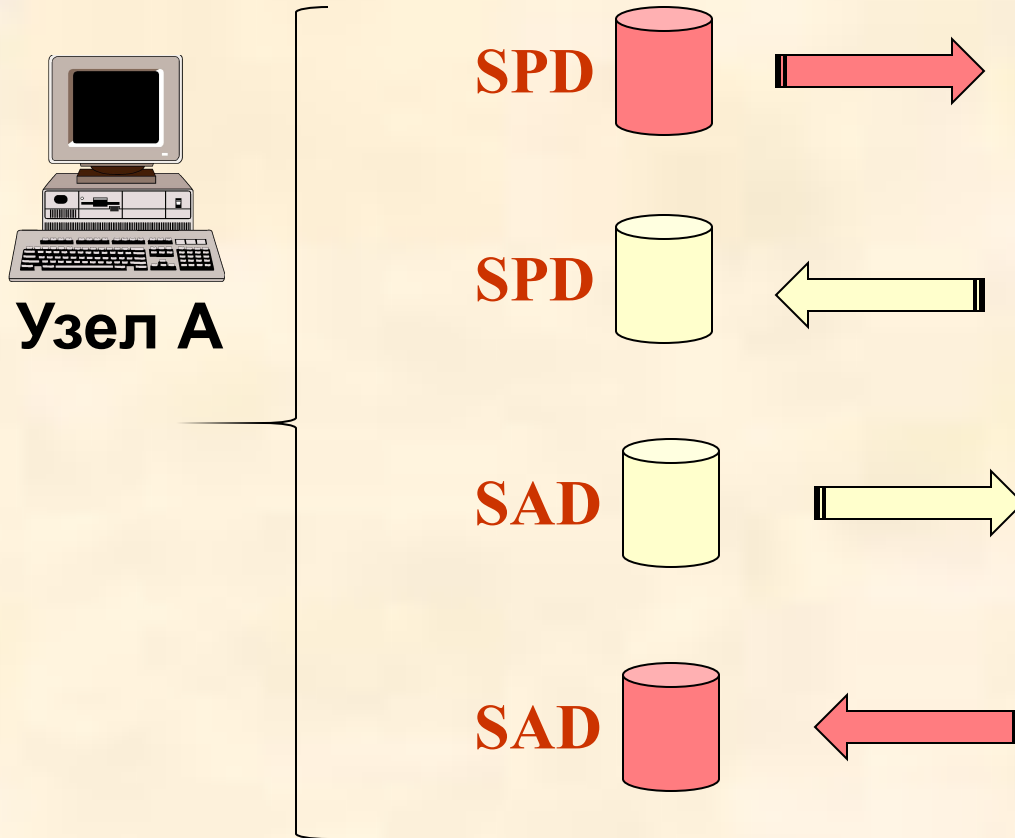

Базы данных SAD и SPD

# База данных SPD

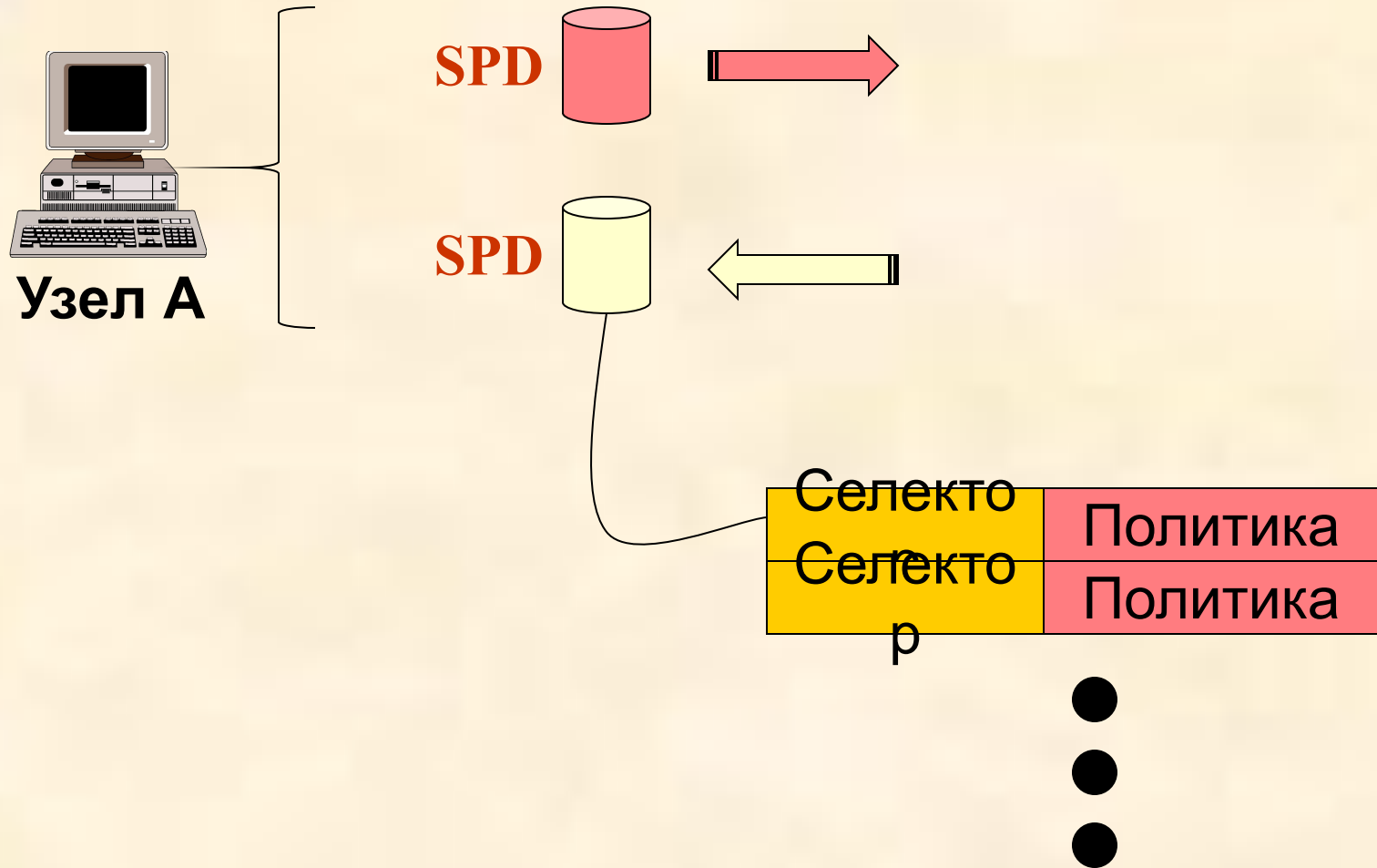

# База данных SPD

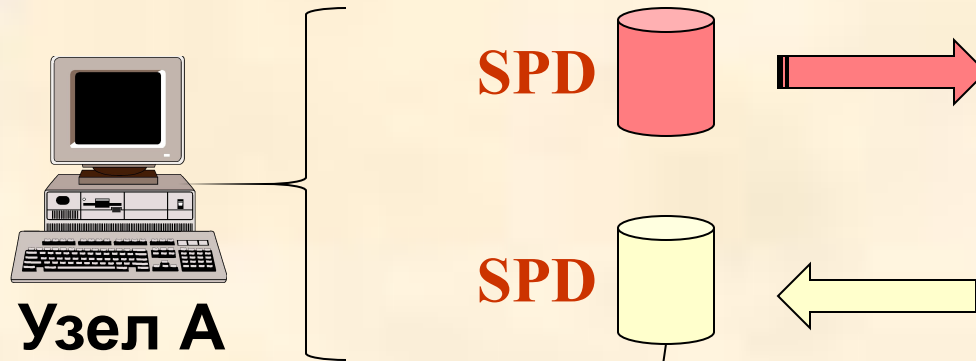

## IP-пакет может быть:

- отброшен
- пропущен с применением IPSec
- пропущен без применения IPSec

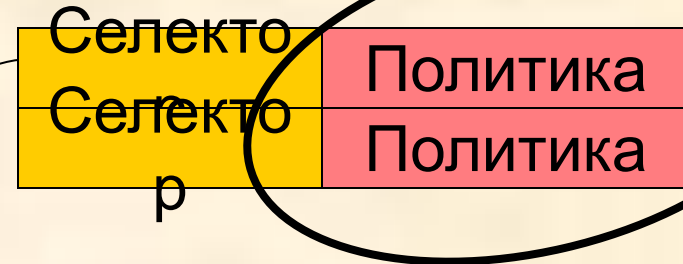

# База данных SPD

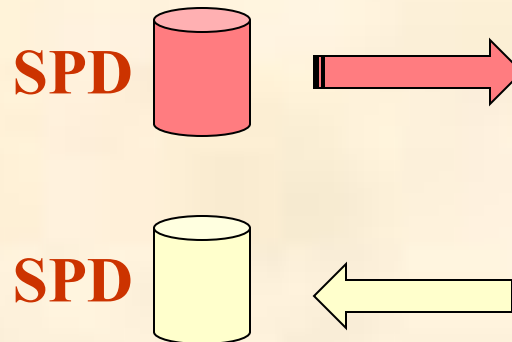
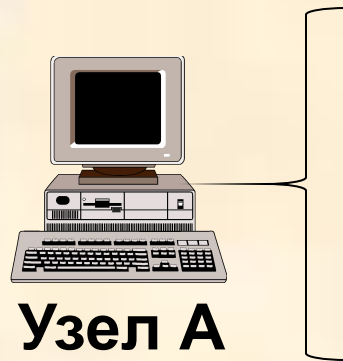

## Селектор

- IP-адрес получателя
- IP-адрес отправителя
- Протокол (TCP или UDP)
- Имя FQDN или X.500
- Порт отправителя
- Порт получателя

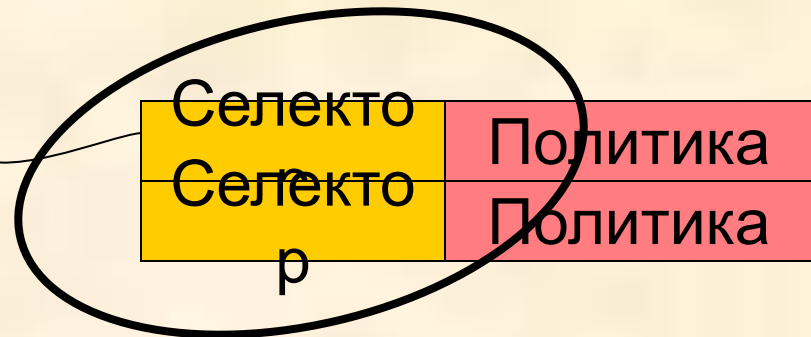

# База данных SAD

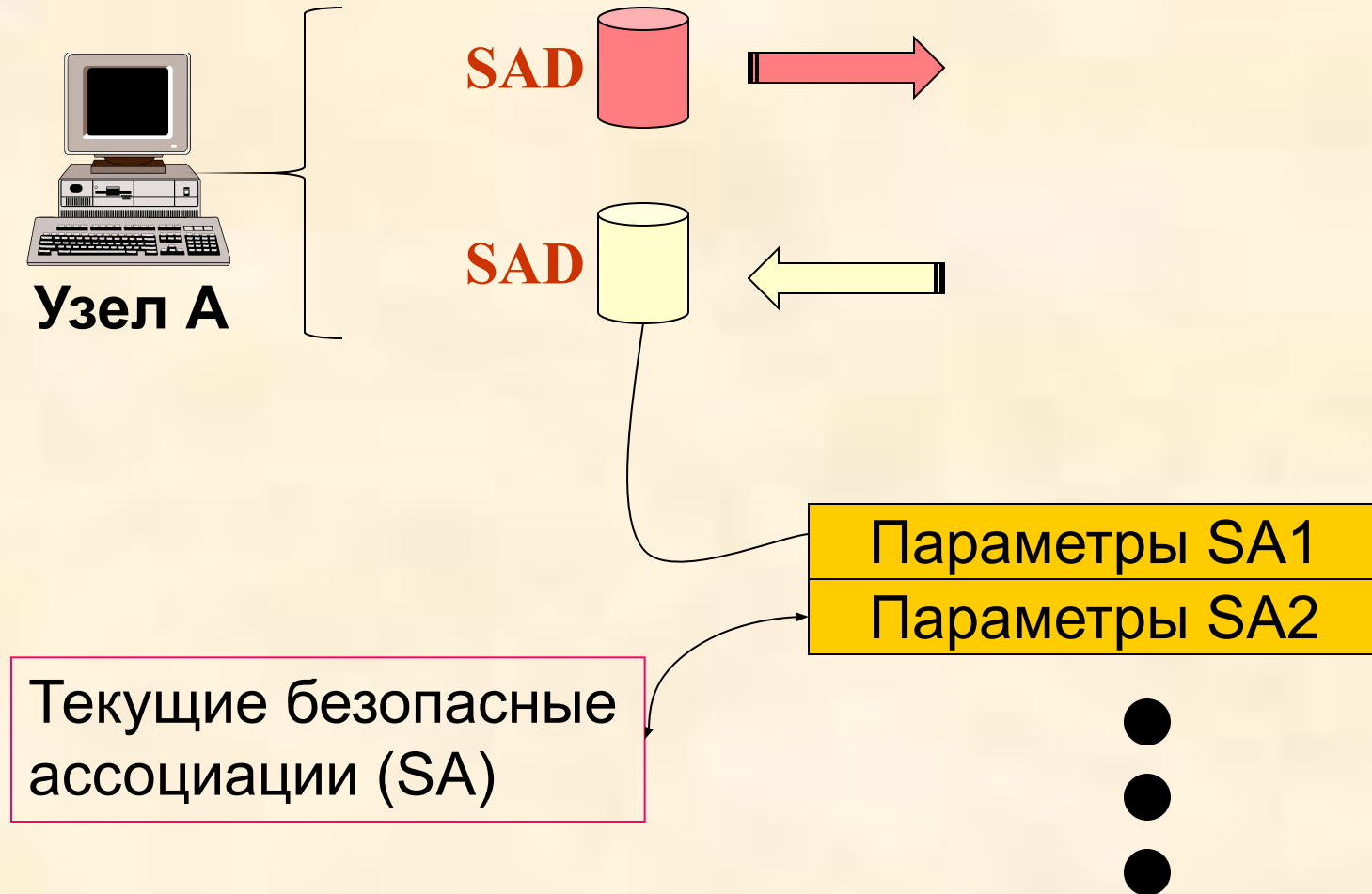

# Пример работы IPSec

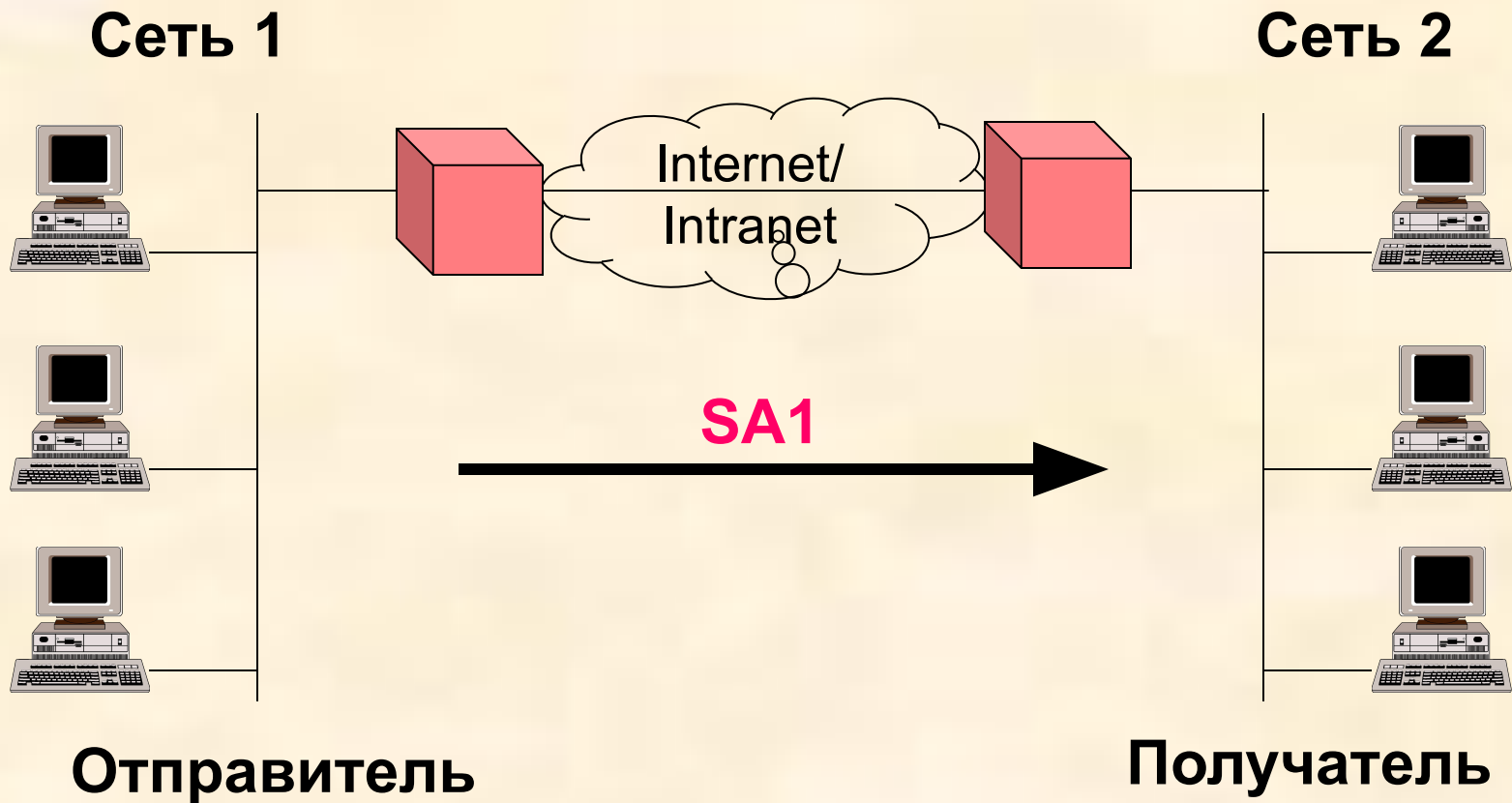

# Пример работы IPSec

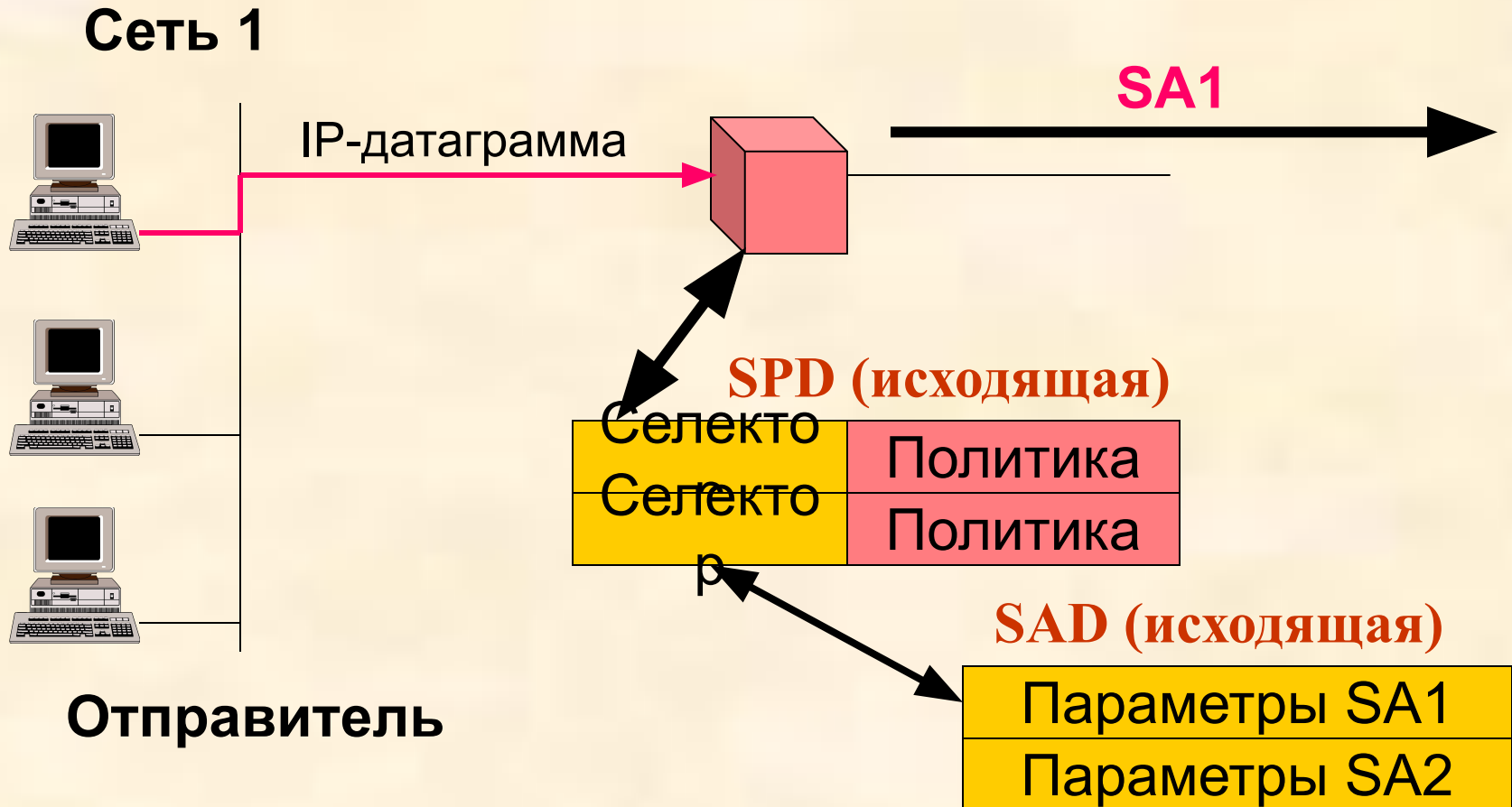

Отправка пакета



# Пример работы IPSec

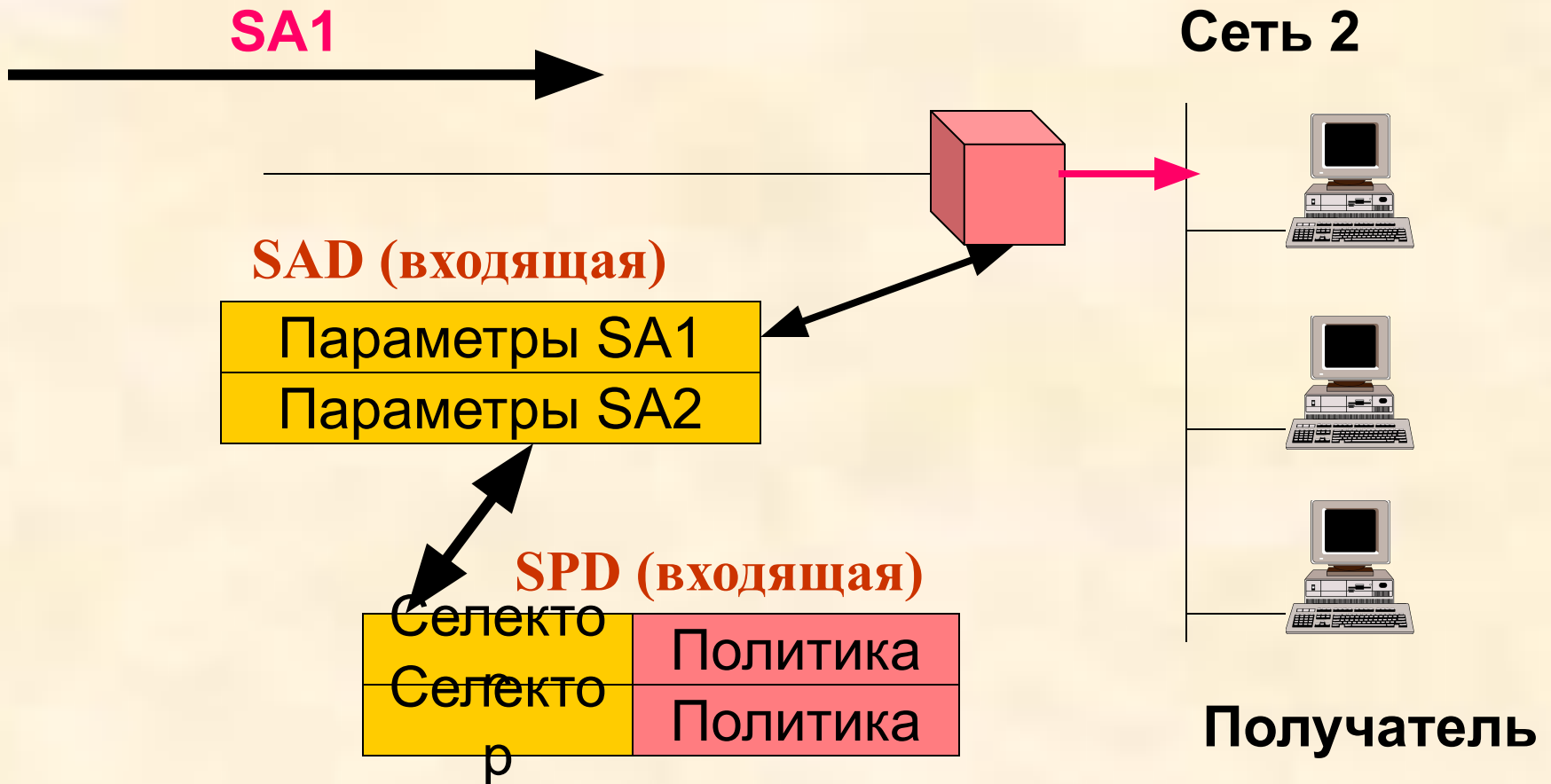

Получение пакета

# Работа протокола IPSec

1



Установление защищенного канала

2



Передача данных

# Протокол АН

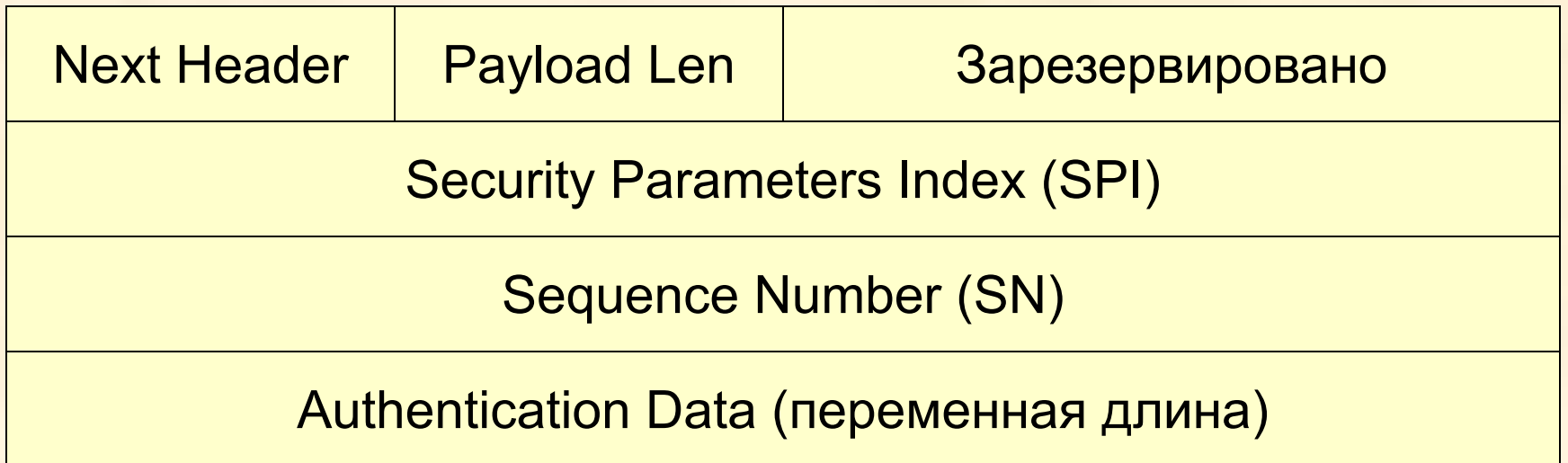
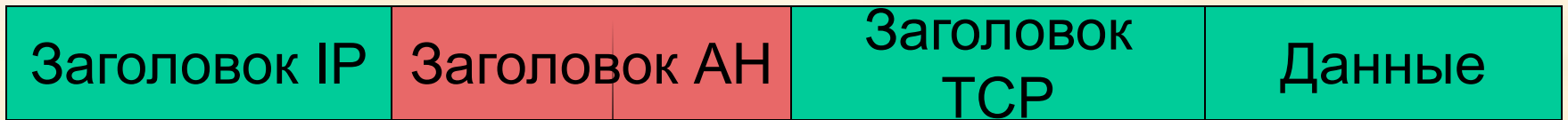

0 8 16 31

# Протокол АН

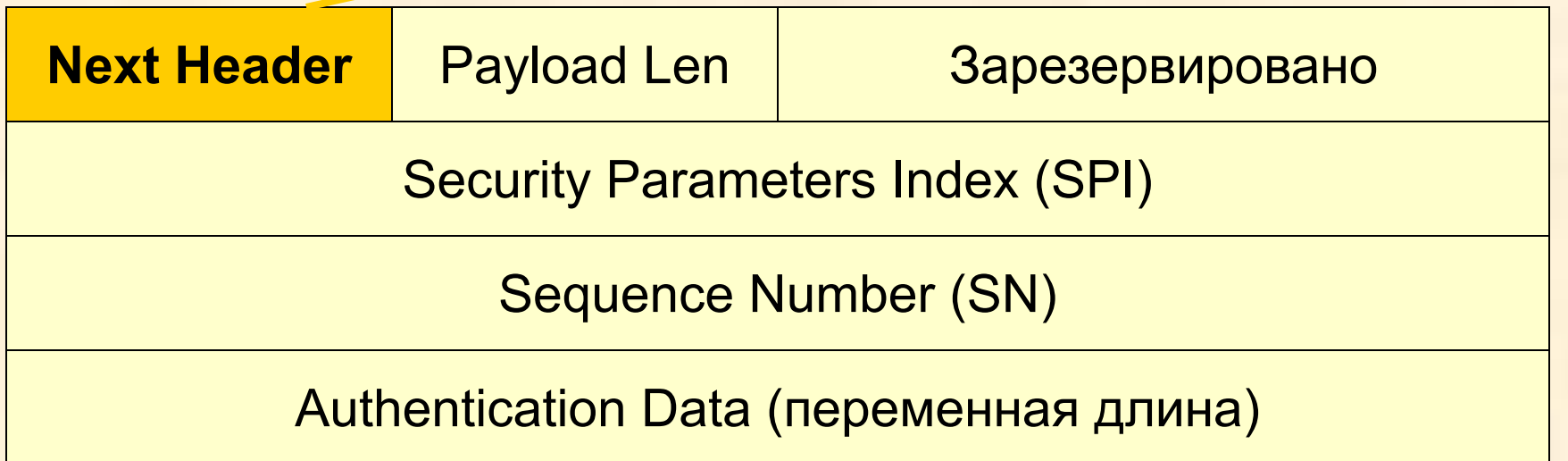
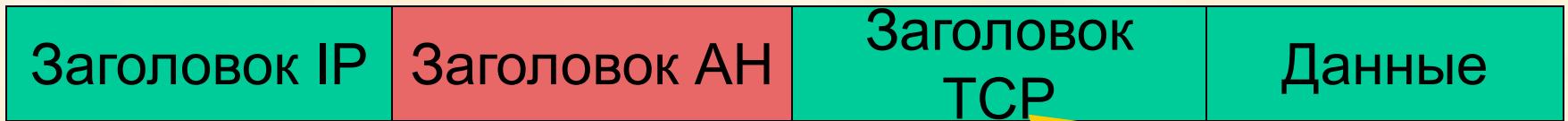

0 8 16 31

**Поле Next Header**

# Протокол АН

Длина

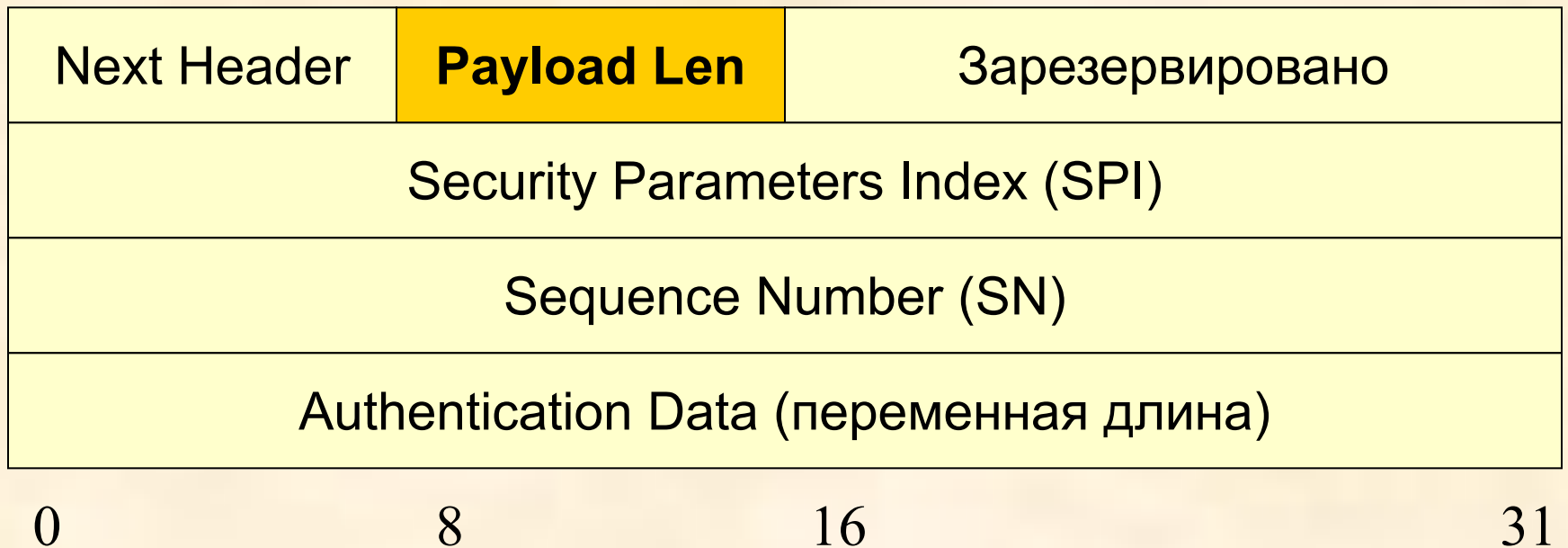

**Поле Payload Len**

# Протокол АН



Метка безопасной ассоциации

Next Header	Payload Len	Зарезервировано
<b>Security Parameters Index (SPI)</b>		
Sequence Number (SN)		
Authentication Data (переменная длина)		

0

8

16

31

**Поле SPI**

# Протокол АН

└ Нарастивается для каждого  
следующего пакета

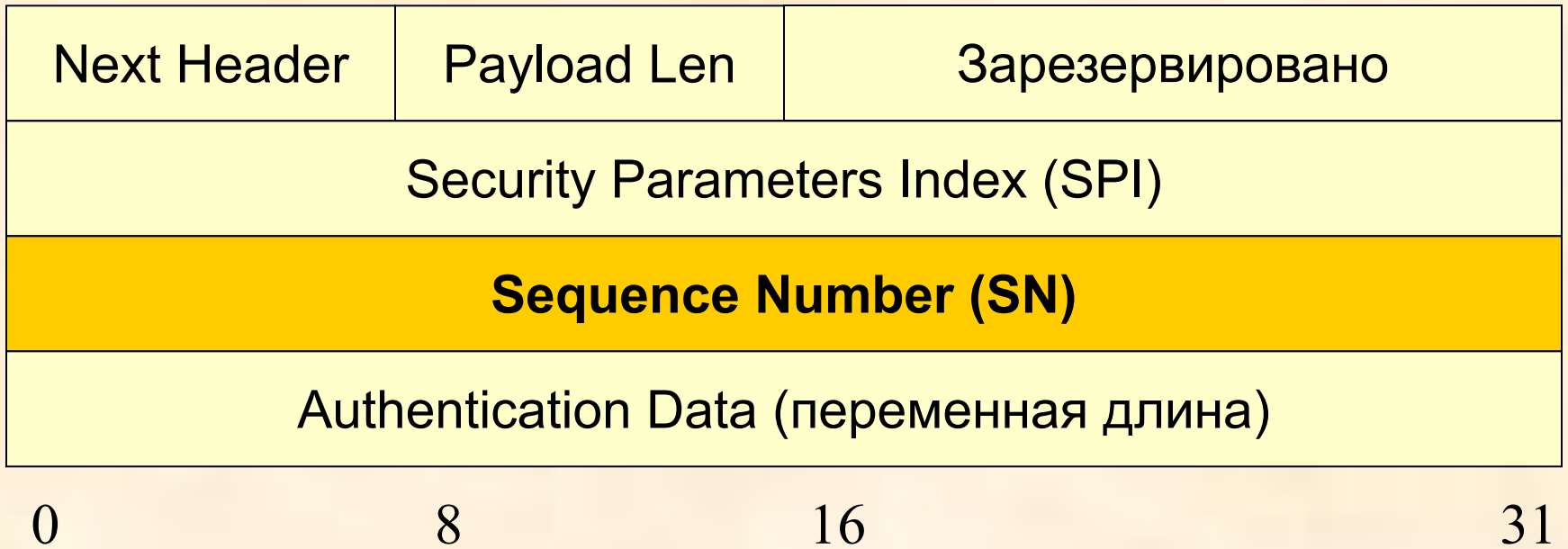

**Поле SN**

# Протокол АН

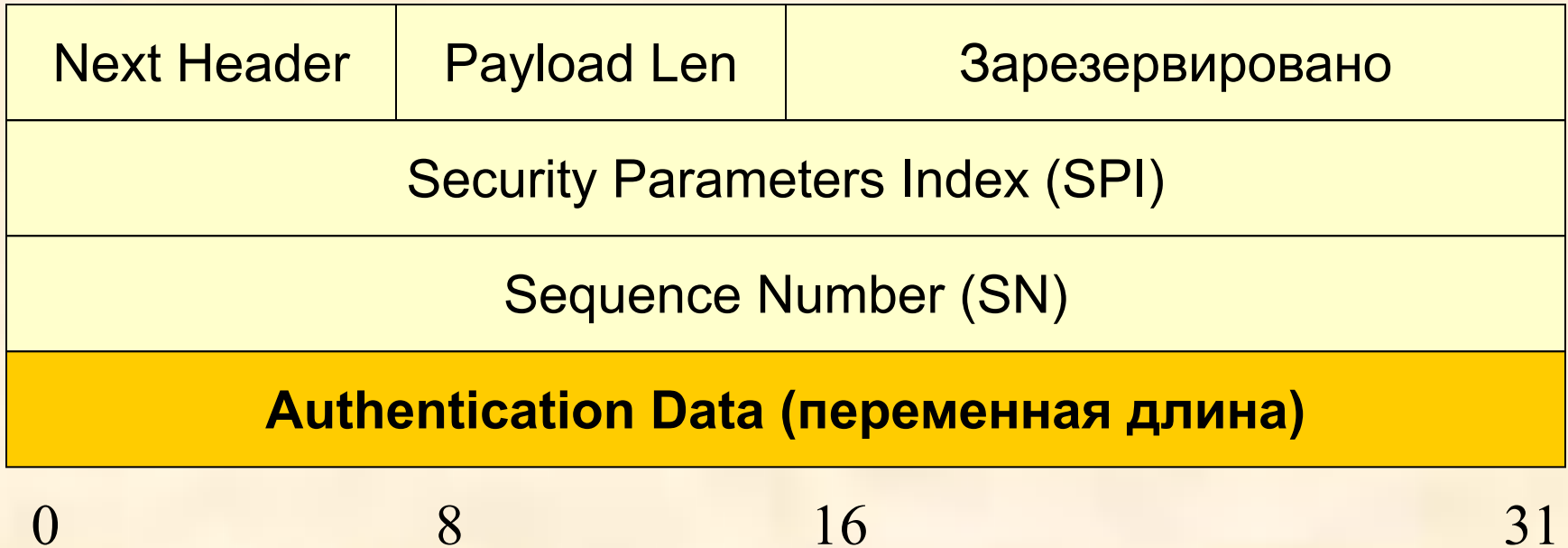

хэш-функция (содержимое пакета,  
симметричный секретный ключ)

**Поле Authentication Data**



# Протокол ESP

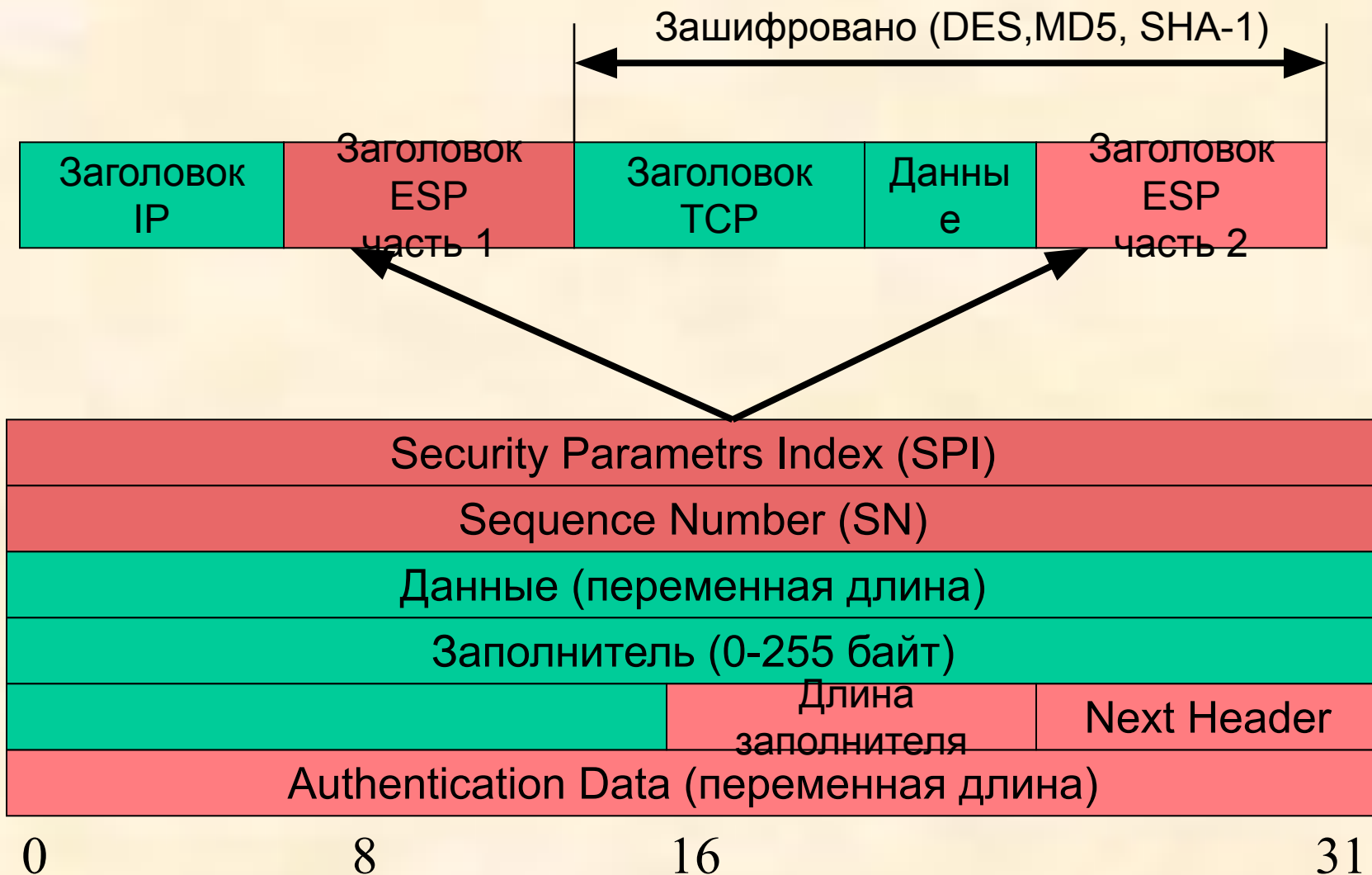

# Протокол ESP



Метка безопасной ассоциации

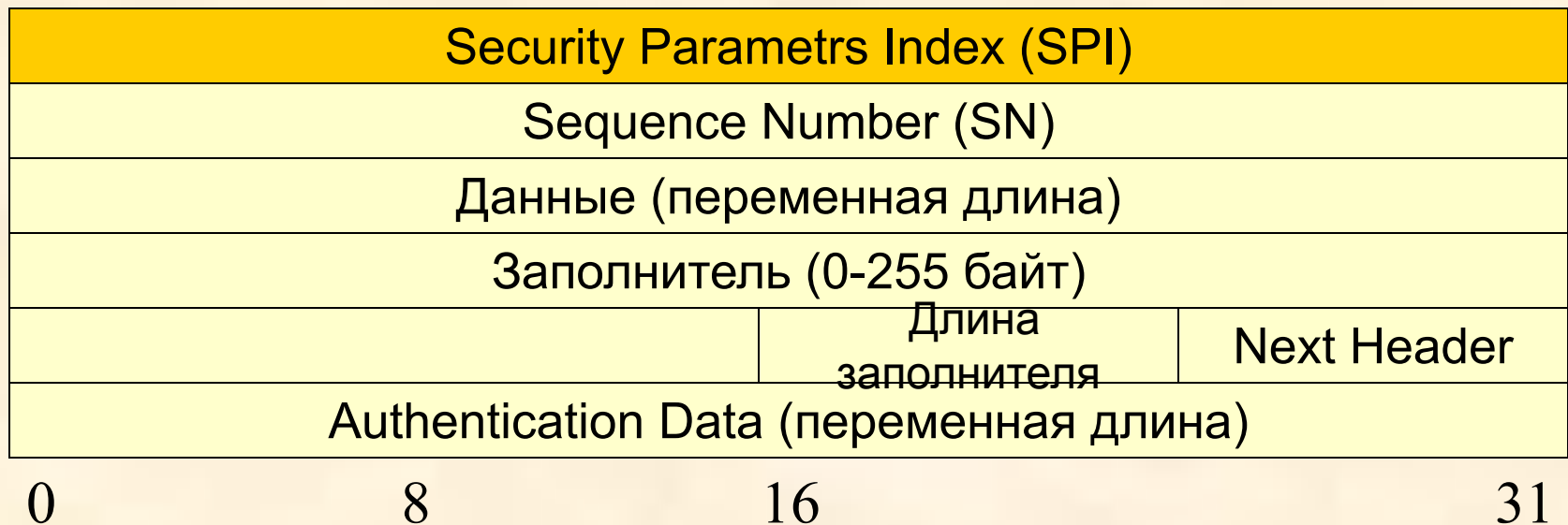

Поле SPI

# Протокол ESP

- └ Нарастивается для каждого следующего пакета

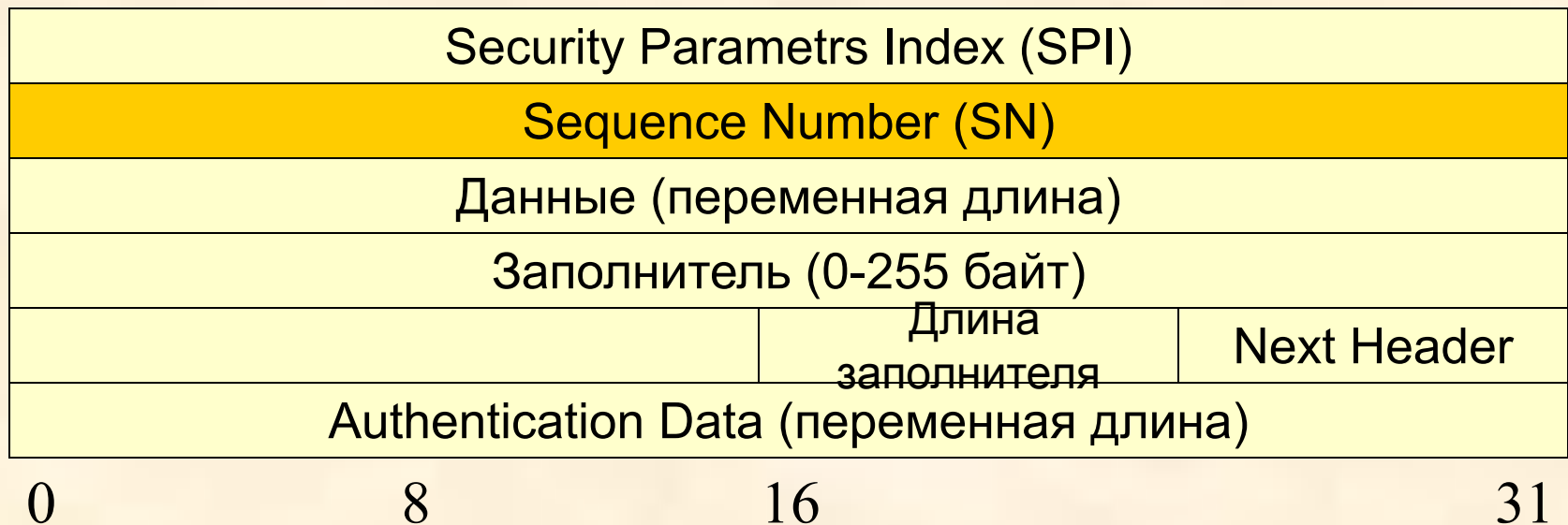

**Поле SN**

# Протокол ESP

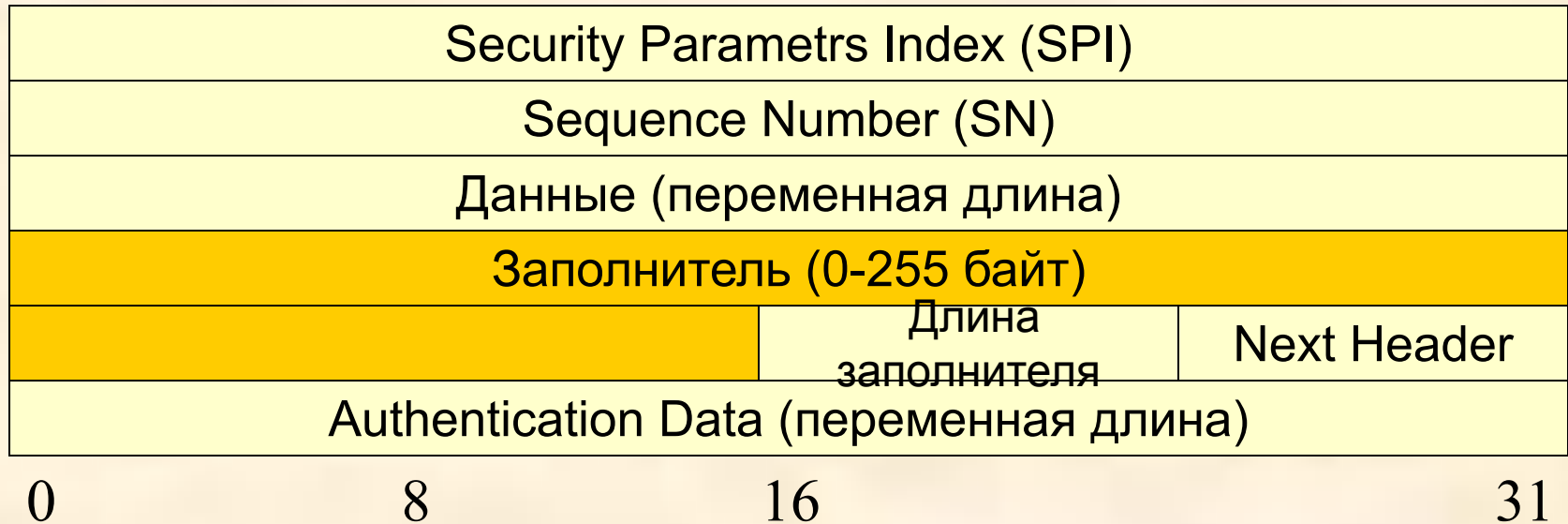

- ✓ Для правильной работы алгоритмов шифрования
- ✓ Для намеренного искажения размера пакета

**Поле заполнителя**

# Протокол ESP

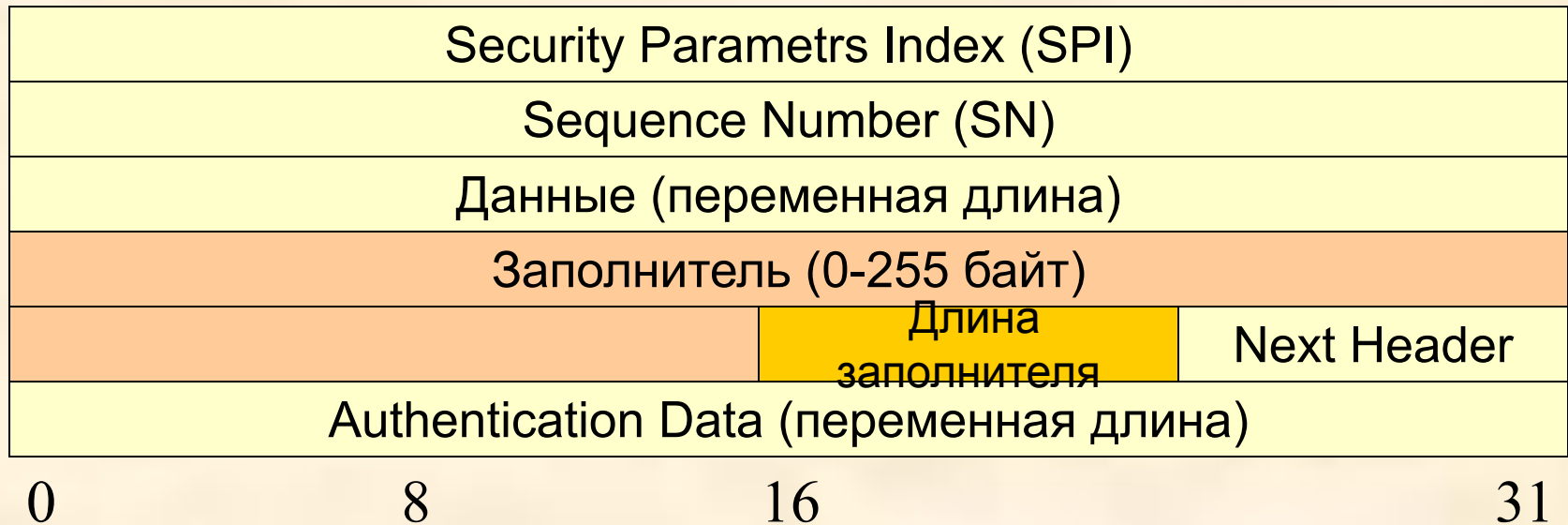

Длина заполнителя в байтах

Поле длины заполнителя

# Протокол ESP

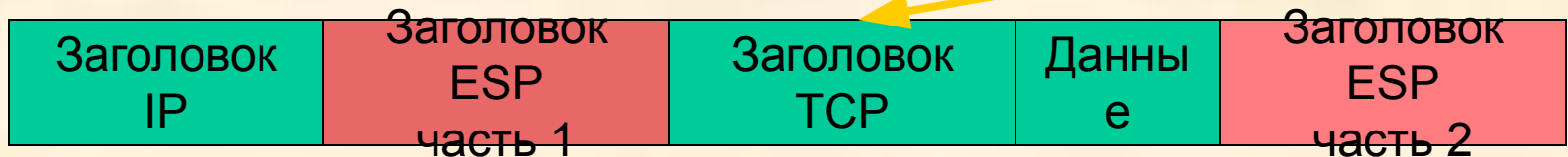
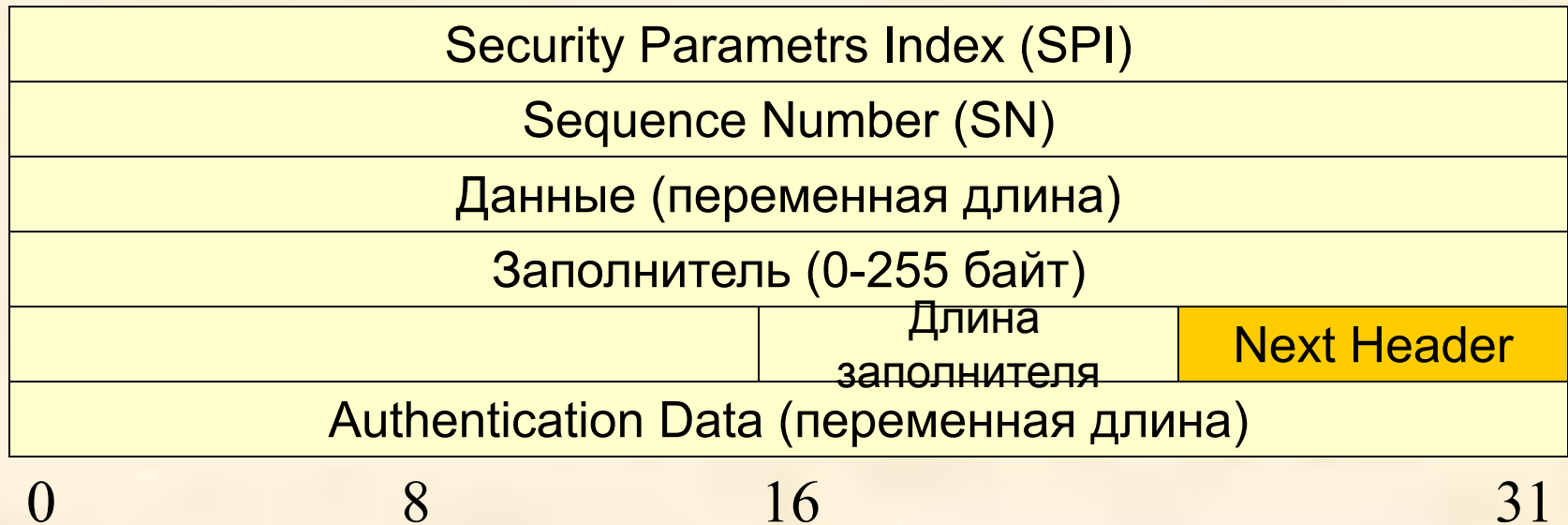

**Поле Next Header**

# Протокол ESP

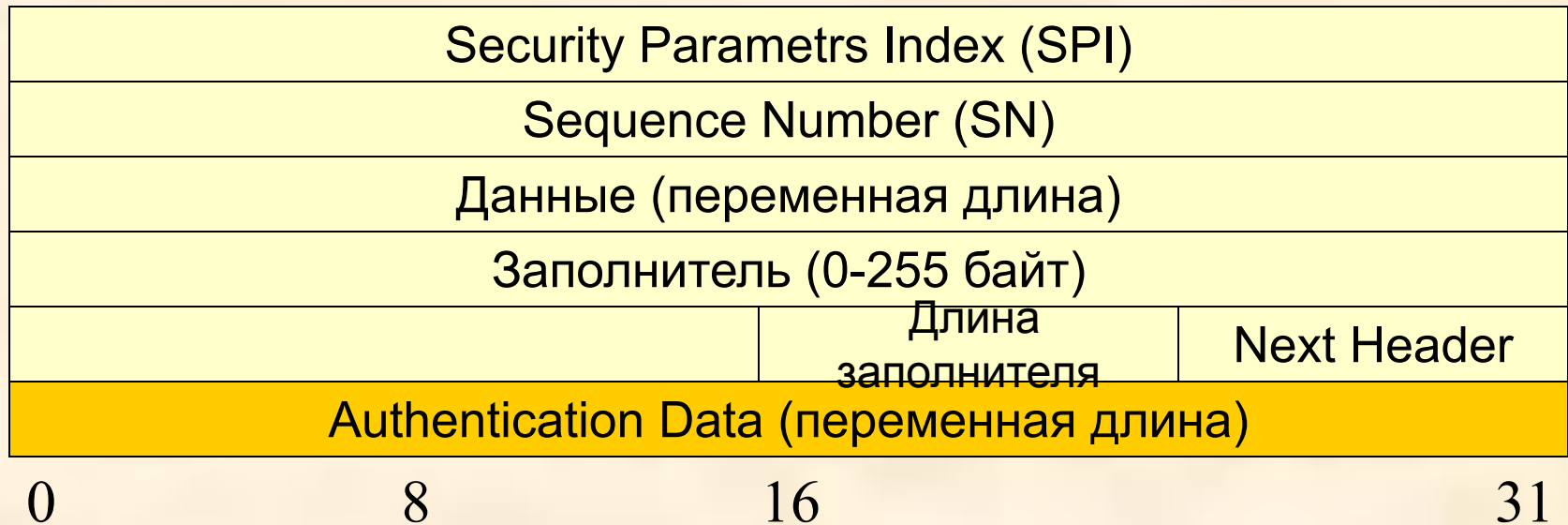

хэш-функция (содержимое пакета,  
симметричный секретный ключ)

**Поле Authentication Data**

# Протокол IKE

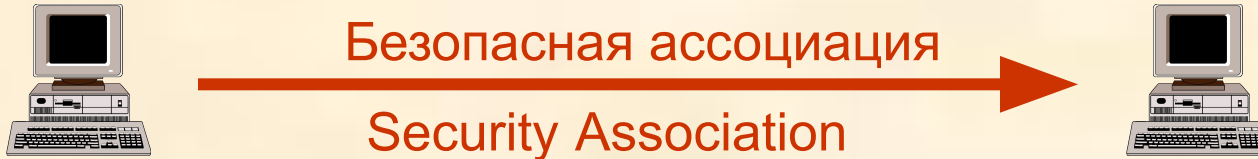

- ✓ 32-разрядный индекс SPI
- ✓ IP- адрес узла назначения
- ✓ идентификатор протокола защиты (AH или ESP)

**Безопасная ассоциация**



# Протокол IKE

## Фаза 1

- Установление защищенного соединения для процедуры обмена (IKE SA)

## Фаза 2

- Согласование всех параметров, ассоциируемых с общим каналом SA

**Этапы функционирования протокола IKE**

# Протокол IKE (фаза 1)

Иницилирующая сторона

Отвечающая сторона

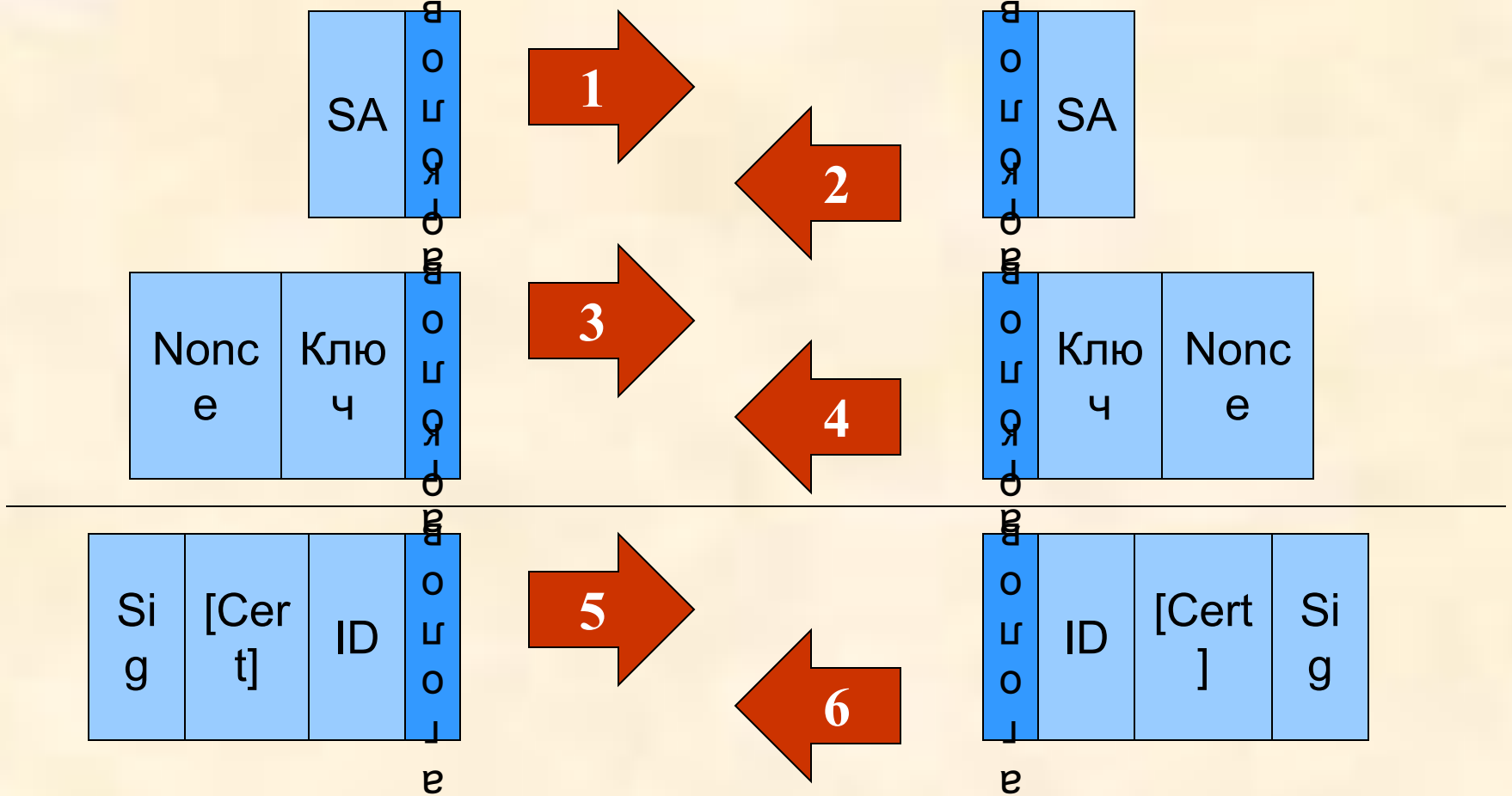

Основной режим установления канала IKE SA

# Протокол IKE (фаза 1)

The screenshot displays the Microsoft Network Monitor interface for a captured file [C:\IKE.cap (Detail)]. The main window shows a list of frames with the following data:

Frame	Time	Src MAC Addr	Dst MAC Addr	Protocol	Description
2	26.317843	NETRON934D1E	0050BF7C791C	ISAKMP	Major Version: 1 Mir
3	26.317843	0050BF7C791C	NETRON934D1E	ISAKMP	Major Version: 1 Mir
4	26.327858	NETRON934D1E	0050BF7C791C	ISAKMP	Major Version: 1 Mir
5	26.327858	0050BF7C791C	NETRON934D1E	ISAKMP	Major Version: 1 Mir
6	26.347886	NETRON934D1E	0050BF7C791C	ISAKMP	Major Version: 1 Mir

The detailed view of the selected frame (Frame 6) shows the following structure:

- FRAME: Base frame properties
- ETHERNET: ETYPE = 0x0800 : Protocol = IP: DOD Internet Protocol
- IP: ID = 0x7AB9; Proto = UDP; Len: 160
- UDP: Src Port: ISAKMP, (500); Dst Port: ISAKMP (500); Length = 140 (0x8C)
- ISAKMP: Major Version: 1 Minor Version: 0 Length: 132
  - ISAKMP: Initiator cookie = 3D 38 43 B3 69 AB C2 28
  - ISAKMP: Responder cookie = 00 00 00 00 00 00 00 00
  - ISAKMP: Next payload = Security Association
  - ISAKMP: Major version = 1 (0x1)
  - ISAKMP: Minor version = 0 (0x0)
  - ISAKMP: Exchange type = Identity Protection
  - ISAKMP: Flags summary = 0 (0x0)
  - ISAKMP: Message ID = 0 (0x0)
  - ISAKMP: Length = 132 (0x84)
  - ISAKMP: Payload type = Security Association
  - ISAKMP: Payload type = Vendor ID

At the bottom of the window, the status bar indicates: Summary of the ISAKMP Packet, F#: 2/21, Off: 42 (x).

Initiator Cookie

SA

Vendor ID



# Протокол IKE (фаза 1)

Frame	Time	Src MAC Addr	Dst MAC Addr	Protocol	Description
2	26.317843	NETRON934D1E	0050BF7C791C	ISAKMP	Major Version: 1 Mir
3	26.317843	0050BF7C791C	NETRON934D1E	ISAKMP	Major Version: 1 Mir
4	26.327858	NETRON934D1E	0050BF7C791C	ISAKMP	Major Version: 1 Mir
5	26.327858	0050BF7C791C	NETRON934D1E	ISAKMP	Major Version: 1 Mir
6	26.347886	NETRON934D1E	0050BF7C791C	ISAKMP	Major Version: 1 Mir

```
FRAME: Base frame properties
ETHERNET: ETYPE = 0x0800 : Protocol = IP: DOD Internet Protocol
IP: ID = 0x7AB9; Proto = UDP; Len: 160
UDP: Src Port: ISAKMP, (500); Dst Port: ISAKMP (500); Length = 140 (0x8C)
ISAKMP: Major Version: 1 Minor Version: 0 Length: 132
  ISAKMP: Initiator cookie = 3D 38 43 B3 69 AB C2 28
  ISAKMP: Responder cookie = 00 00 00 00 00 00 00 00
  ISAKMP: Next payload = Security Association
  ISAKMP: Major version = 1 (0x1)
  ISAKMP: Minor version = 0 (0x0)
  ISAKMP: Exchange type = Identity Protection
  ISAKMP: Flags summary = 0 (0x0)
  ISAKMP: Message ID = 0 (0x0)
  ISAKMP: Length = 132 (0x84)
  ISAKMP: Payload type = Security Association
  ISAKMP: Payload type = Vendor ID
```

Responder Cookie

SA

Vendor ID

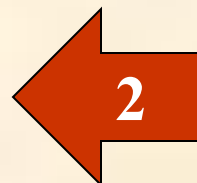

# Протокол IKE (фаза 1)

Microsoft Network Monitor - [C:\IKE.cap (Summary)]

File Edit Display Tools Options Window Help

Frame	Time	Src MAC Addr	Dst MAC Addr	Protocol	Description
2	26.317843	NETRON934D1E	0050BF7C791C	ISAKMP	Major Version: 1 Mir
3	26.317843	0050BF7C791C	NETRON934D1E	ISAKMP	Major Version: 1 Mir
4	26.327858	NETRON934D1E	0050BF7C791C	ISAKMP	Major Version: 1 Mir
5	26.327858	0050BF7C791C	NETRON934D1E	ISAKMP	Major Version: 1 Mir
6	26.347886	NETRON934D1E	0050BF7C791C	ISAKMP	Major Version: 1 Mir

FRAME: Base frame properties  
ETHERNET: ETYPE = 0x0800 : Protocol = IP: DOD Internet Protocol  
IP: ID = 0x7AD0; Proto = UDP; Len: 276  
UDP: Src Port: ISAKMP, (500); Dst Port: ISAKMP (500); Length = 256 (0x100)  
ISAKMP: Major Version: 1 Minor Version: 0 Length: 248  
ISAKMP: Initiator cookie = 3D 38 43 B3 69 AB C2 28  
ISAKMP: Responder cookie = 26 B0 0F D9 DF 18 41 E4  
ISAKMP: Next payload = Key Exchange  
ISAKMP: Major version = 1 (0x1)  
ISAKMP: Minor version = 0 (0x0)  
ISAKMP: Exchange type = Identity Protection  
ISAKMP: Flags summary = 0 (0x0)  
ISAKMP: Message ID = 0 (0x0)  
ISAKMP: Length = 248 (0xF8)  
ISAKMP: Payload type = Key Exchange  
ISAKMP: Payload type = Nonce  
ISAKMP: Payload type = Certificate Request

Summary of the ISAKMP Packet F#: 4/21 Off: 42 (x)

Открытый ключ

Случайное число

Запрос сертификата

3

# Протокол IKE (фаза 1)

Microsoft Network Monitor - [C:\IKE.cap (Summary)]

File Edit Display Tools Options Window Help

Option	Src Other Addr	Dst Other Addr	T
Version: 1 Minor Version: 0 Length:...	192.168.192.1	200.0.0.203	I
Version: 1 Minor Version: 0 Length:...	200.0.0.203	192.168.192.1	I
Version: 1 Minor Version: 0 Length:...	192.168.192.1	200.0.0.203	I
Version: 1 Minor Version: 0 Length:...	200.0.0.203	192.168.192.1	I
Version: 1 Minor Version: 0 Length:...	192.168.192.1	200.0.0.203	I

+

FRAME: Base frame properties

+

ETHERNET: ETYPE = 0x0800 : Protocol = IP: DOD Internet Protocol

+

IP: ID = 0xDD89; Proto = UDP; Len: 276

+

UDP: Src Port: ISAKMP, (500); Dst Port: ISAKMP (500); Length = 256 (0x100)

-

ISAKMP: Major Version: 1 Minor Version: 0 Length: 248

ISAKMP: Initiator cookie = 3D 38 43 B3 69 AB C2 28

ISAKMP: Responder cookie = 26 B0 0F D9 DF 18 41 E4

ISAKMP: Next payload = Key Exchange

ISAKMP: Major version = 1 (0x1)

ISAKMP: Minor version = 0 (0x0)

ISAKMP: Exchange type = Identity Protection

+

ISAKMP: Flags summary = 0 (0x0)

ISAKMP: Message ID = 0 (0x0)

ISAKMP: Length = 248 (0xF8)

+

ISAKMP: Payload type = Key Exchange

+

ISAKMP: Payload type = Nonce

+

ISAKMP: Payload type = Certificate Request

Summary of the ISAKMP Packet F#: 5/21 Off: 42 (x)

Открытый ключ

Случайное число

Запрос сертификата



# Протокол IKE (фаза 1)

Microsoft Network Monitor - [C:\IKE.cap (Summary)]

Description	Src Other Addr	Dst Other Addr	T
Version: 1 Minor Version: 0 Length:...	192.168.192.1	200.0.0.203	I
Version: 1 Minor Version: 0 Length:...	200.0.0.203	192.168.192.1	I
Version: 1 Minor Version: 0 Length:...	192.168.192.1	200.0.0.203	I
Version: 1 Minor Version: 0 Length:...	200.0.0.203	192.168.192.1	I
Version: 1 Minor Version: 0 Length:...	192.168.192.1	200.0.0.203	I

+

- FRAME: Base frame properties
- ETHERNET: ETYPE = 0x0800 : Protocol = IP: DOD Internet Protocol
- IP: ID = 0x7B9D; Proto = UDP; Len: 968
- UDP: Src Port: ISAKMP, (500); Dst Port: ISAKMP (500); Length = 948 (0x3B4)
- ISAKMP: Major Version: 1 Minor Version: 0 Length: 940**
- ISAKMP: Initiator cookie = 3D 38 43 B3 69 AB C2 28
- ISAKMP: Responder cookie = 26 B0 0F D9 DF 18 41 E4
- ISAKMP: Next payload = Identification
- ISAKMP: Major version = 1 (0x1)
- ISAKMP: Minor version = 0 (0x0)
- ISAKMP: Exchange type = Identity Protection
- +
- ISAKMP: Flags summary = 1 (0x1)
- ISAKMP: Message ID = 0 (0x0)
- ISAKMP: Length = 940 (0x3AC)
- ISAKMP: ISAKMP Payloads(encrypted)

Summary of the ISAKMP Packet F#: 6/21 Off: 42 (x)

ID

5

В нескольких пакетах





# Протокол IKE

Иницилирующая сторона

Отвечающая сторона

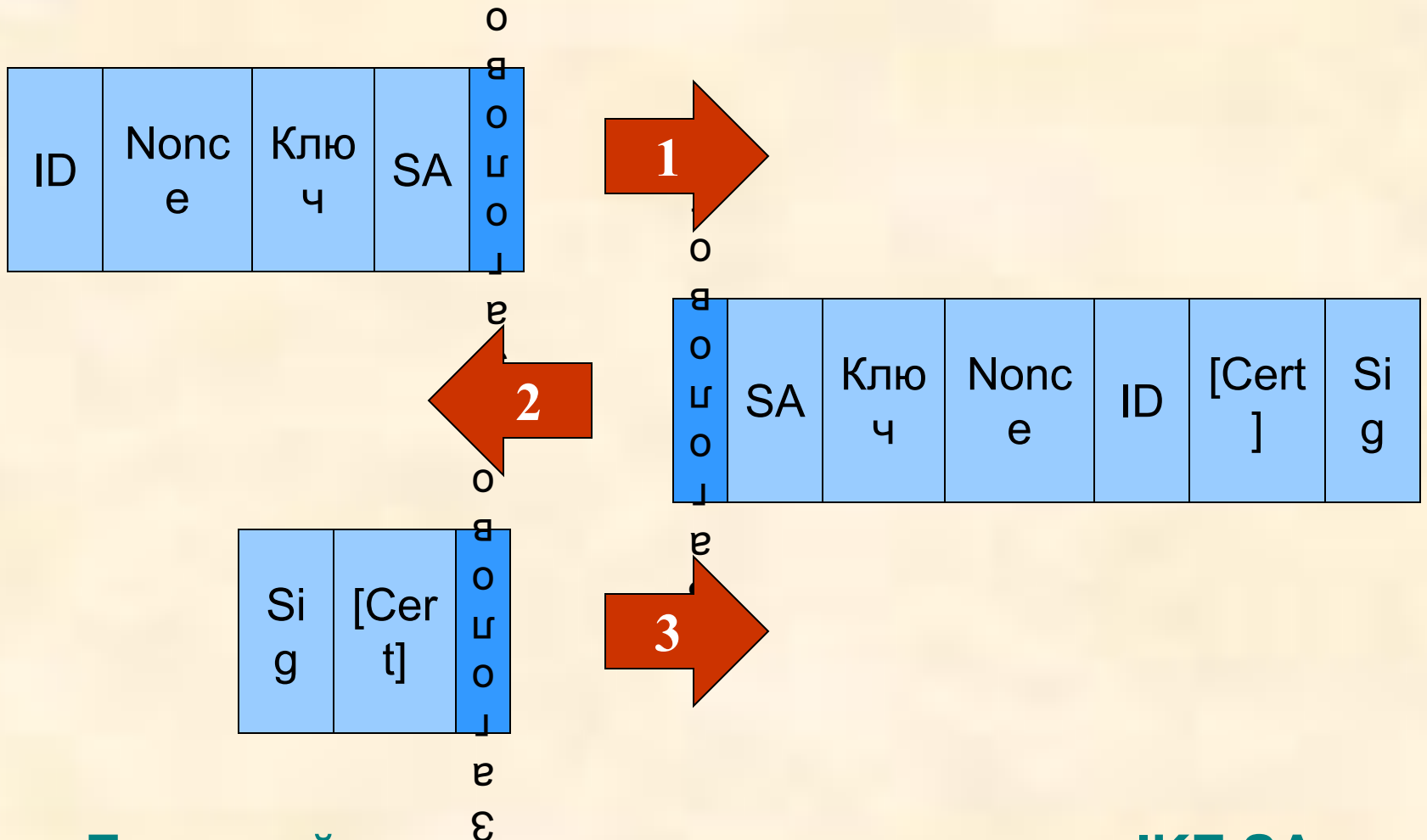

**Быстрый режим установления канала IKE SA**

# Протокол IKE

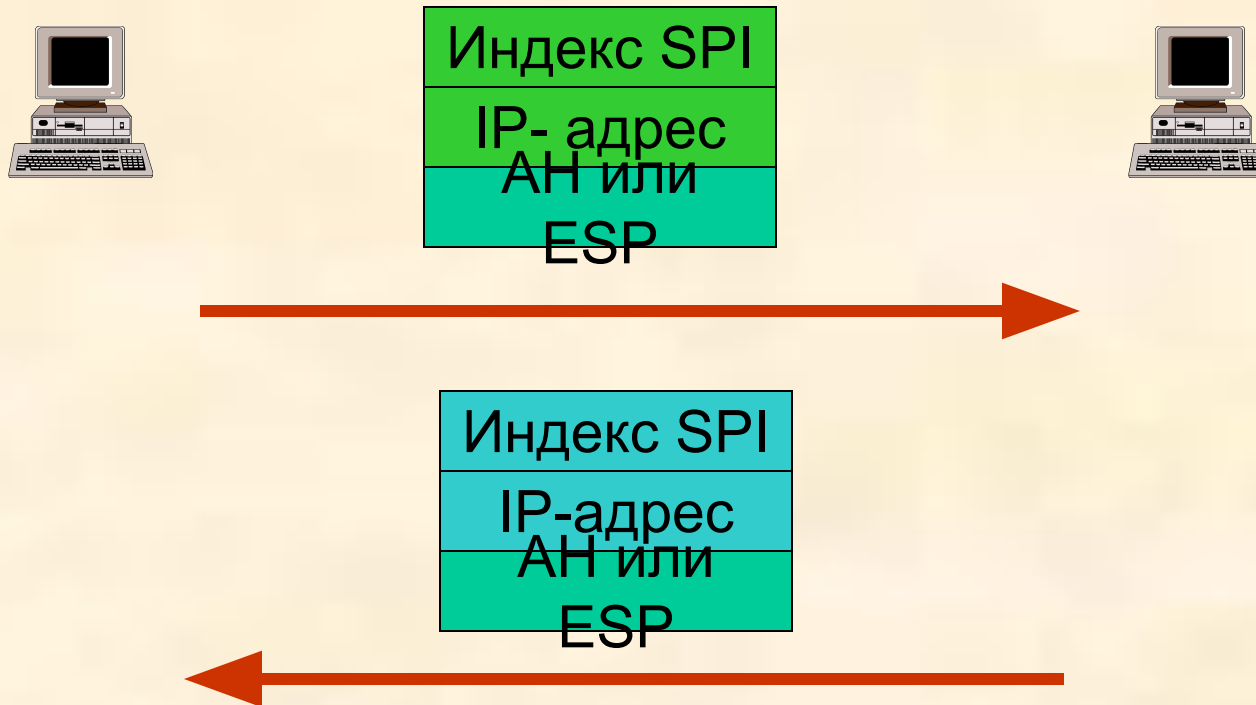

**Согласование параметров канала SA**