

# «Моя математика» 1 класс

Урок 11

Тема урока: «Число один. Цифра 1. Один и много»

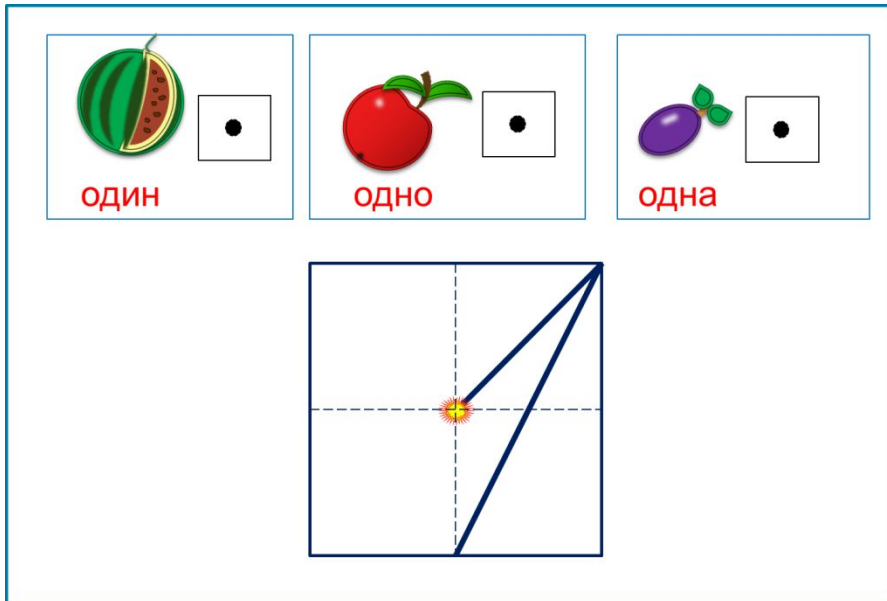

*Автор презентации  
Татузова Анна Васильевна  
<http://avtaturzova.ru>  
учитель школы № 1702  
г. Москвы*

## **Советы учителю.**





*Презентация к уроку составлена на основе заданий, расположенных в учебнике. Рекомендую открыть учебник на странице с данным уроком, прочитать задания и посмотреть их в данной презентации в режиме демонстрации.*

## **Внимание!**

*Некоторые задания можно выполнять интерактивно. Например, продолжить ряд, сравнить или вставить пропущенные числа. Для этого презентацию надо перевести в режим редактирования.*

# Урок 11. Число один. Цифра 1. Один и много МАТЕМАТИКА

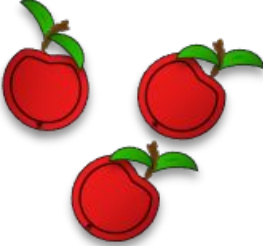
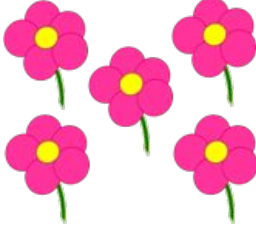
**Повторение.** Поставить числовые карточки под рисунками так, чтобы число на карточке рассказывало, сколько предметов на рисунке.

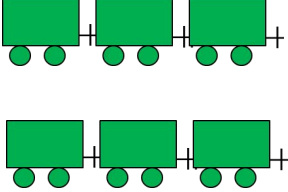

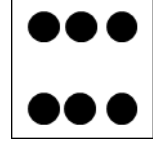
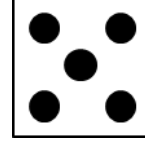
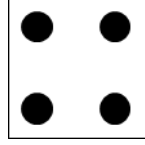
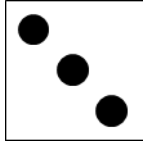
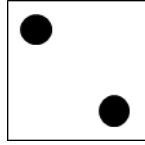
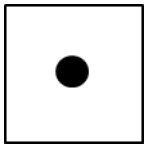



**Внимание!**

*Данное задание можно выполнять интерактивно. Для этого презентацию надо перевести в режим редактирования.*

# Урок 11. Число один. Цифра 1. Один и много *МАТЕМАТИКА*

**Повторение.** Поставить числовые карточки под рисунками так, чтобы число на карточке рассказывало, сколько предметов на рисунке.

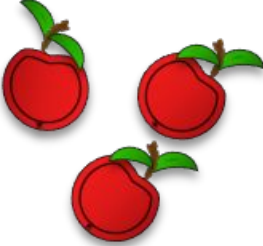
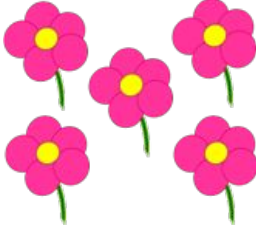
## Проверь!

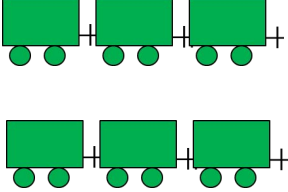

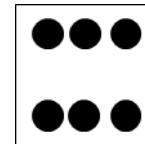
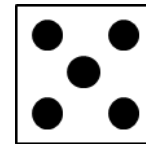
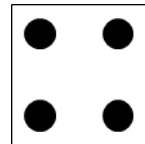
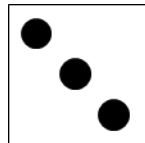
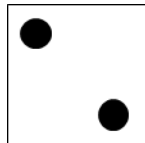
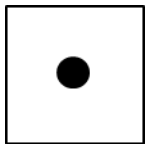
# Урок 11. Число один. Цифра 1. Один и много

1. Помоги Пете сосчитать вагоны на рисунке. Сколько зелёных вагонов? Сколько жёлтых?

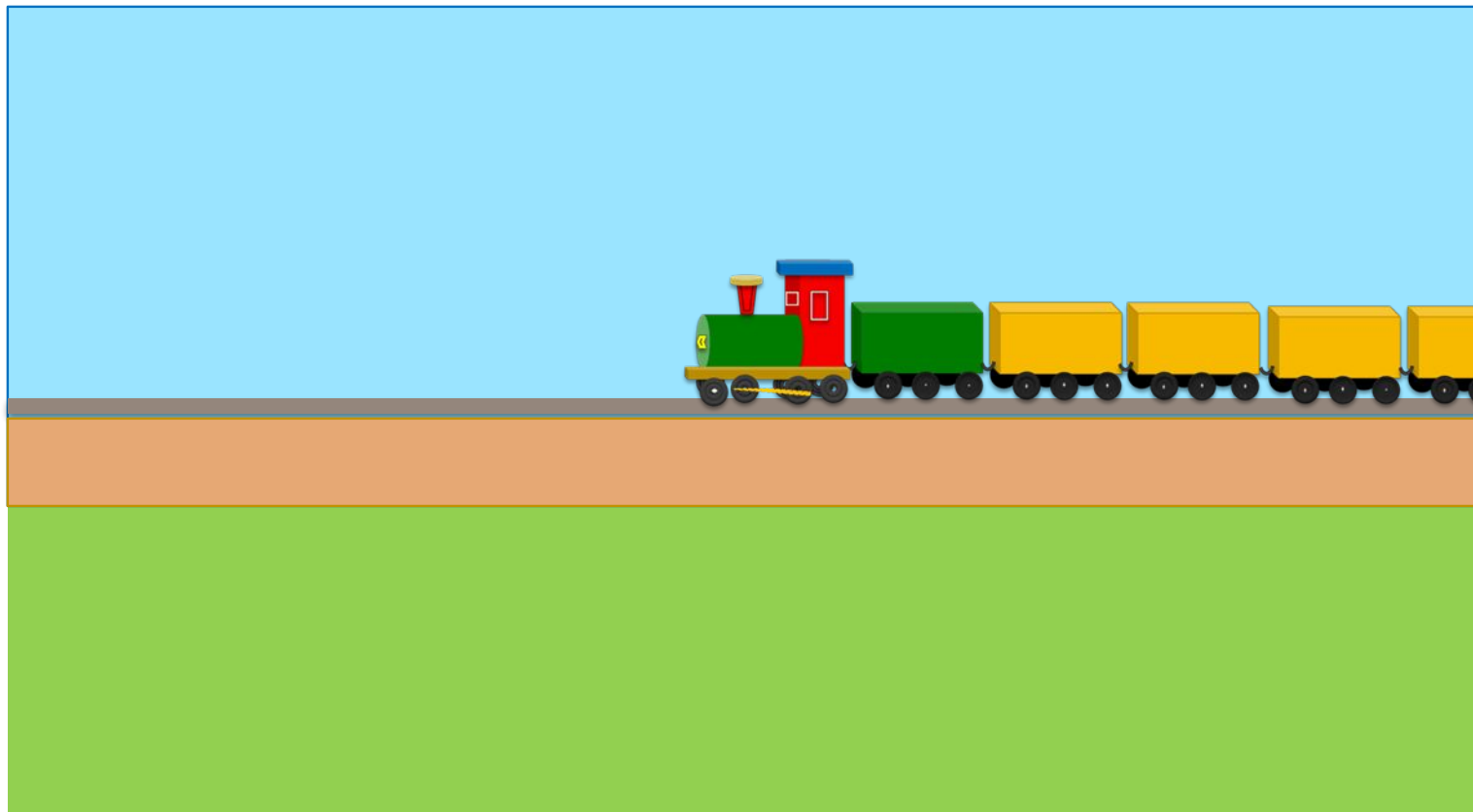

ОДИН

МНОГО

# Урок 11. Число один. Цифра 1. Один и много *МАТЕМАТИКА*

**2.** Положи на стол столько же кругов, сколько вагонов на рисунке Пети.

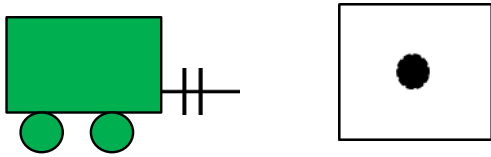

# Урок 11. Число один. Цифра 1. Один и много

3. Назови число предметов на каждом рисунке.

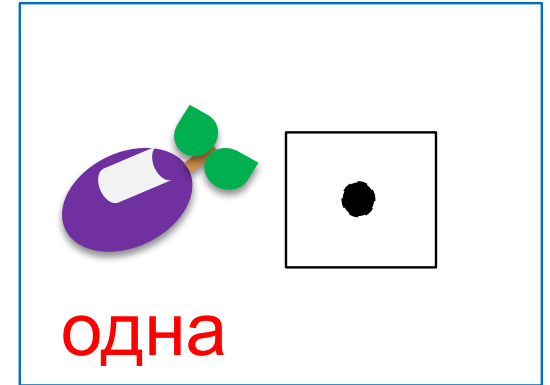
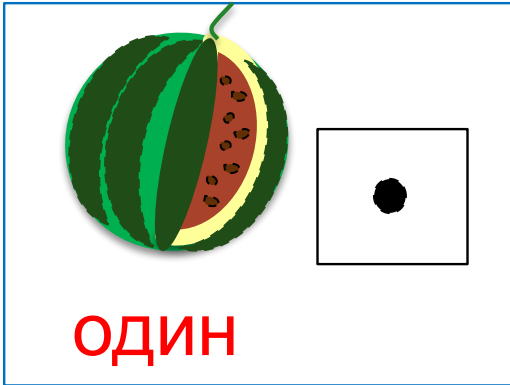

Число один записывают знаком – цифрой 1.

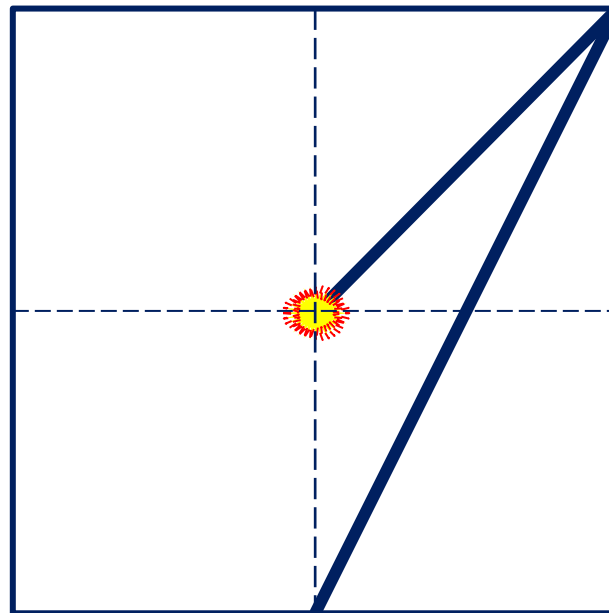

# Урок 11. Число один. Цифра 1. Один и много

4. Спиши. Продолжи ряды.

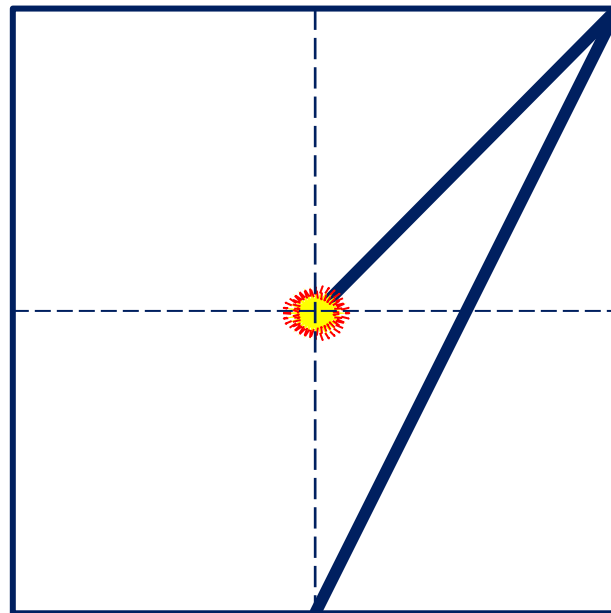
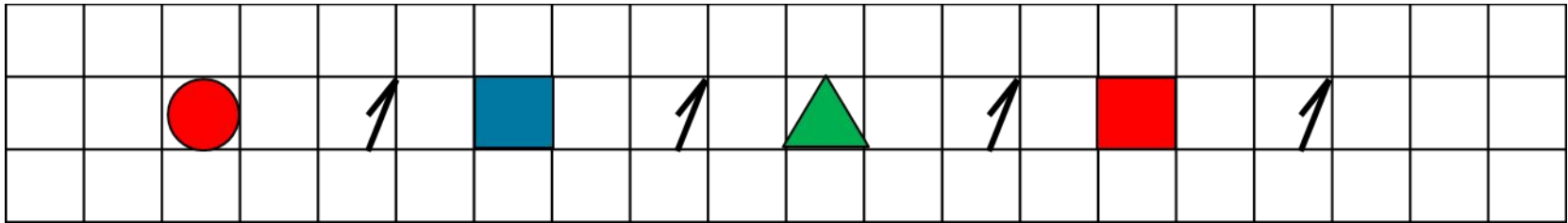

# Урок 11. Число один. Цифра 1. Один и много

5. Сколько точек на рисунке справа?

Сколько точек на рисунке слева?

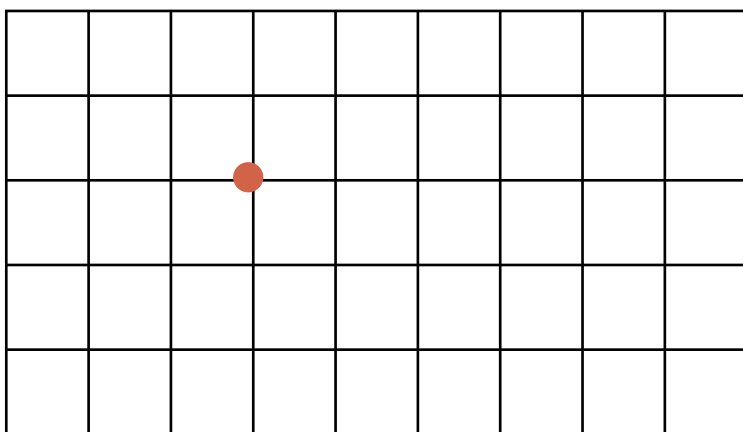

одна

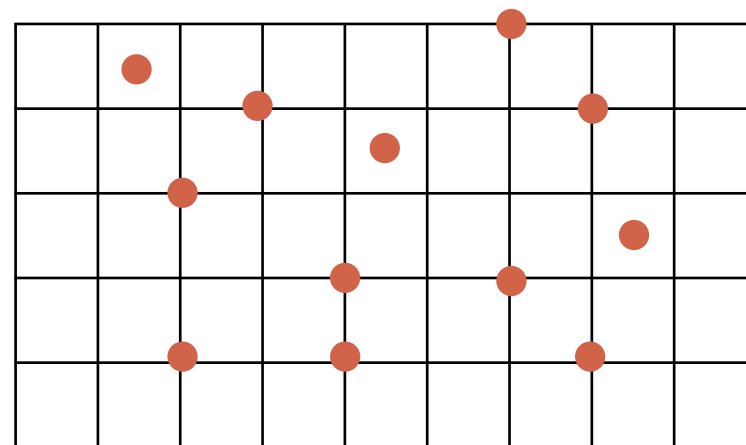

МНОГО

- Сравни число точек.



# Урок 11. Число один. Цифра 1. Один и много *МАТЕМАТИКА*

7. Помоги Кате найти тропинку по которой надо пройти, чтобы набрать наибольшее число красных кругов

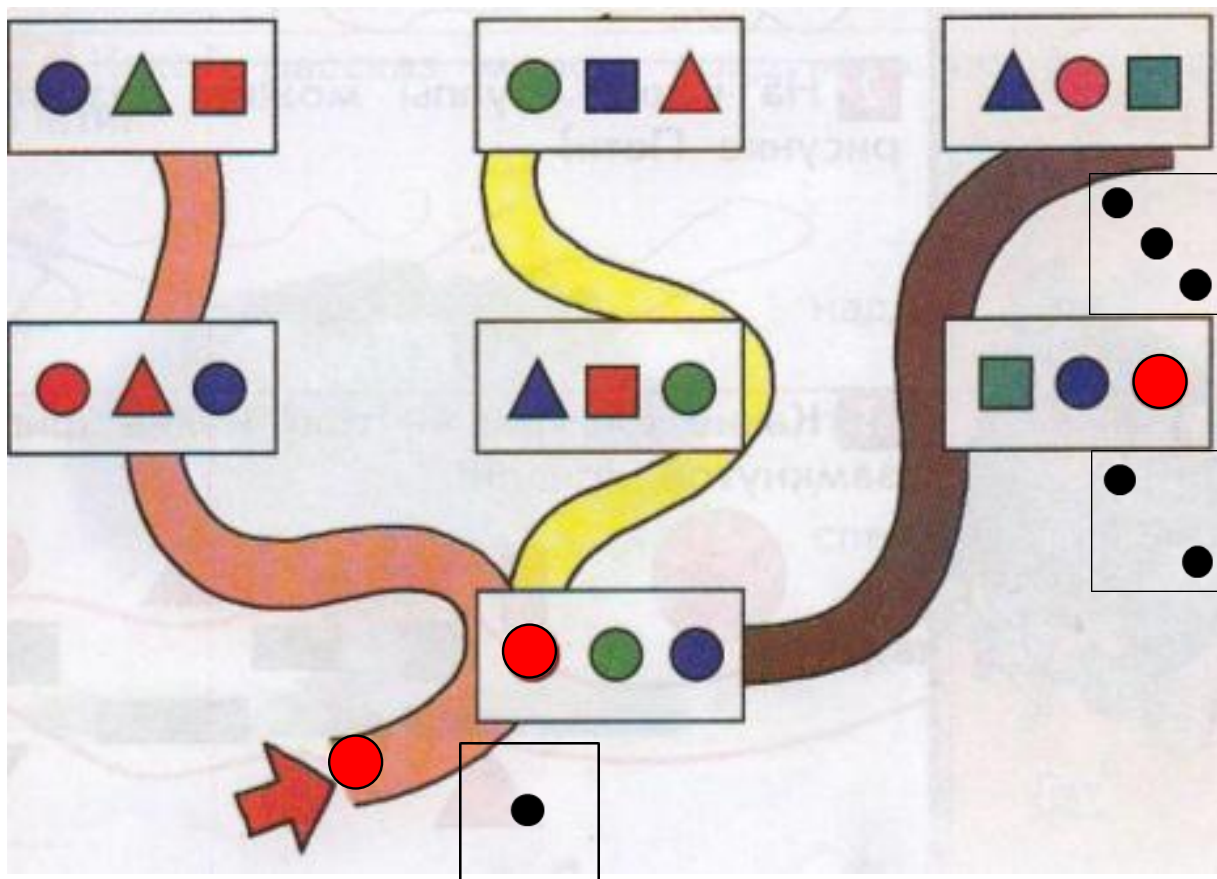

# Урок 11. Число один. Цифра 1. Один и много *МАТЕМАТИКА*

7. Помоги Кате найти тропинку по которой надо пройти, чтобы набрать наибольшее число красных кругов

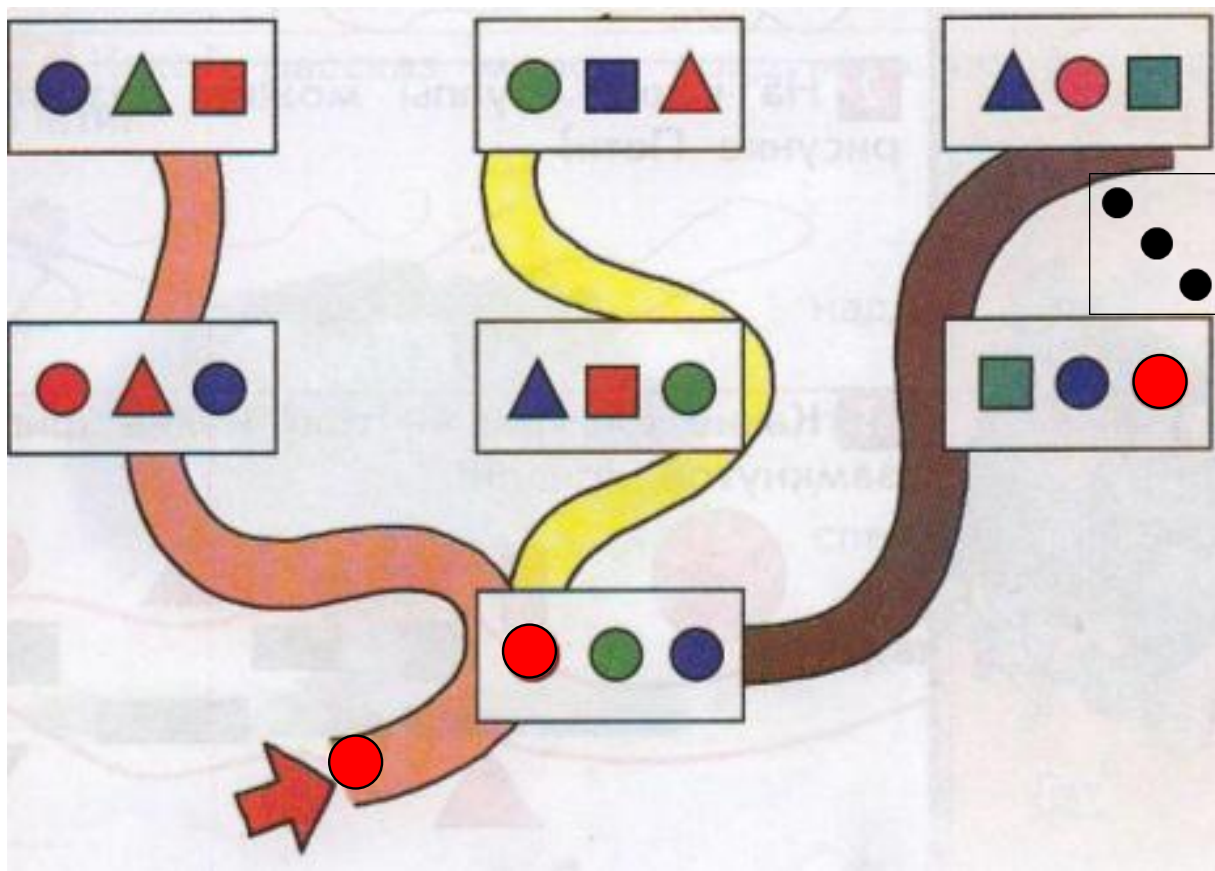

# Урок 11. Число один. Цифра 1. Один и много *МАТЕМАТИКА*

7. Помоги Кате найти тропинку по которой надо пройти, чтобы набрать наибольшее число красных кругов

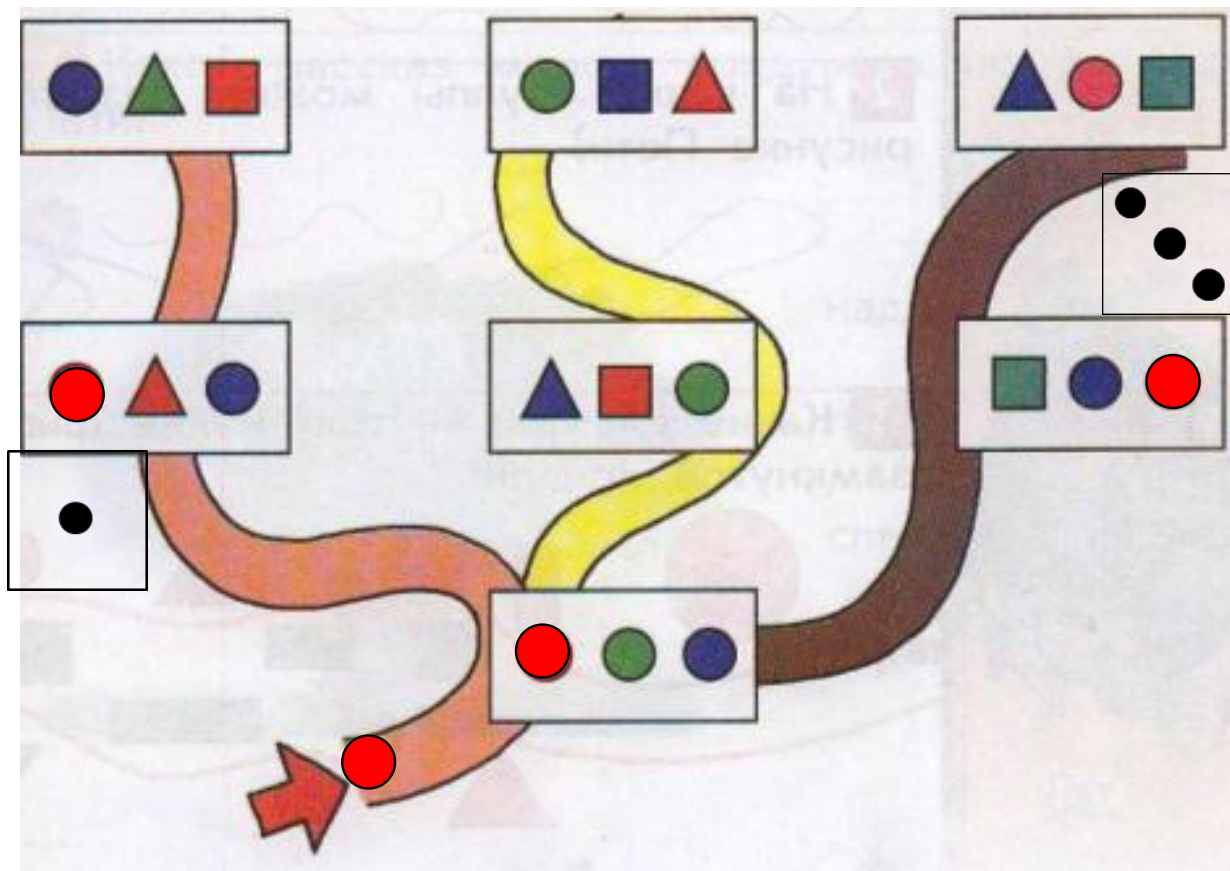

*Спасибо!*