

A 3D pyramid is positioned in the upper left corner. A bright white beam of light enters from the left, passes through the pyramid, and is dispersed into a vibrant rainbow spectrum that extends diagonally across the frame towards the bottom right. The background is a solid, dark blue-grey color.

Колебания

Найти общий признак

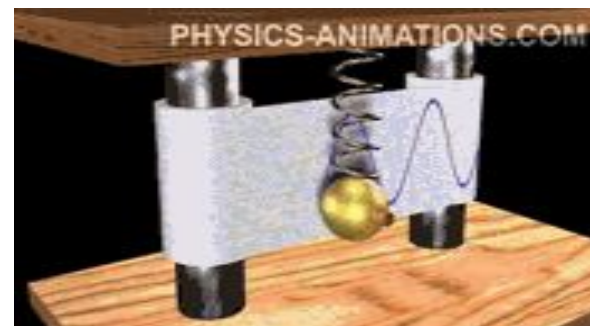
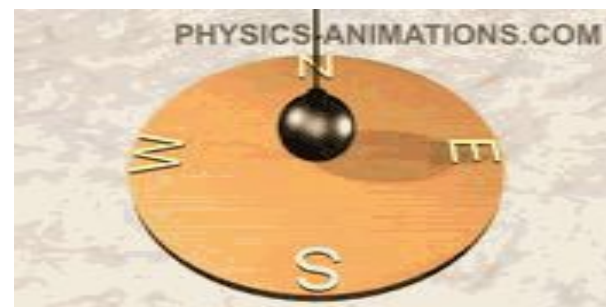
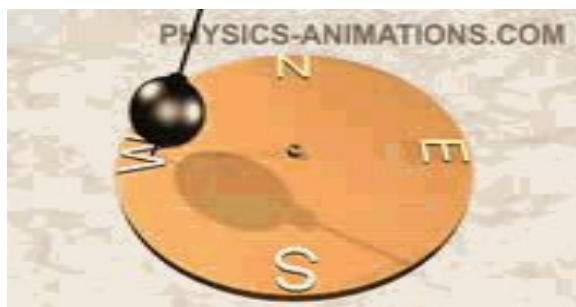

Основной общий признак колебания

- повторяемость

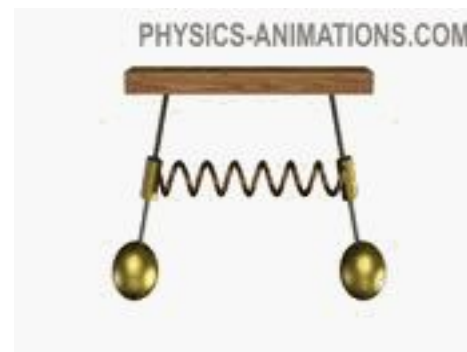
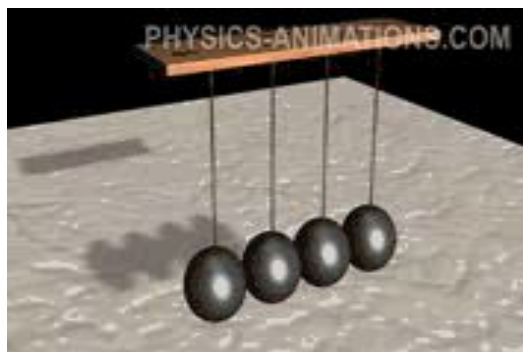

**Колебания –
процессы, обладающие
той или иной
повторяемостью во
времени.**

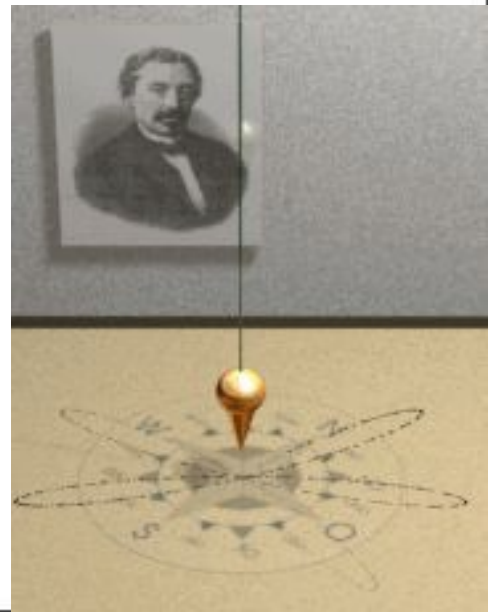



**Промежуток
времени,**

**через который
процесс повторяется,
называется *периодом*
колебания. [Т]с**

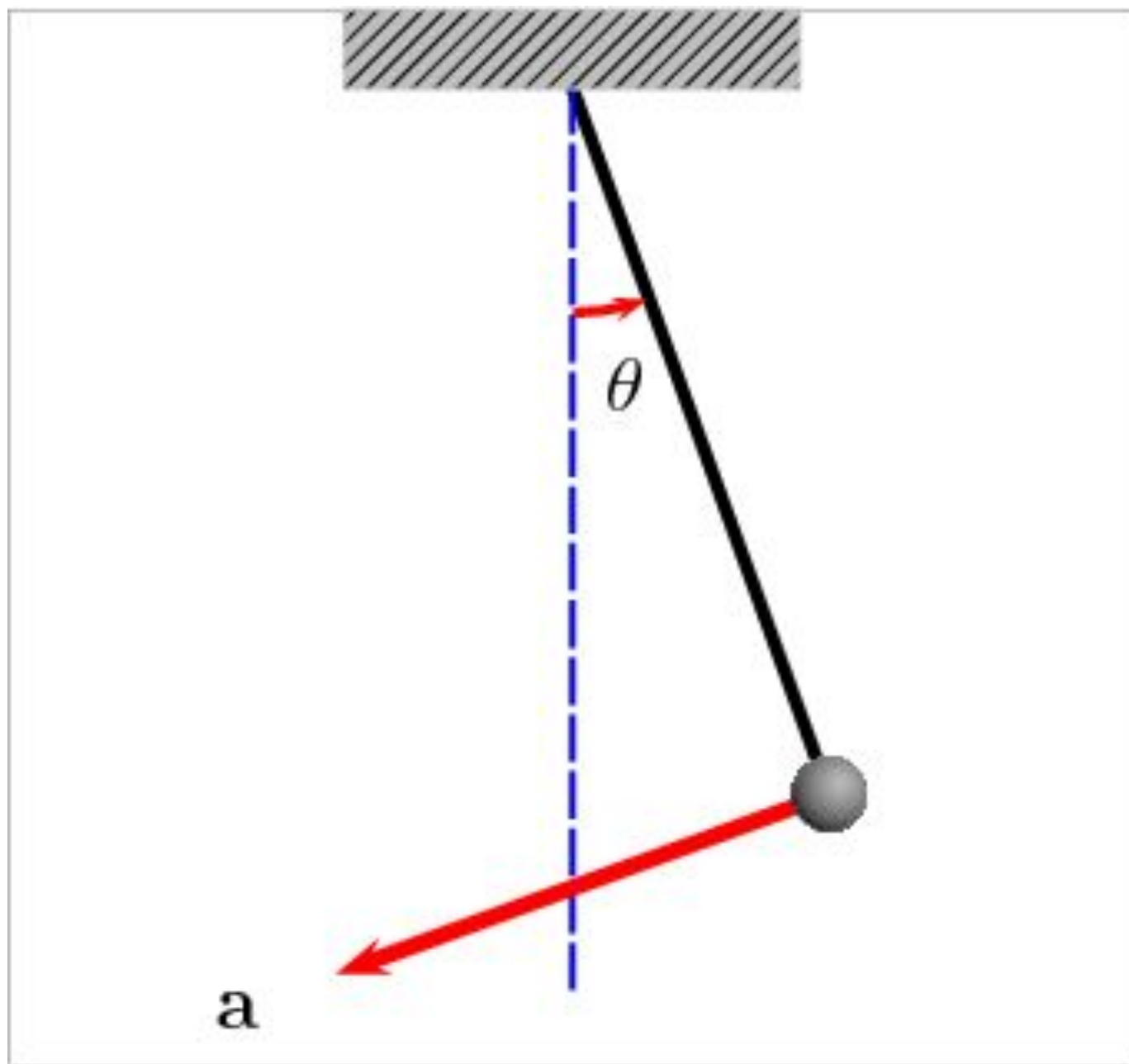



**Колебания,
повторяющиеся через
равные промежутки
времени называются**

периодическими.

Механические колебания
движения, которые
точно или
приблизительно
повторяются во
времени.





**Механические
колебания совершаются
не отдельным телом,
они происходят в
колебательных
системах.**

Примеры колебательных систем:

**1. Нить (стержень),
груз, Земля.**

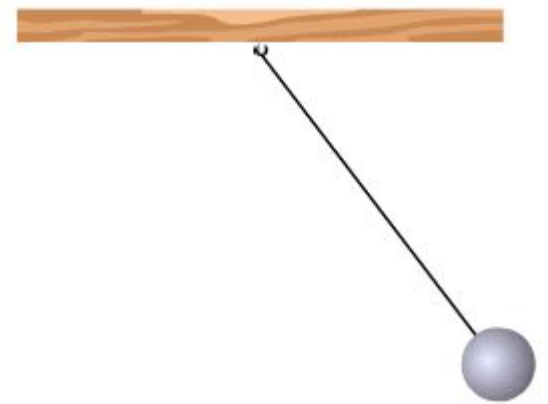

2. Пружина, груз.

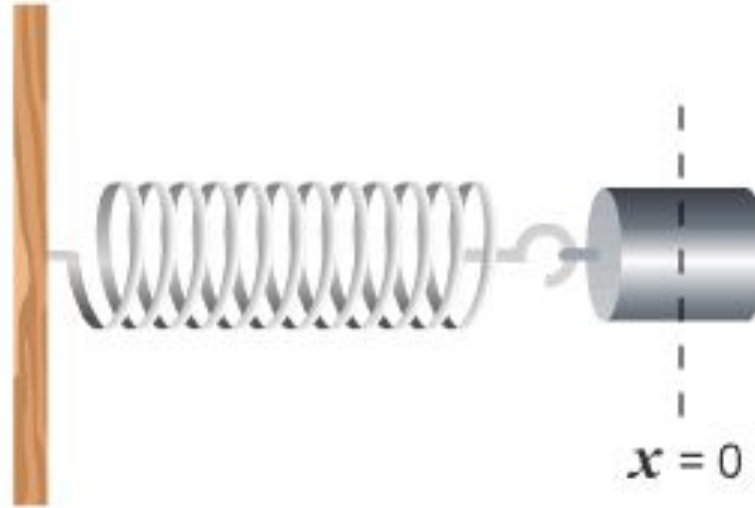

Примеры колебательных систем:

**Нить
(стержень), груз,
Земля.**

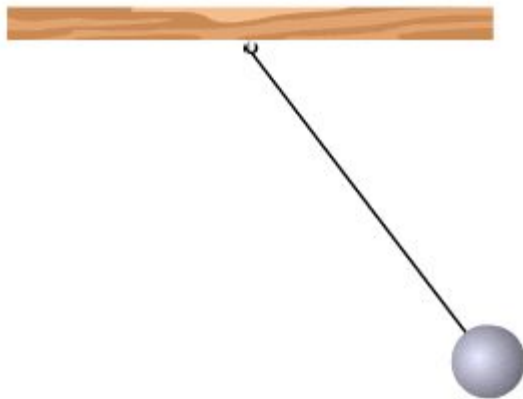

Пружина, груз

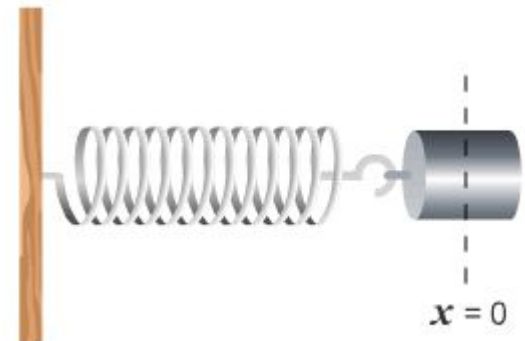

Колебательная система

**-система тел,
способная совершать
свободные колебания.**

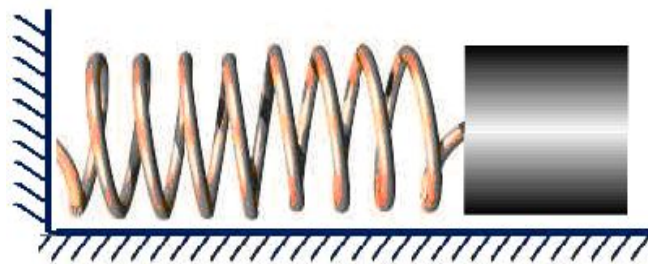

**Свободные колебания
происходят только
благодаря начальному
запасу энергии.**

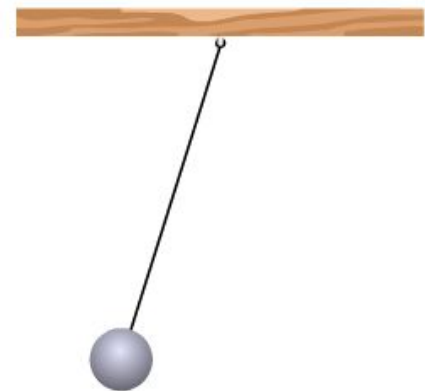
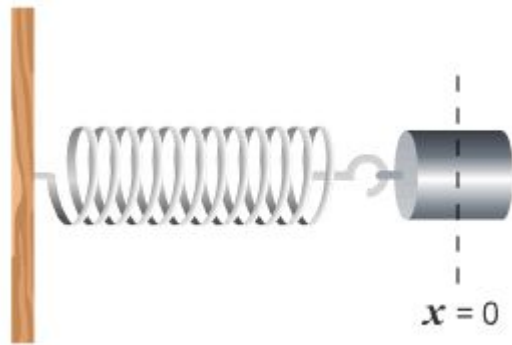

Поднятое тело над
Землёй обладает
энергией.

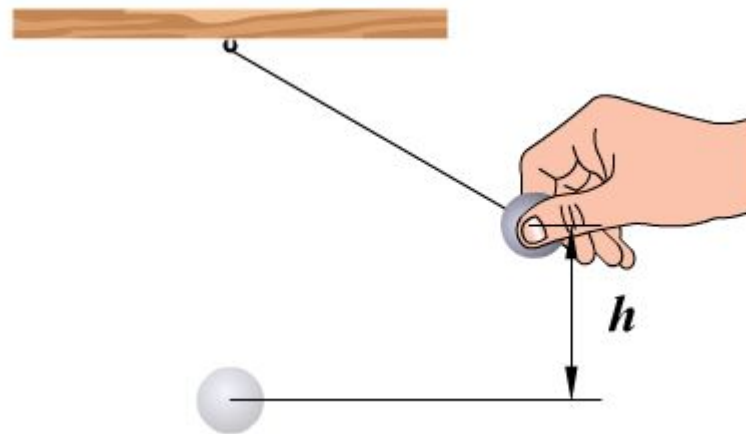

Упругодеформированное тело обладает энергией.

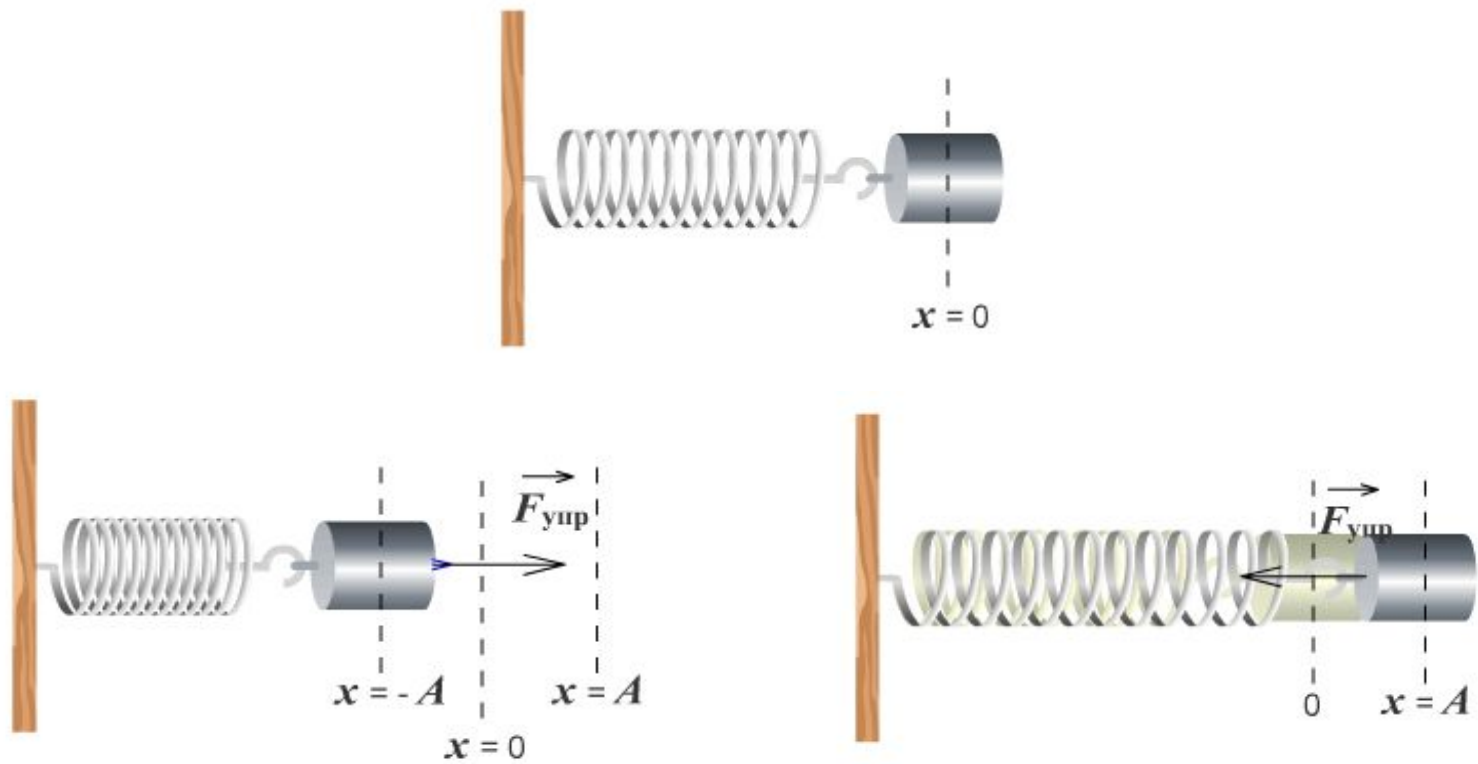

Движущееся тело
обладает энергией.



Признаки колебательных систем:

- **Наличие устойчивого положения равновесия.**
- **Малое трение.**

Равновесие

устойчивое

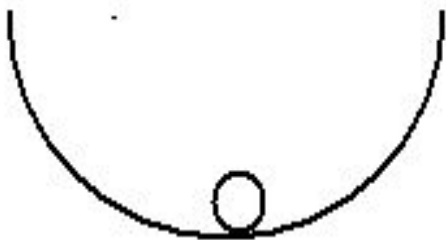

неустойчивое

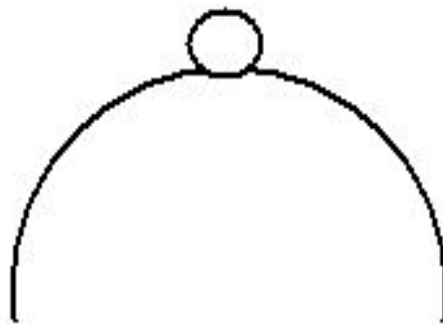

безразличное





Устойчивое равновесие-

**при малых отклонениях
тело возвращается в
положение равновесия.**

Если тело вывести из устойчивого равновесия

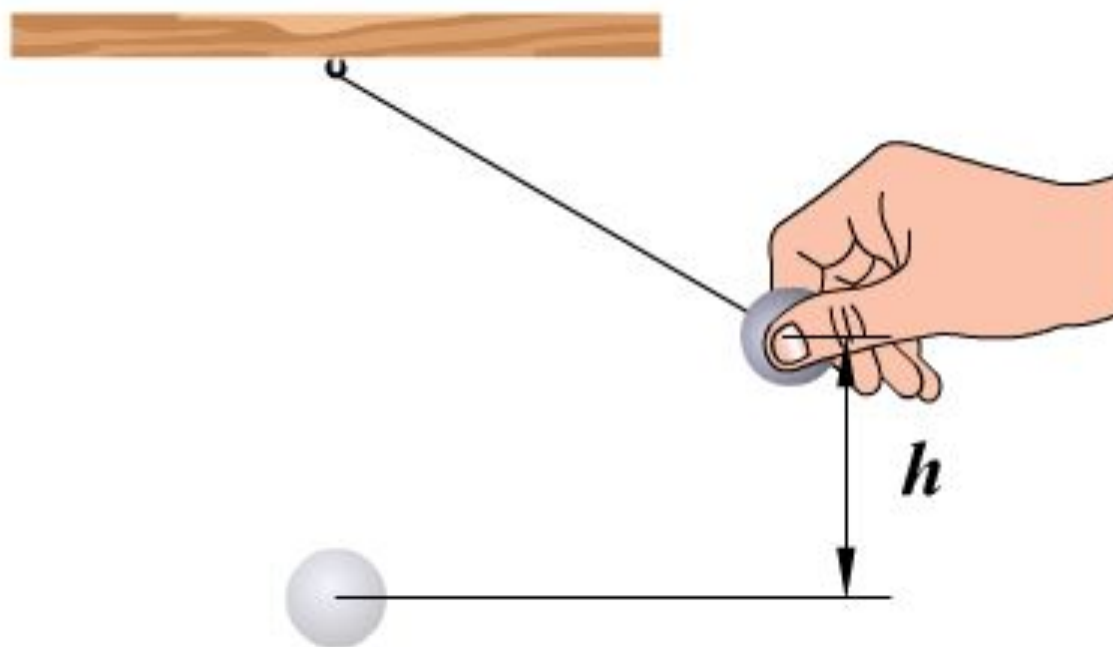
то:





**1. Тело получает
некоторый запас
энергии.**

2. Появляется сила

внутри системы,

возвращающая тело в

положение

равновесия

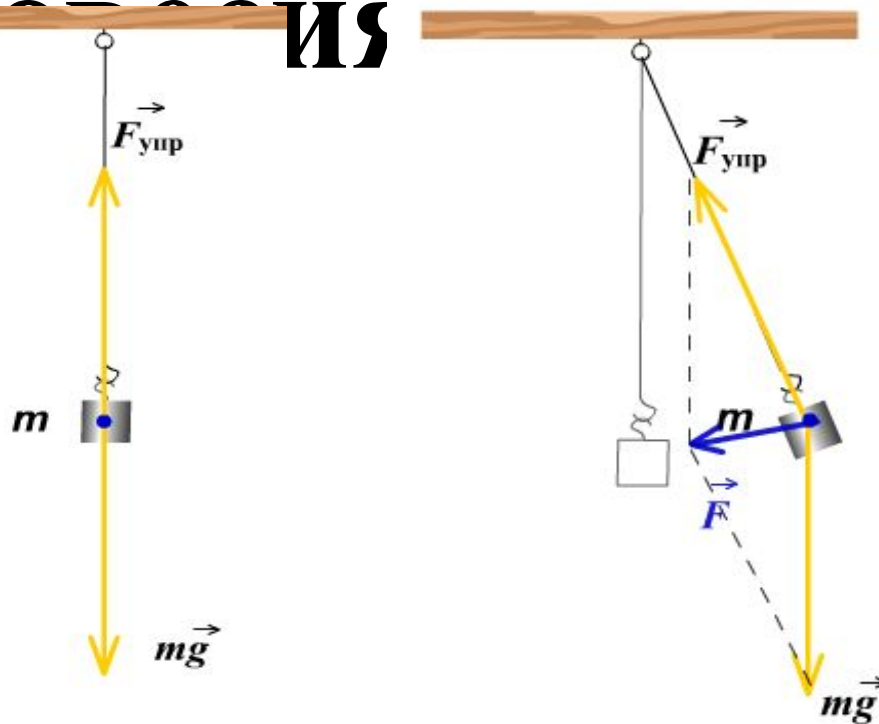

Маятники

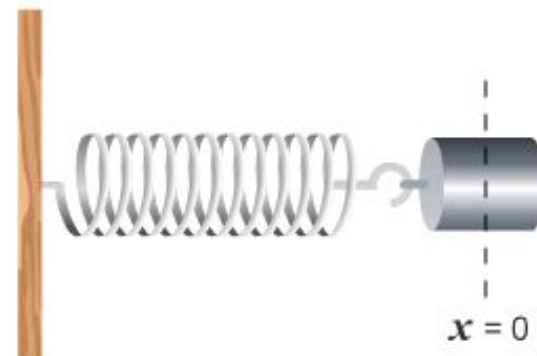
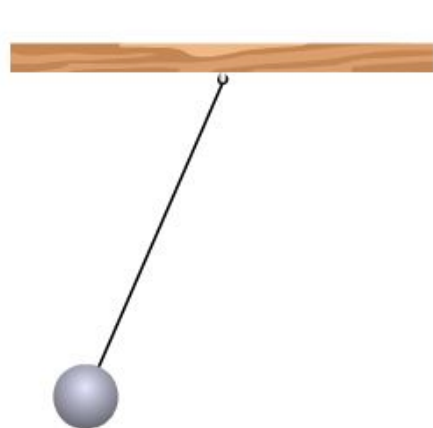

- *Маятником называется твёрдое тело (или система тел), способное совершать колебания около неподвижной точки или оси.*

Тест

I. В каком случае шарик будет совершать колебания?

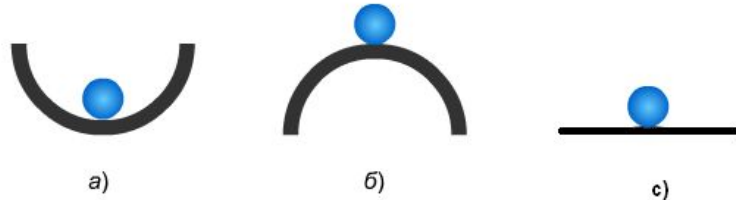

II. Почему маятник, дойдя до положения равновесия, продолжает движение?

- a. Из-за действия силы упругости
- b. Из-за действия силы тяжести
- c. Из-за явления инерции

III. Какие из перечисленных ниже движений являются колебаниями?

- a. Движение качелей
- b. Движение, падающего мяча
- c. Движение автомобиля

IV. Какие из перечисленных ниже движений являются свободными колебаниями?

- a. Колебание груза на нити после однократного отклонения его от положения равновесия
- b. Колебание машины движущейся по неровной дороге
- c. Колебание диффузора громкоговорителя во время работы приёмника

Интернет ресурсы:

- <http://www.physbook.ru>
- <http://prezentacii.com/po-fizike/3309-mehanicheskie-kolebaniya.html>
- http://elmehanika.elsu.ru/section/meenanical_oscillation.html
- <http://ru.wikipedia.org/wiki/%CA%EE%EB%E5%E1%E0%ED%E8%FF>
- <http://images.yandex.ru>
- <http://sgoodifink.at.ua/news/2012-09-06>
- <http://translate.google.ru/translate?hl=ru&langpair=en|ru&u=http://en.wikipedia.org/wiki/Pendulum>
- <http://translate.google.ru/translate?hl=ru&langpair=en|ru&u=http://physics-animations.com/Physics/English/mech.htm>