

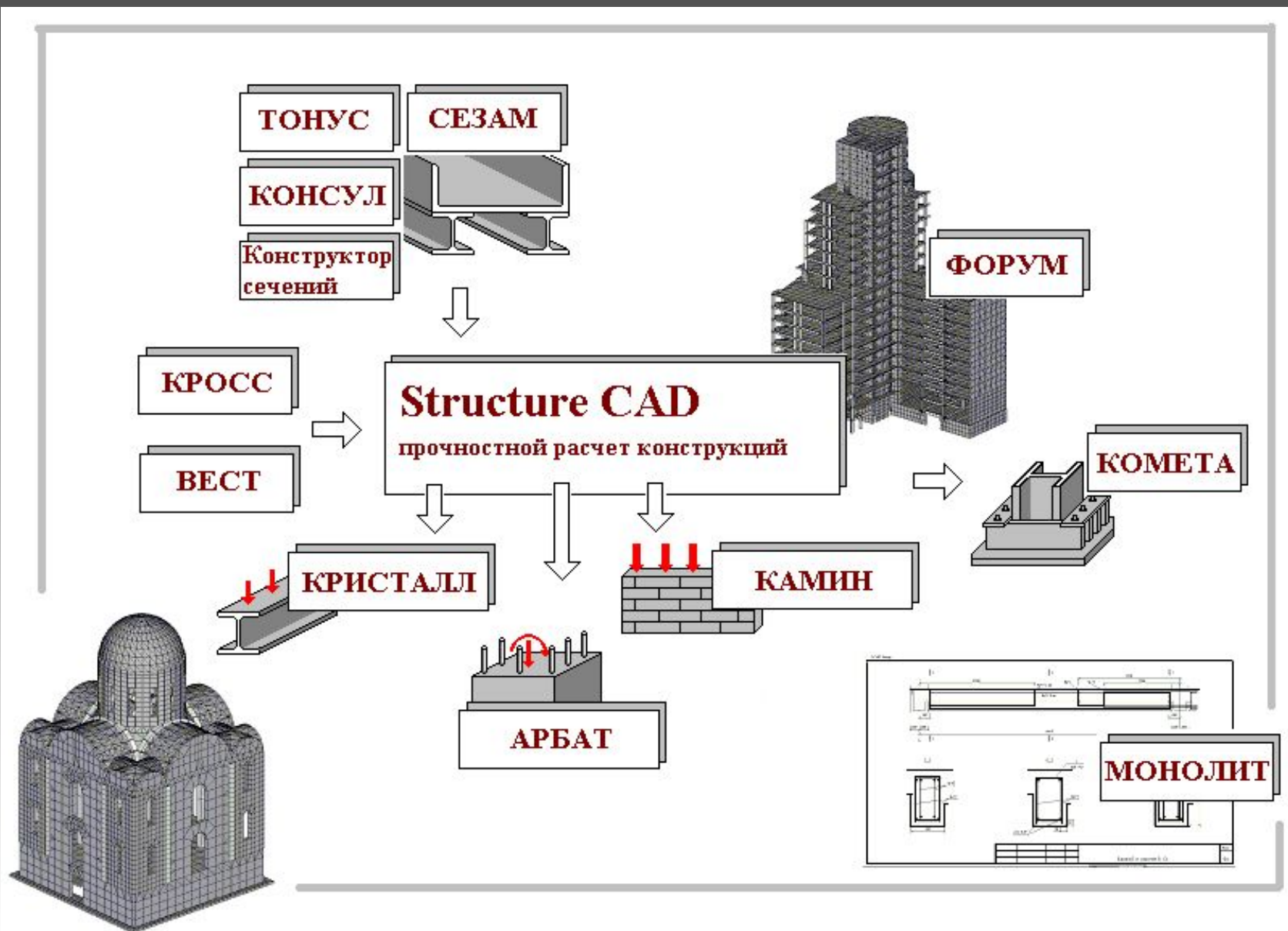

**Интегрированная система
SCAD Office —
инструментарий инженера проектировщика**

Структура SCAD Office



Компоненты SCAD Office

Проектно - аналитические программы, ориентированные на поддержку СНиП:

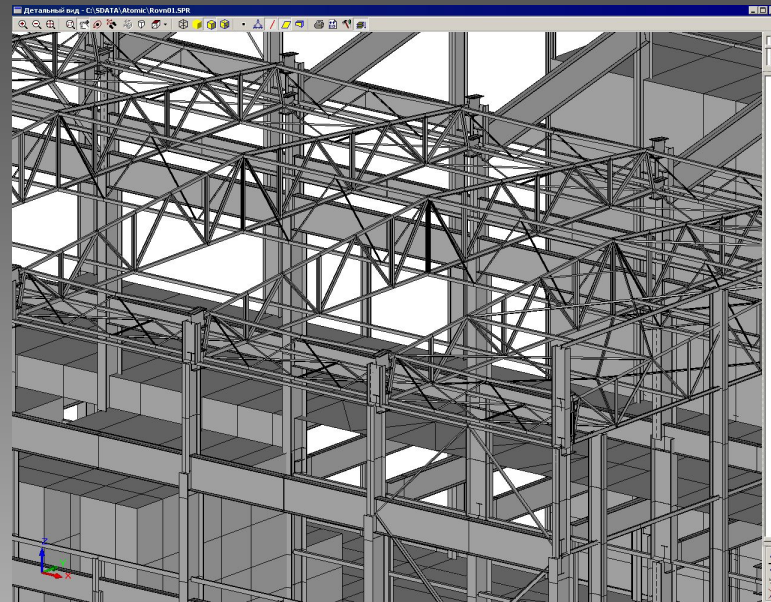

КРИСТАЛЛ – экспертиза и расчет элементов стальных конструкций

АРБАТ – экспертиза и расчет элементов железобетонных конструкций

КАМИН – экспертиза и расчет элементов каменных и армокаменных конструкций



Компоненты SCAD Office



Проектирующие программы:

КОМЕТА – расчет и проектирование узлов
стальных конструкций

МОНОЛИТ – проектирование монолитных
ребристых перекрытий

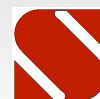

Компоненты SCAD Office

Вспомогательные программы:

КРОСС – определения коэффициентов постели
для расчета фундаментных конструкций

ВЕСТ – вычисление нагрузок и воздействий на
конструкции в соответствии с указаниями СНиП



Компоненты SCAD Office

Программы для формирования сечений и расчета их геометрических характеристик:

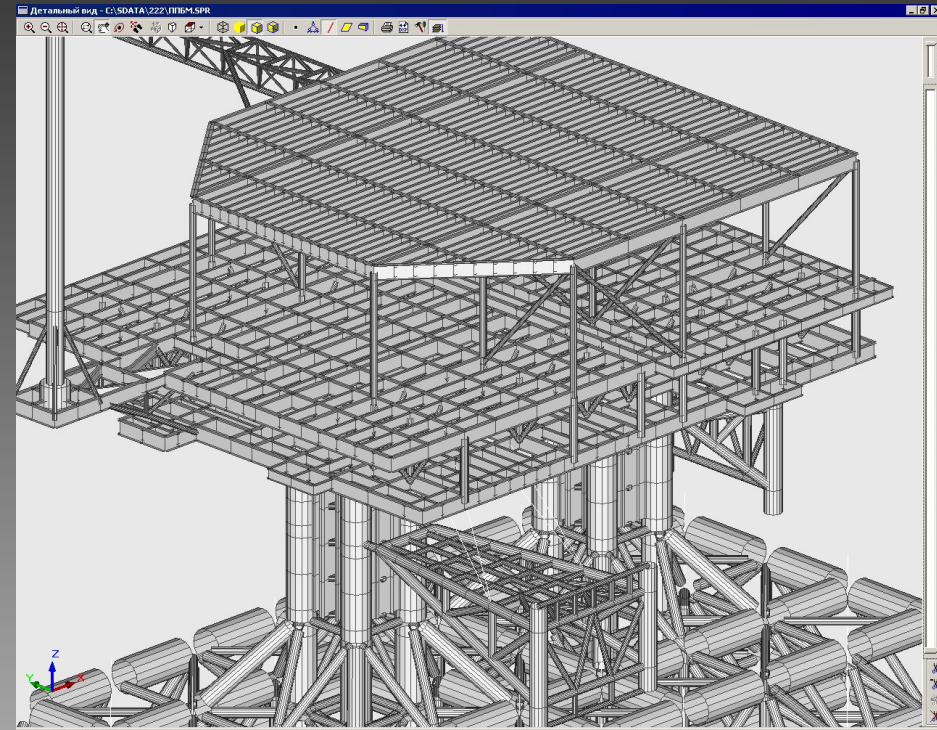

Конструктор сечений – формирование сечений из прокатных профилей и листов

КОНСУЛ – формирование сечений и их расчет по теории сплошных стержней

ТОНУС – формирование сечений и их расчет по теории тонкостенных стержней

СЕЗАМ – поиск сечений, эквивалентных заданным



Вычислительный комплекс SCAD

Вычислительный комплекс **SCAD** – универсальная вычислительная система предназначенная для прочностного анализа конструкций различного назначения.

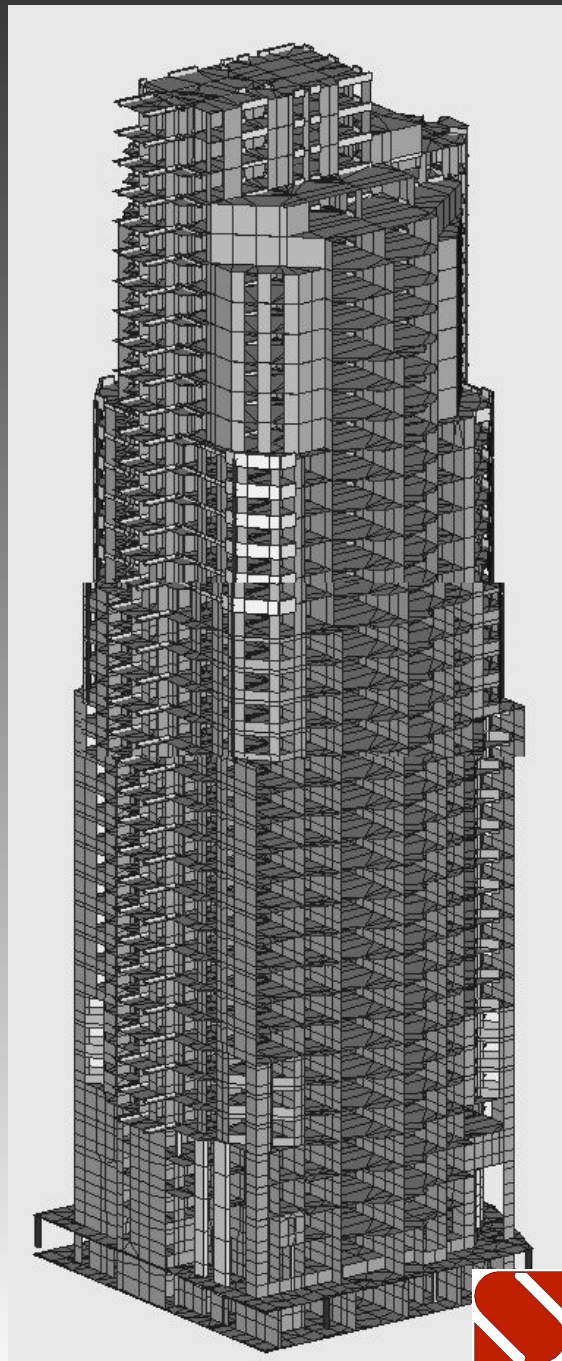

Вычислительный комплекс SCAD

Это более **500** функций для:

- создания и тестирования расчетных схем
- анализа результатов и проектирования элементов конструкций
- документирования ...

Комплекс **SCAD** имеет блочную структуру. Все компоненты комплекса независимы, что позволяет получать конфигурации, максимально приближенные к потребностям пользователей.

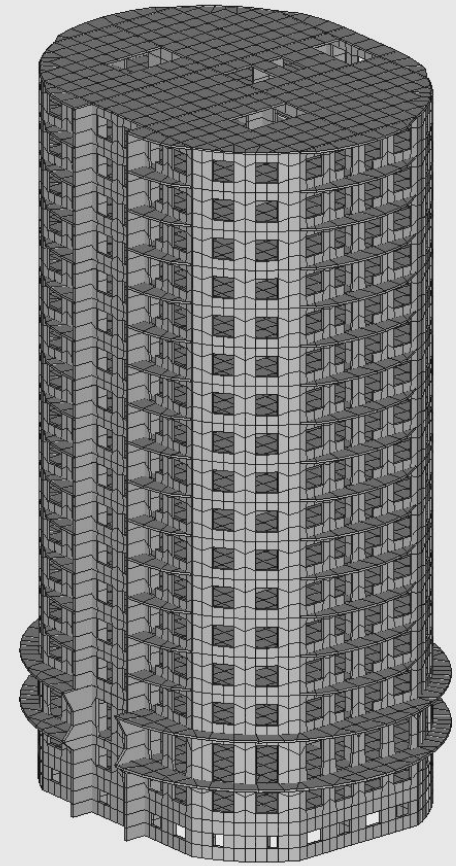

Вычислительный комплекс SCAD

В зависимости от размера решаемых задач пользователям предлагаются различные варианты комплекса SCAD:

S16 (SCAD Light) – в этой конфигурации максимальный размер задач 16000 степеней свободы. Этого чаще всего достаточно для расчета несущих конструкций автозаправочных станций, опор линий электропередачи, осветительных опор, мачт, одноэтажных промзданий и т.п.



Вычислительный комплекс SCAD

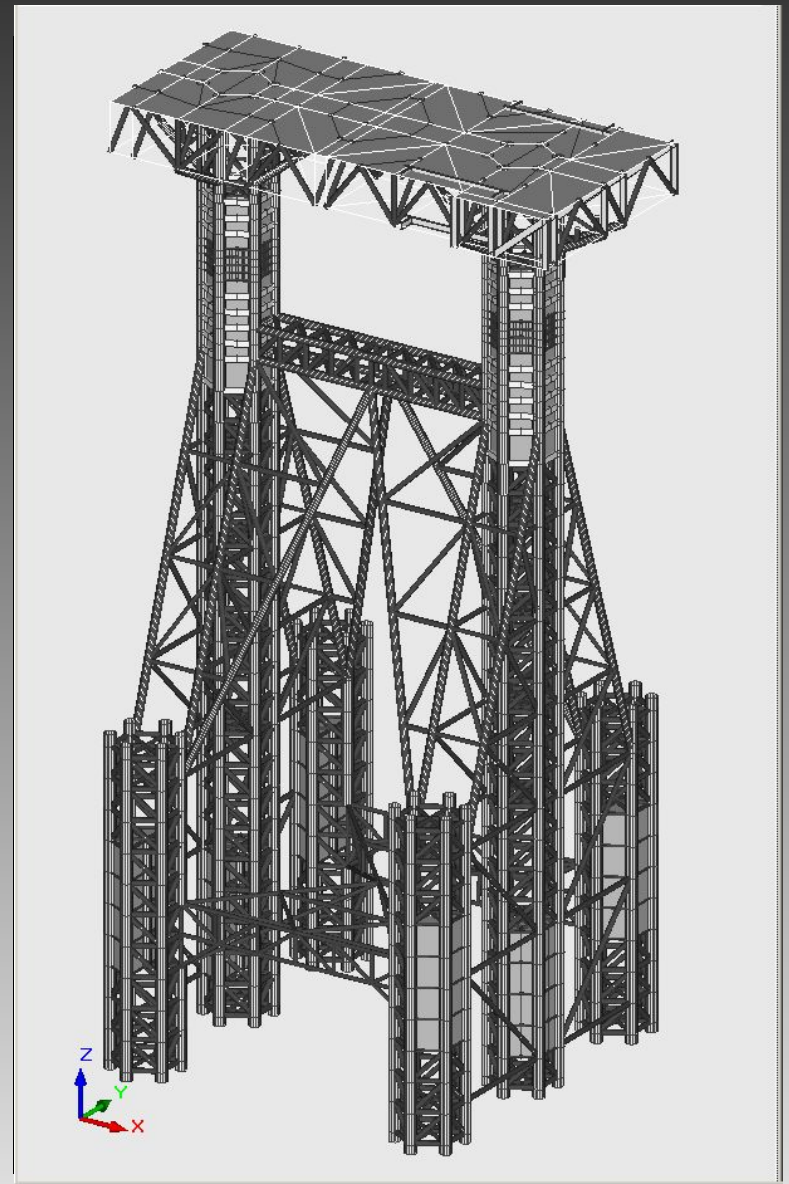
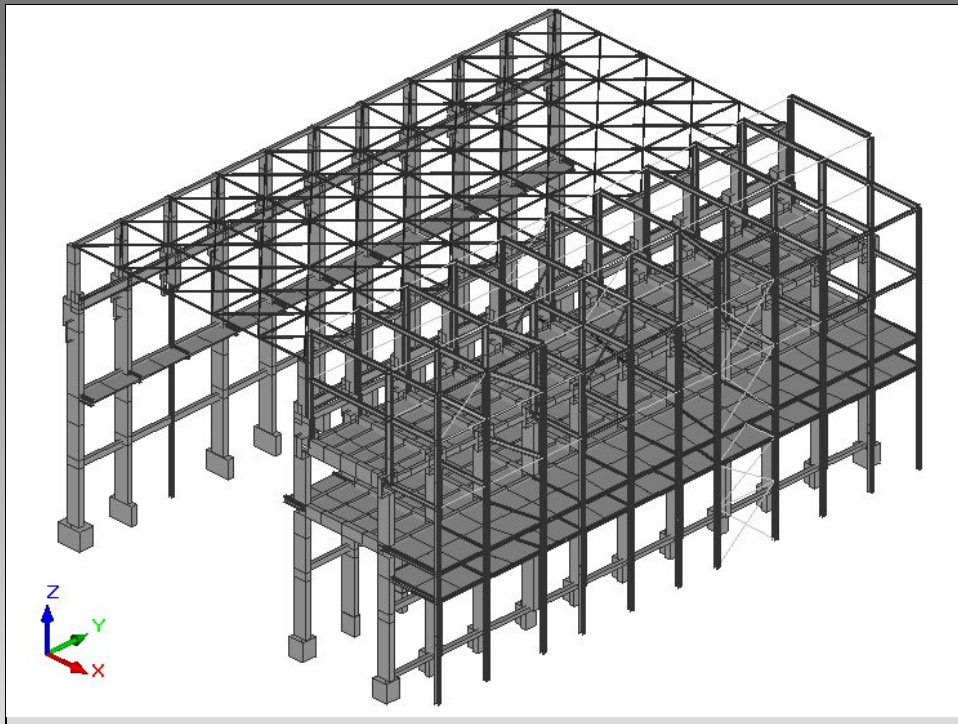

Схемы типичных конструкций, расчет которых
МОЖНО ВЫПОЛНИТЬ С ПОМОЩЬЮ **SCAD Light**



Вычислительный комплекс SCAD

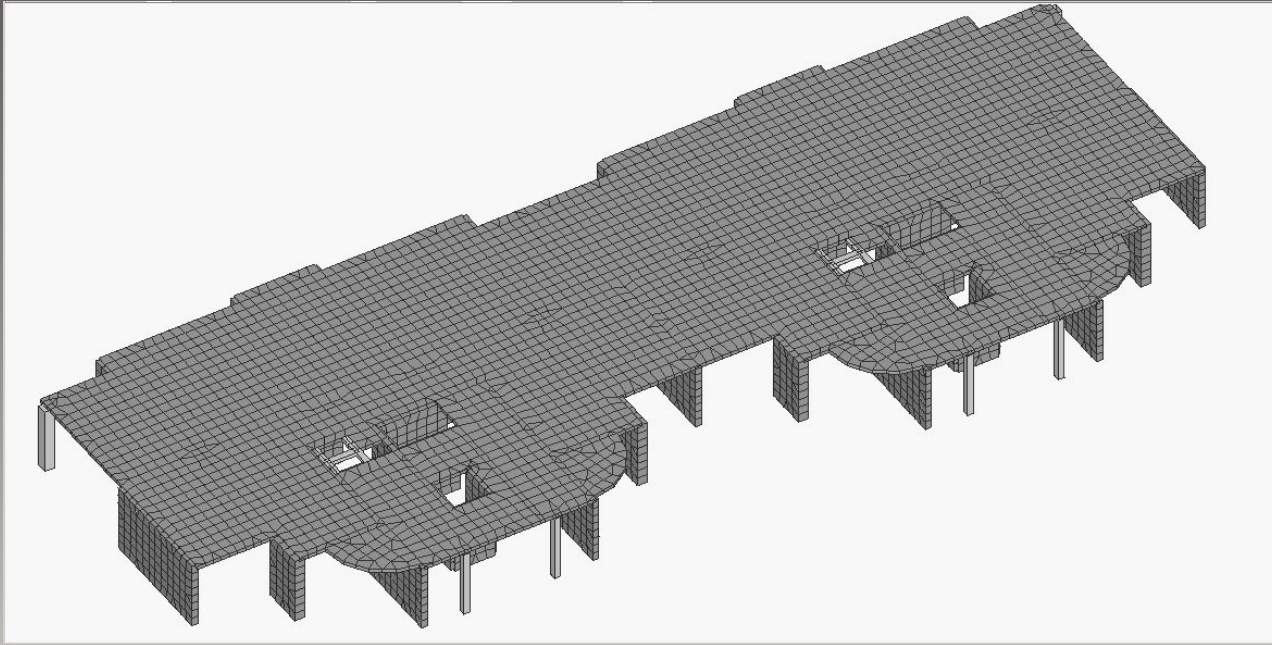

S64 (SCAD Middle) – в этой конфигурации не ограничивается количество узлов и элементов, а максимальный размер задач определяется числом степеней свободы (64 000).



Вычислительный комплекс SCAD

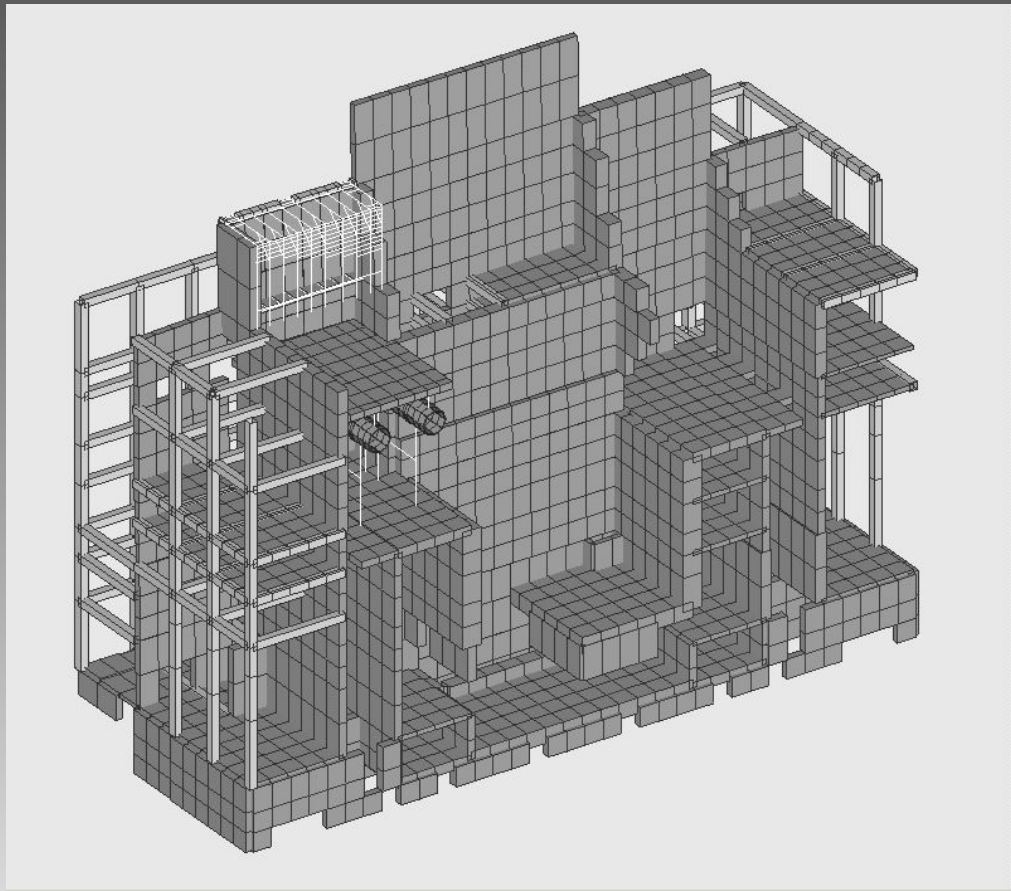

Схемы сооружений, расчет которых можно выполнить с помощью **SCAD Middle**



Вычислительный комплекс SCAD

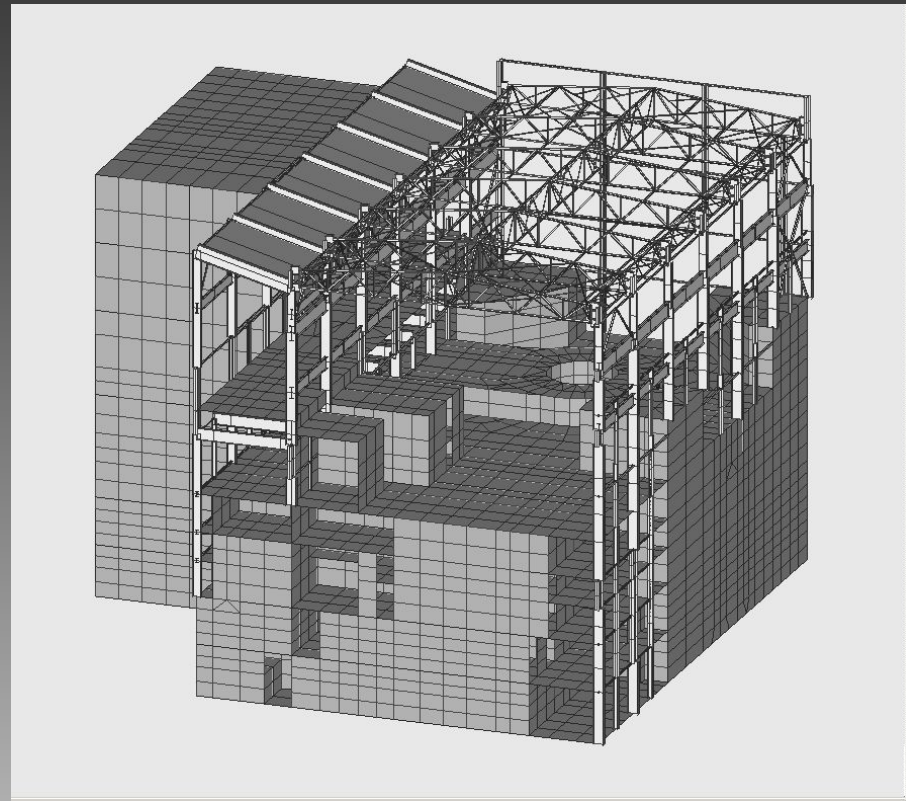
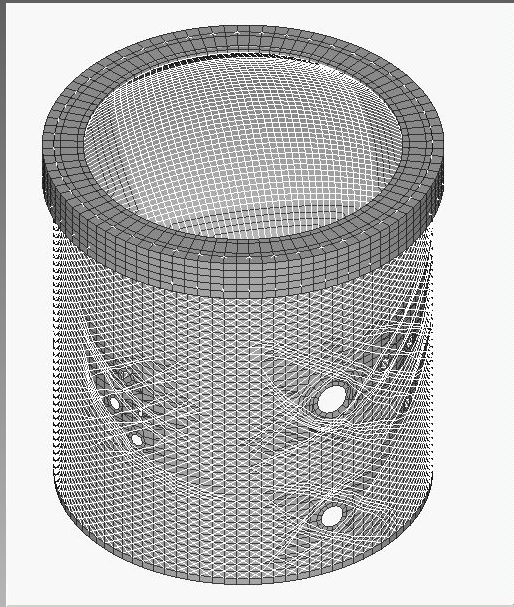

S392 (SCAD Professional) – в этой конфигурации максимальный размер задач ограничен количеством узлов и элементов по 65 536 (393 216 степеней свободы). Этого практически достаточно для расчета любой реальной конструкции



Вычислительный комплекс SCAD

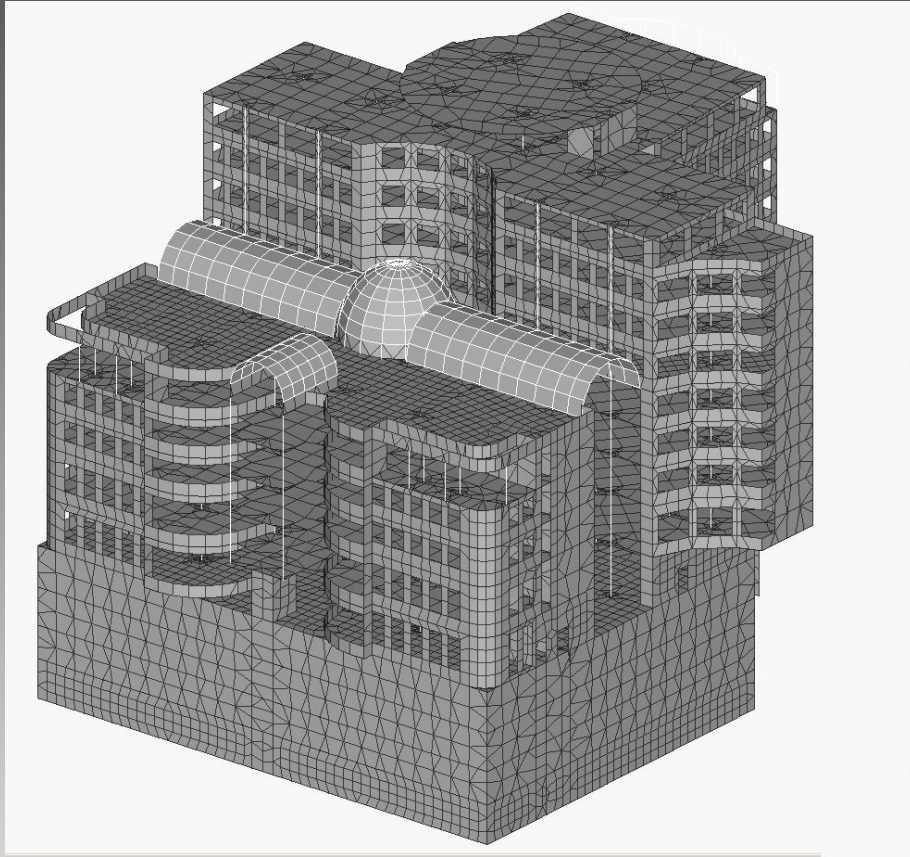

Схемы зданий, расчет которых можно
выполнить с помощью **S392 (SCAD Professional)**



Вычислительный комплекс SCAD

Статика

Динамика

Устойчивость

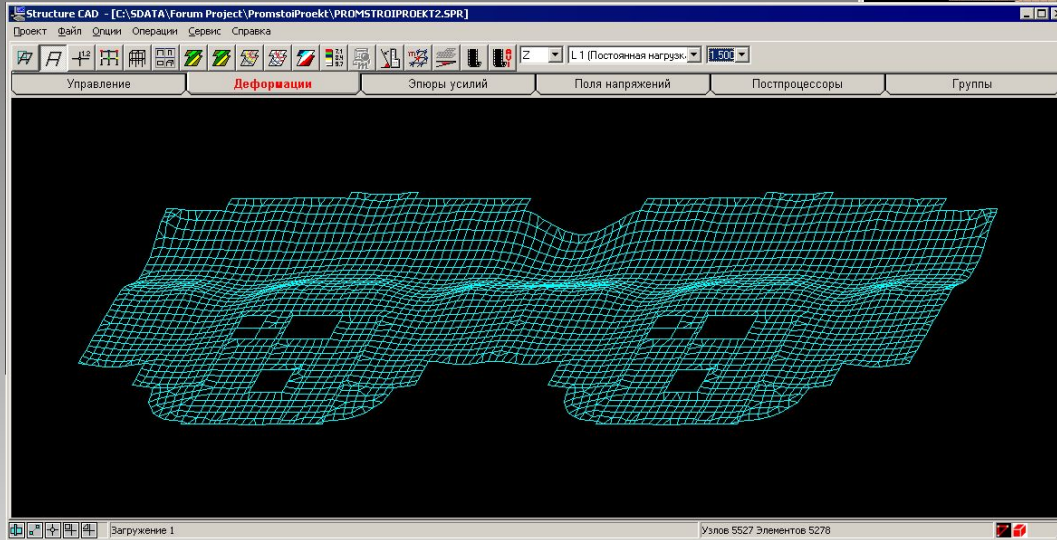
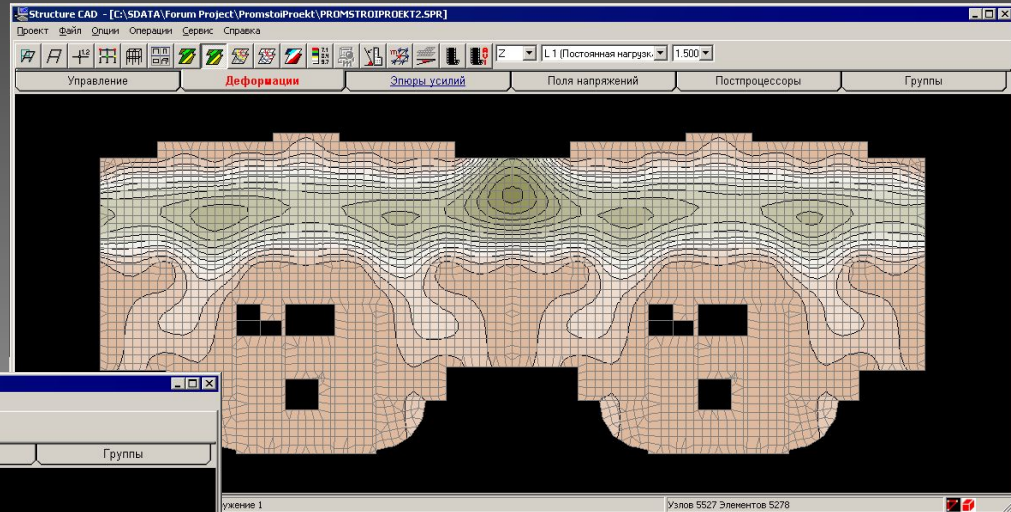

Нелинейный анализ
Вариации моделей
Энергетический анализ
Сейсмика
Пульсации ветра

Опасные сочетания нагрузок

Армирование

Подбор сечений из металлопроката



Импорт – экспорт данных

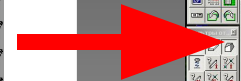
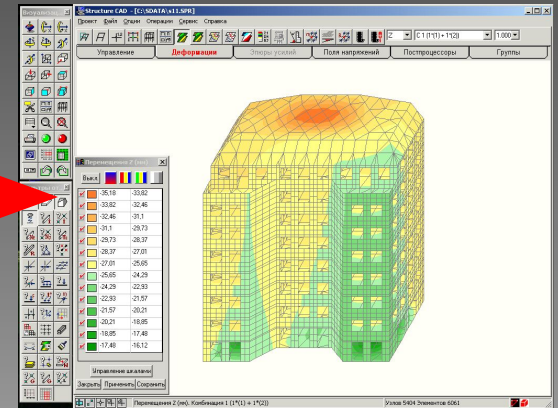
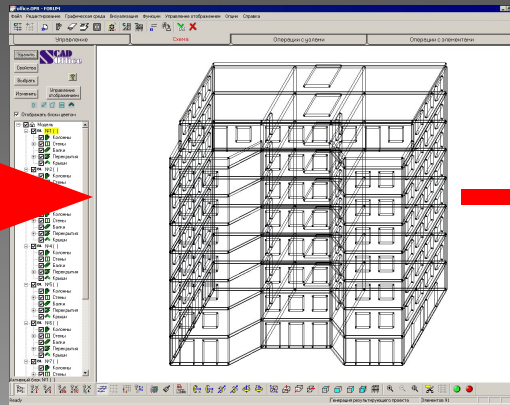
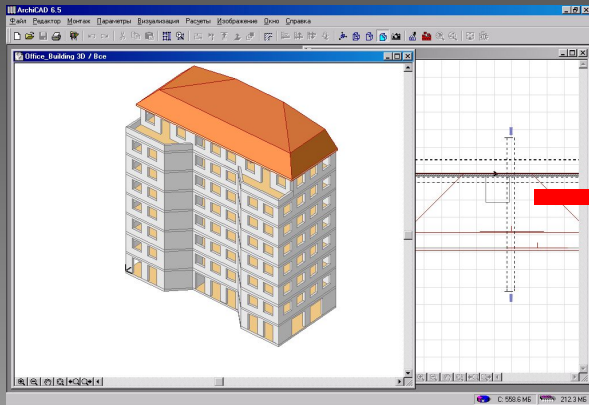

В комплексе SCAD реализован импорт геометрии из программ:

- AutoCAD (DXF, DWG)
- 3D Studio (3DS)
- StruCAD
- Hyper Steel
- МАЭСТРО
- ArchiCAD
- Architectural Desktop
- Allplan, Allplot

и др.

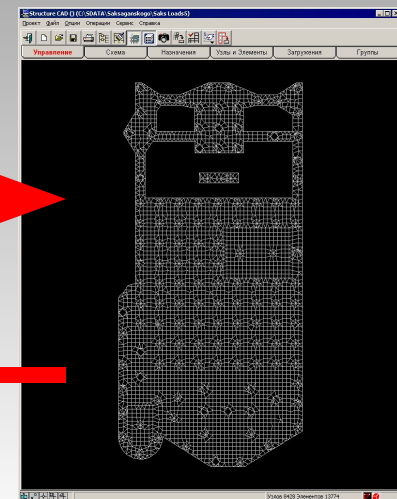
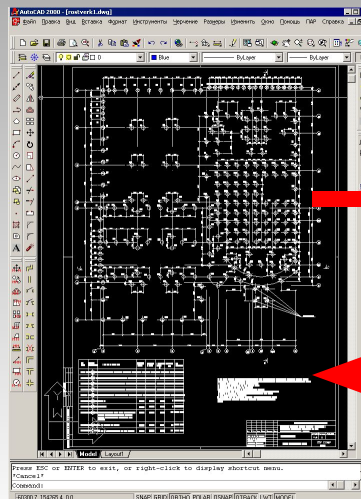

АРБАТ – экспертиза и расчет элементов железобетонных конструкций

Рабочий инструмент инженера конструктора, эксперт-нормоконтролер, электронный справочник



СНиП

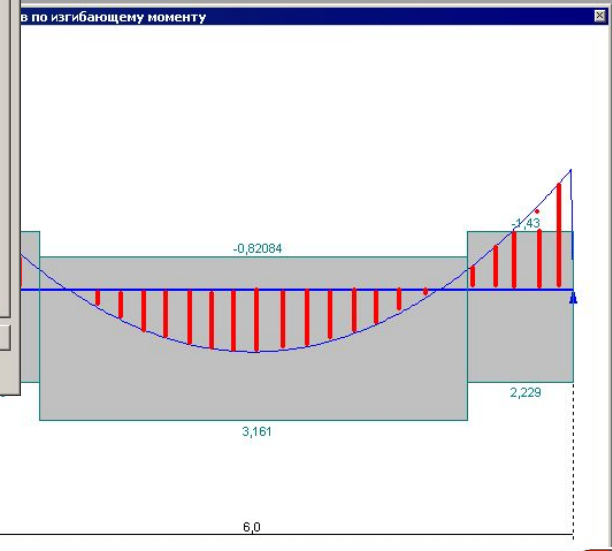
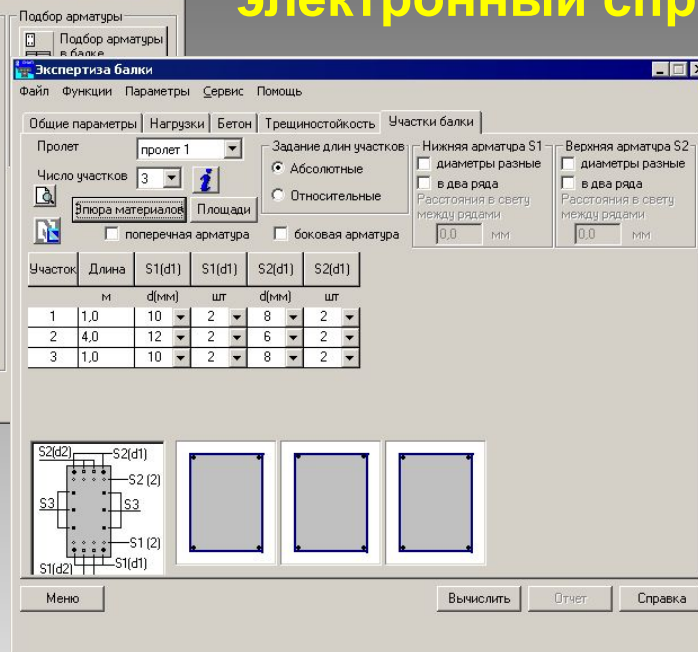

Оперативная оценка принимаемых конструктивных решений



КРИСТАЛЛ – экспертиза и расчет элементов стальных конструкций

Рабочий инструмент инженера конструктора, эксперт-нормоконтролер, электронный справочник



СНиП, Eurocode

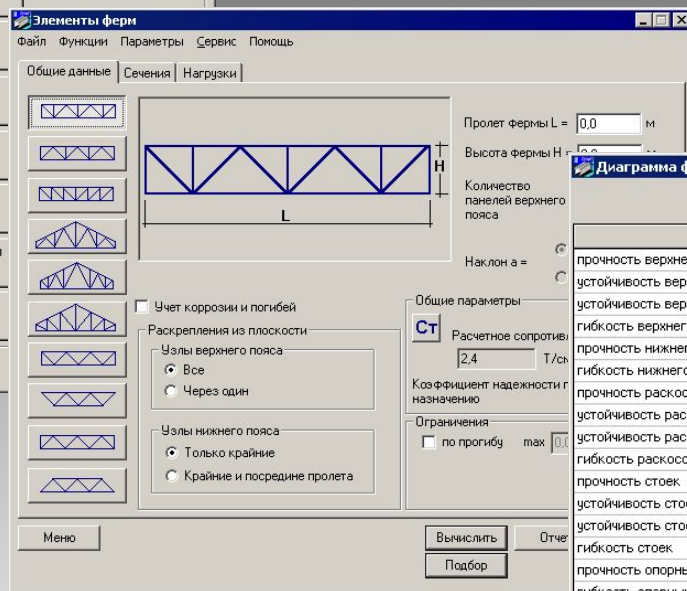

Проверка	Коэффициент	График
прочность верхнего пояса	0,351599	Green bar
устойчивость верхнего пояса в плоскости фермы	0,866322	Green bar
устойчивость верхнего пояса из плоскости фермы	0,519744	Green bar
гибкость верхнего пояса	0,964398	Green bar
прочность нижнего пояса	0,815592	Green bar
гибкость нижнего пояса	0,916847	Green bar
прочность раскосов	0,255599	Green bar
устойчивость раскосов в плоскости фермы	0,887337	Green bar
устойчивость раскосов из плоскости фермы	0,660421	Green bar
гибкость раскосов	0,775034	Green bar
прочность стоек	0,634005	Green bar
устойчивость стоек в плоскости фермы	0,953777	Green bar
устойчивость стоек из плоскости фермы	0,750111	Green bar
гибкость стоек	0,680102	Green bar
прочность опорных раскосов	1,757	Red bar
гибкость опорных раскосов	0,522201	Green bar

Оперативная оценка принимаемых конструктивных решений



КАМИН – экспертиза и расчет элементов каменных и армокаменных конструкций

Рабочий инструмент инженера конструктора, эксперт-нормоконтролер, электронный справочник

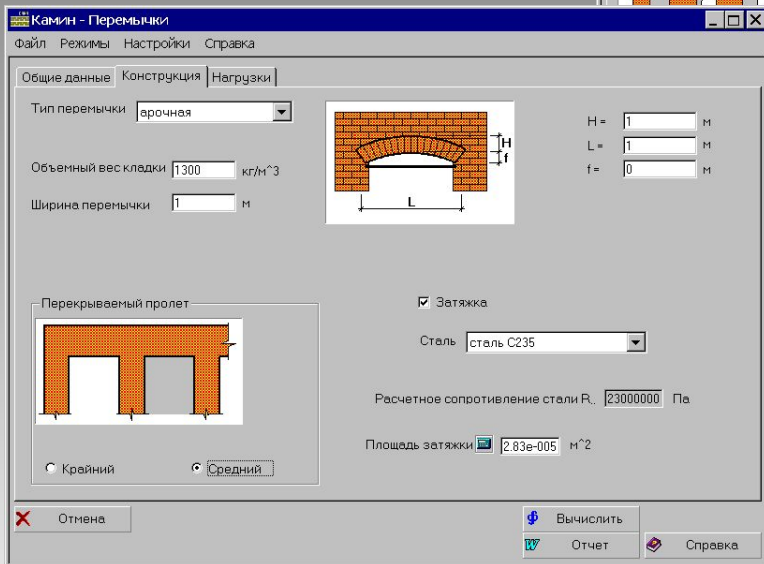
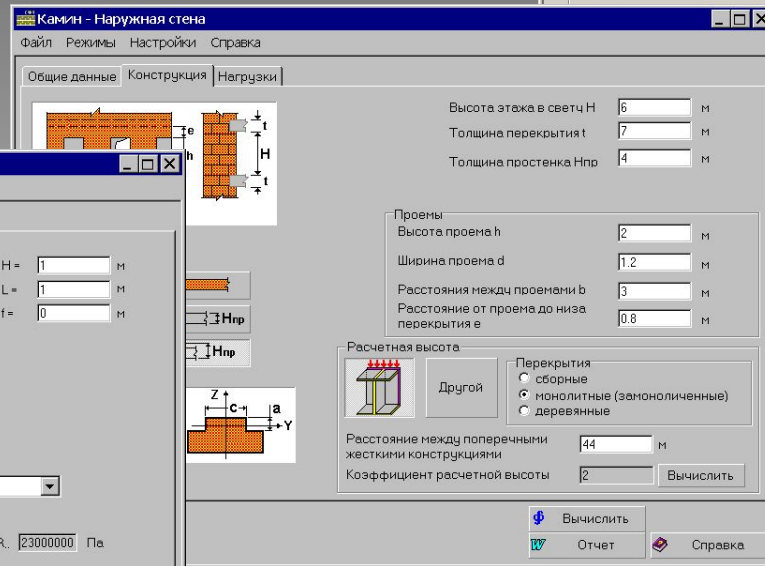
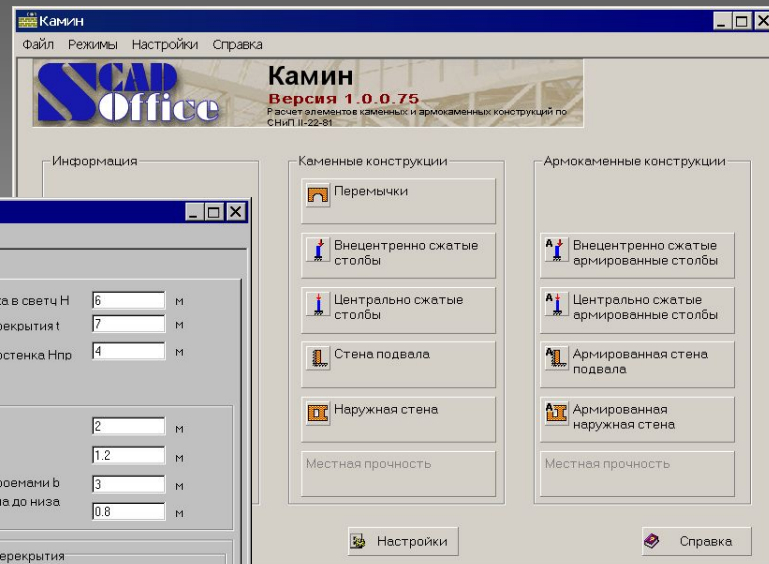

СНиП

Оперативная оценка принимаемых конструктивных решений

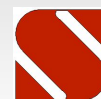

КОМЕТА – расчет и проектирование узлов стальных конструкций

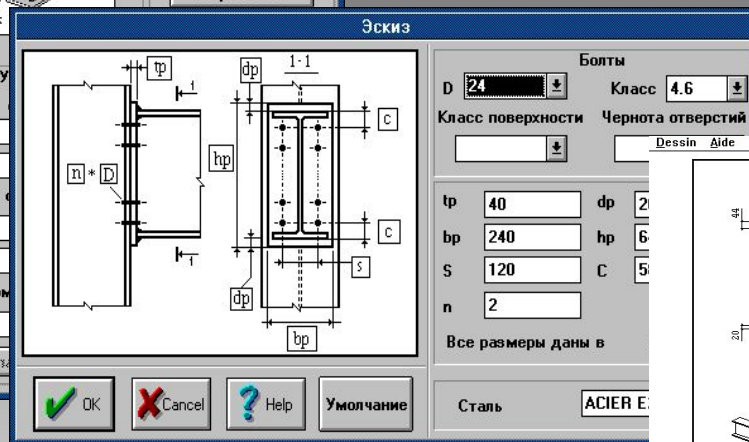
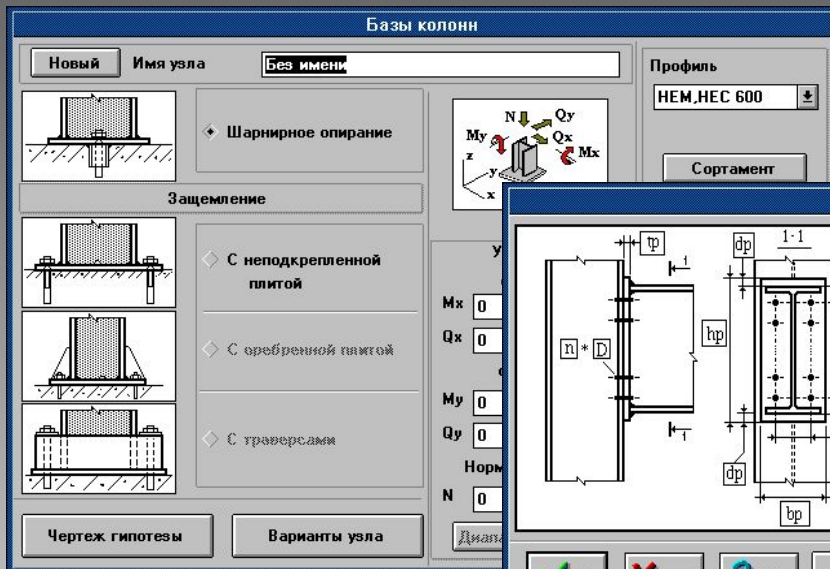

СНиП, Eurocode

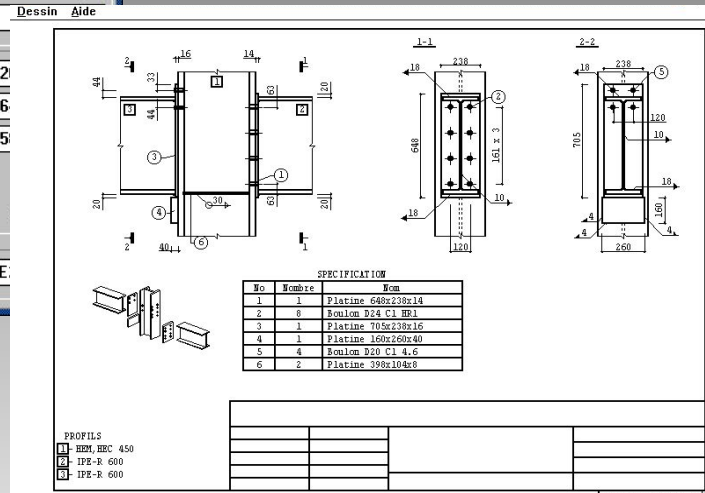

Более 50 прототипов узлов примыкания балок к колонне, стыков балок и баз колонн

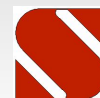

МОНОЛИТ – проектирование ребристых перекрытий

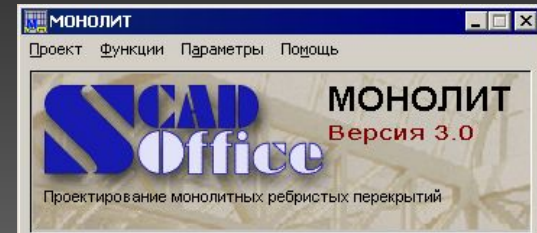

Характеристики бетона
 Характеристики арматуры
 Чертежи КЖ
 Формат листа A3

Координационные оси
 Ввод исходных данных
 Чертежи КЖИ
 Формат листа A4

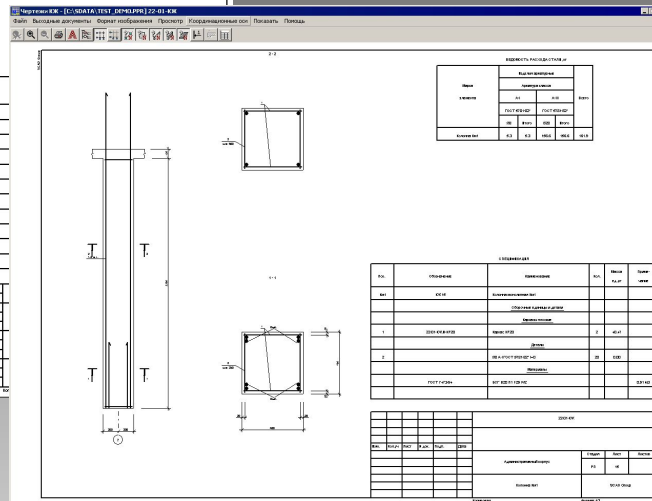
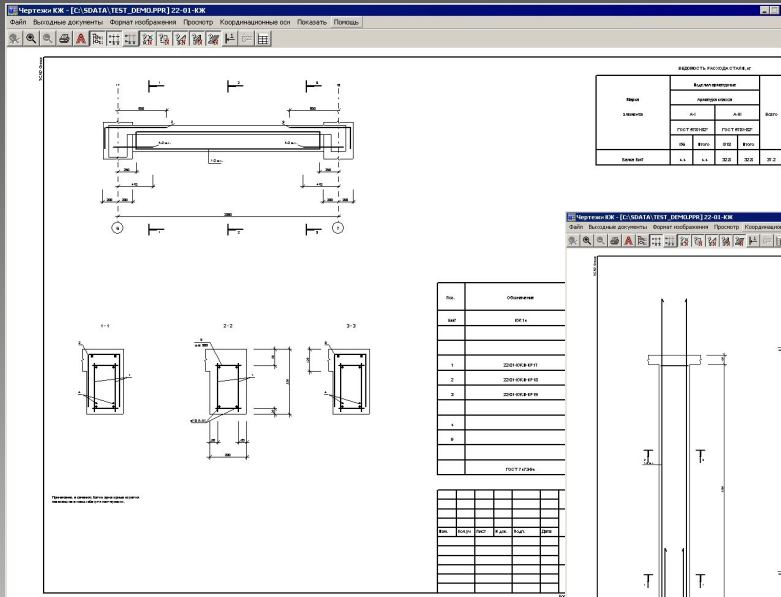

Спецификация

Обозначение	Наименование	Пол.	Масштаб	Примечание
КЖ-5-8	Балка монолитная Бж1	2		
КЖ-9-10	Балка монолитная Бж2	2		
КЖ-11-12	Балка монолитная Бж3	1		
КЖ-14-16	Балка монолитная Бж4	2		
КЖ-17-18	Балка монолитная Бж4	1		
КЖ-19-20	Балка монолитная Бж5	1		
КЖ-21-22	Балка монолитная Бж6	1		
КЖ-23-24	Балка монолитная Бж7	1		
КЖ-25-26	Полоса монолитная Пж1	2		

КЖ	Пол.	Уч.Пол.	Н.д.ж.	План	Дата
КР1	22-01-КЖ.КР1	Каркас КР1	4	7.21	
КР2	22-01-КЖ.КР2	Каркас КР2	4	29.29	
КР3	22-01-КЖ.КР3	Каркас КР3	4	6.73	
КР4	22-01-КЖ.КР4	Каркас КР4	4	9.20	
КР5	22-01-КЖ.КР5	Каркас КР5	4	11.04	
КР6	22-01-КЖ.КР6	Каркас КР6	4	40.61	
КР7	22-01-КЖ.КР7	Каркас КР7	4	17.79	
КР8	22-01-КЖ.КР8	Каркас КР8	2	22.65	
КР9	22-01-КЖ.КР9	Каркас КР9	8	8.42	
КР10	22-01-КЖ.КР10	Каркас КР10	3	8.16	
КР11	22-01-КЖ.КР11	Каркас КР11	2	12.85	

Примечание: Пол - отменные уровни; 1. см. "Видовые детали" на листе 21

Кл.	Пол.	Уч.Пол.	Н.д.ж.	План	Дата	
22-01-КЖ						
Административный корпус					Страна	Лист
Спецификация от заказа					РФ	37
Коллектив					SCAD Group	Листов
					Формат А4	

СНиП, ГОСТ, СПДС

Результатом работы являются рабочие чертежи и спецификации.



КРОСС — определение коэффициентов постели для расчета фундаментных плит на упругом основании

Двухсторонняя связь с комплексом SCAD

Геологическая структура грунтового массива восстанавливается по данным изысканий

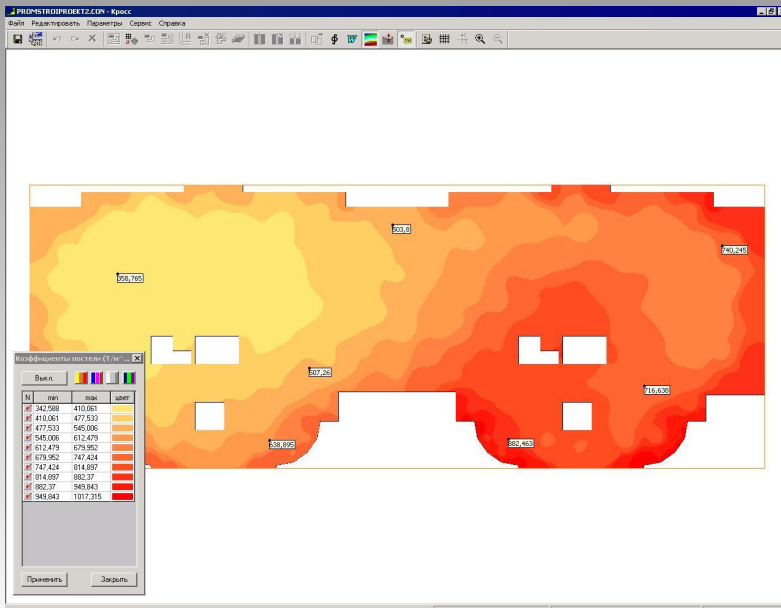
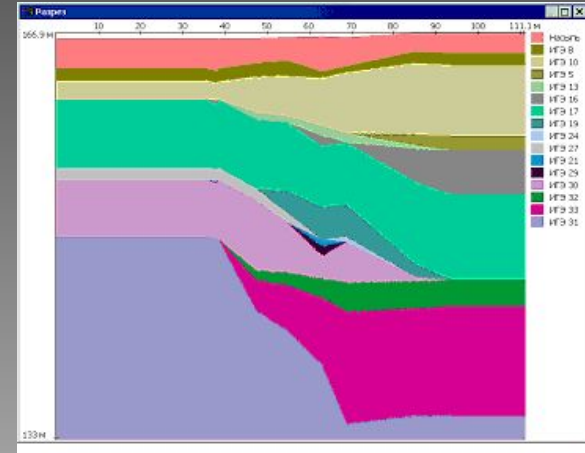

Коэффициенты постели определяются на основе моделирования работы многослойного грунтового массива.



BeCT – определение нагрузок и воздействия на конструкции

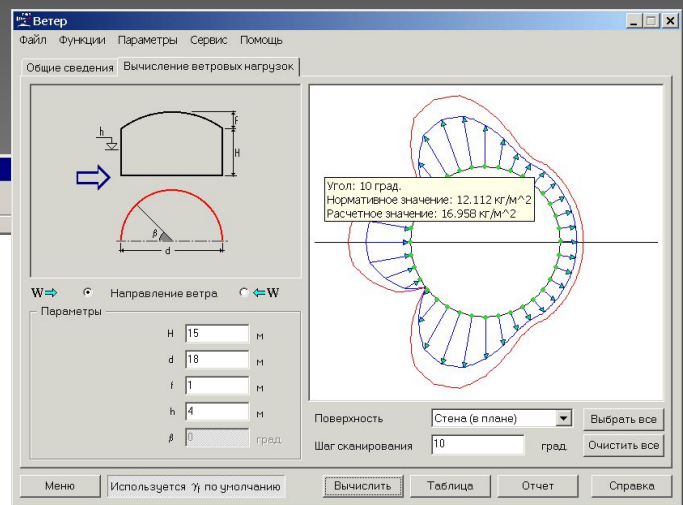
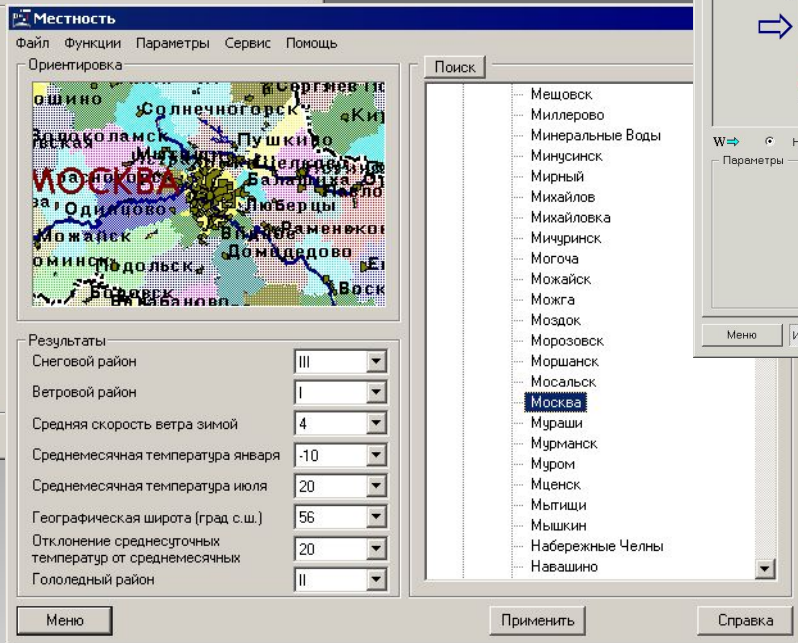

СНиП 2.01.07-85*
«Нагрузки и воздействия».

Электронный карты ветрового, снегового и температурного районирования
База данных весовых характеристик материалов



ФОРУМ – формирование расчетных моделей на основе конструктивных элементов

Автоматическое построение сетки конечных элементов

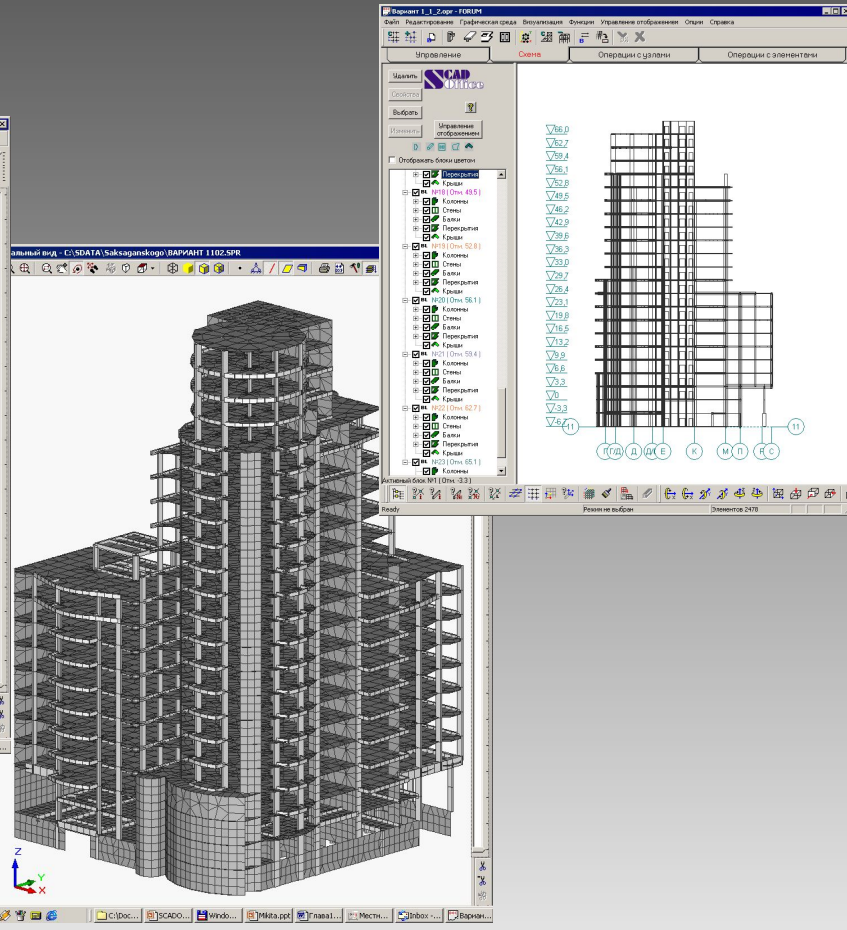
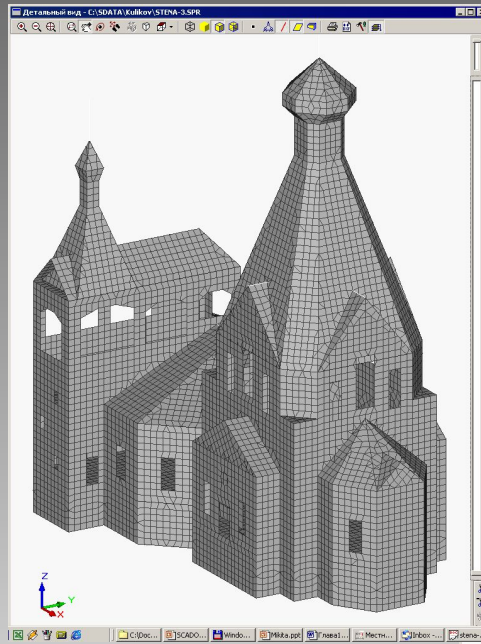
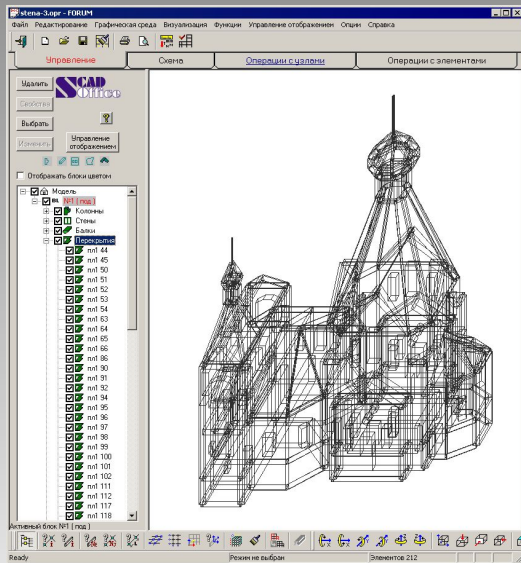

Интерфейс с ArchiCAD, МАЭСТРО, AutoCAD (DXF, DWG), Architectural Desktop (через ядро МАЭСТРО) и др.



Формирование и расчет геометрических характеристик сечений

Конструктор сечений – сечения из прокатных профилей и листов

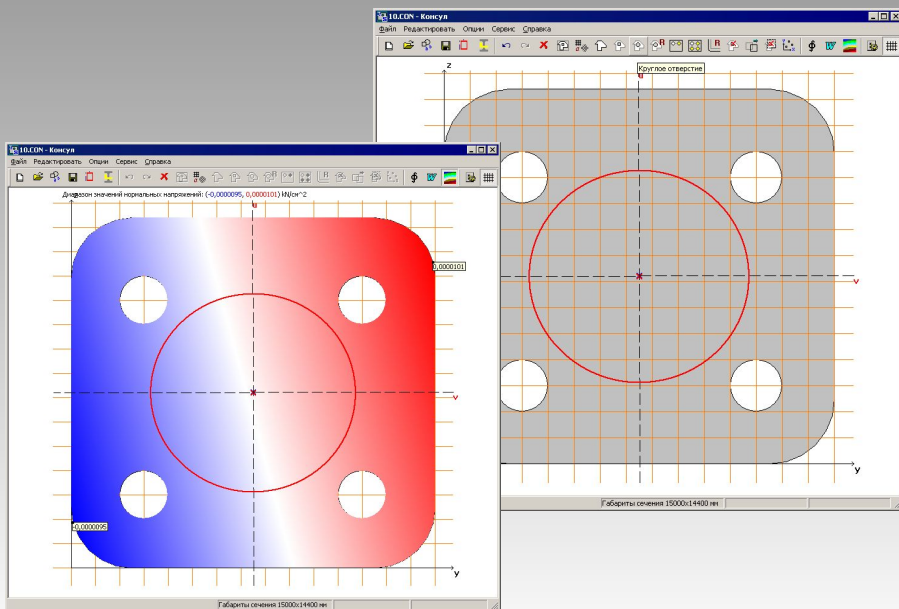
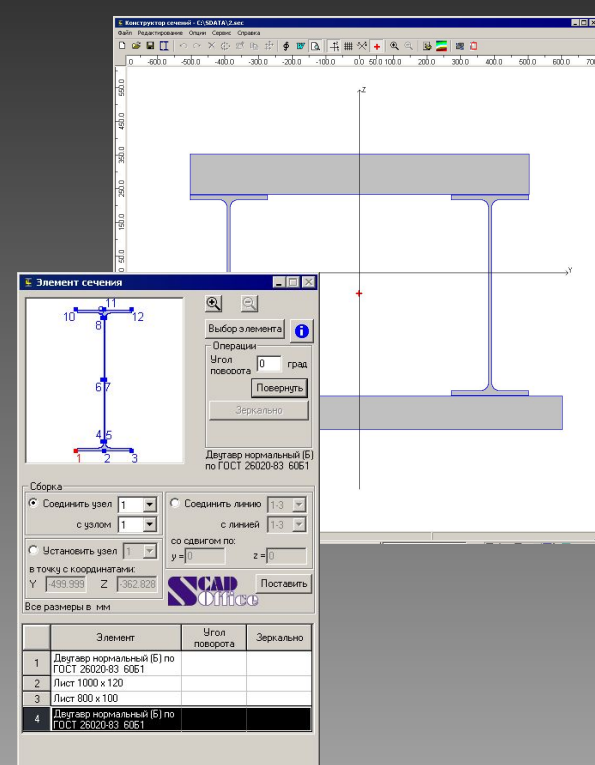

КОНСУЛ – теория сплошных стержней

Экспорт данных в SCAD



Формирование и расчет геометрических характеристик сечений

ТОНУС – теория тонкостенных стержней

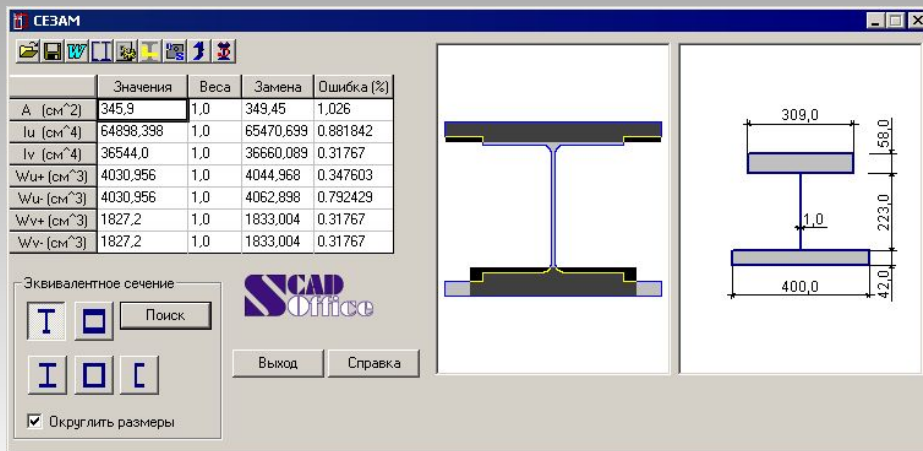
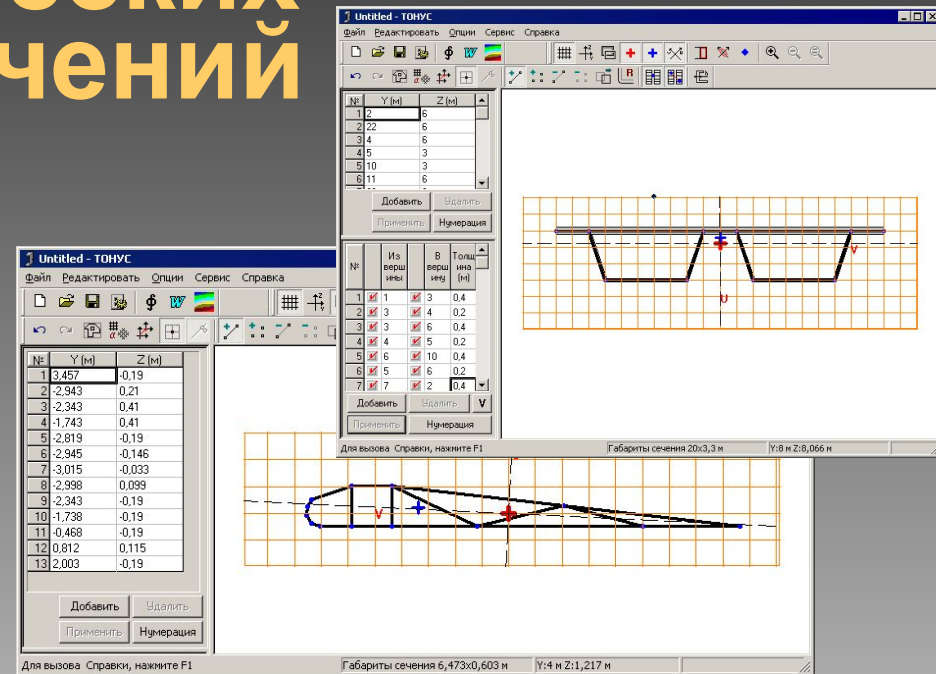

СЕЗАМ – поиск эквивалентных сечений

Экспорт данных в SCAD



Сервисные функции

Каталог стального проката

Каталог: Полный каталог профилей

Профиль	b	t	r1	r2	A	Iy=Iz	Wy	Iy	Iu	Iu	Iv
Уголок равнополочный	мм	мм	мм	мм	см ²	см ⁴	см ³	мм	см ⁴	мм	см ⁴
L20x3	20,0	3,0	3,5	1,2	1,13	0,4	0,28	5,9	0,63	7,5	0,17
L20x4	20,0	4,0	3,5	1,2	1,46	0,5	0,37	5,8	0,78	7,3	0,22
L25x3	25,0	3,0	3,5	1,2	1,43	0,81	0,46	7,5	1,29	9,5	0,34
L25x4	25,0	4,0	3,5	1,2	1,86	1,03	0,59	7,4	1,62	9,3	0,44
L25x5	25,0	5,0	3,5	1,2	2,27	1,22	0,71	7,3	1,91	9,2	0,63
L28x3	28,0	3,0	4,0	1,3	1,62	1,16	0,58	8,5	1,84	10,7	0,46
L30x3	30,0	3,0	4,0	1,3	1,74	1,45	0,67	9,1	2,3	11,5	0,6
L30x4	30,0	4,0	4,0	1,3	2,27	1,84	0,87	8,0	2,92	11,3	0,77
L30x5	30,0	5,0	4,0	1,3	2,78	2,2	1,06	8,9	3,47	11,2	0,94
L32x3	32,0	3,0	4,5	1,5	1,86	1,77	0,77	9,7	2,8	12,3	0,74
L32x4	32,0	4,0	4,5	1,5	2,43	2,26	1,0	9,6	3,58	12,1	0,94
L35x3	35,0	3,0	4,5	1,5	2,04	2,36	0,93	10,7	3,72	13,5	0,97
L35x4	35,0	4,0	4,5	1,5	2,17	3,01	1,21	10,6	4,76	13,3	1,26
L35x5	35,0	5,0	4,5	1,5	3,28	3,61	1,47	10,5	5,71	13,2	1,52

Преобразование единиц измерения

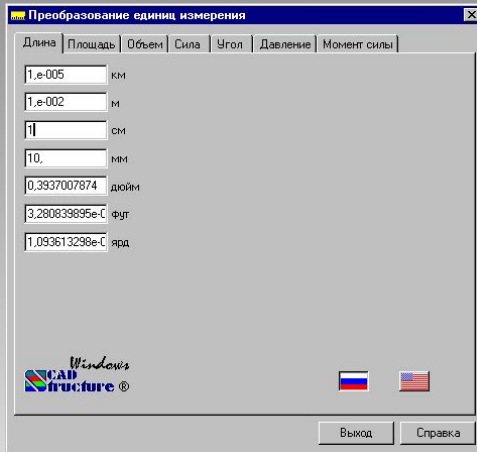

Расчет по формулам

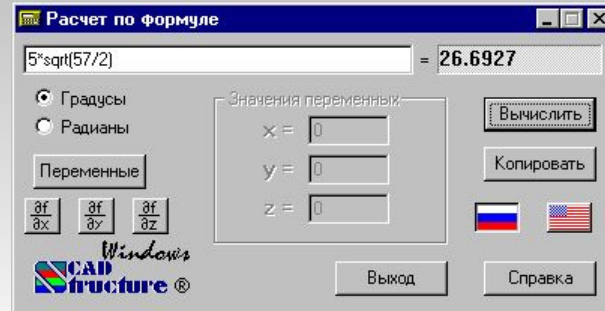

Управление архивом проектов

С помощью этой программы можно просмотреть имеющиеся в архиве проекты, открыть проект, удалить проект из архива, скопировать проект под другим именем, переслать проект по электронной почте, удалить из архива рабочие файлы

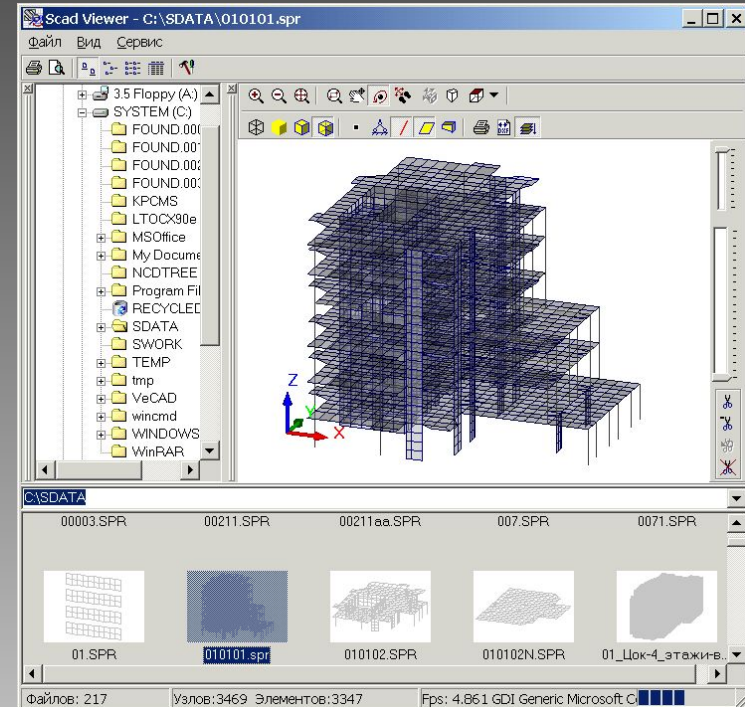

СЕРТИФИКАЦИЯ

Office

SCAD

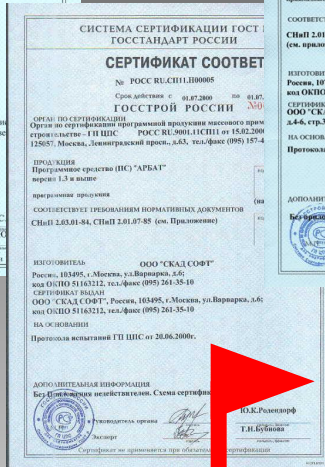
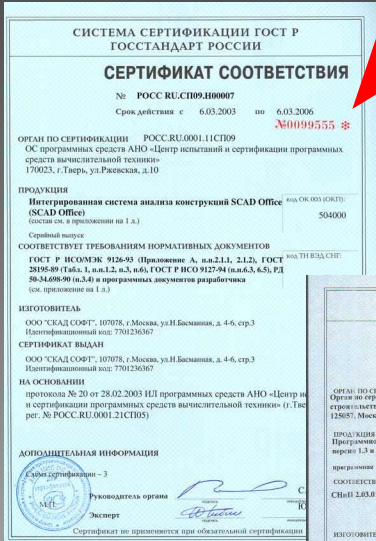

АРБАТ

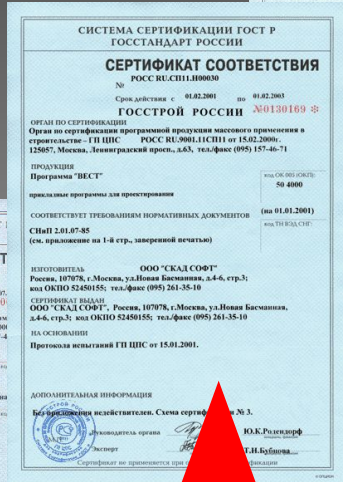

ВЕСТ

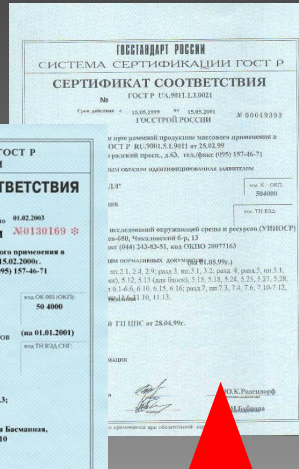

КРИСТАЛЛ

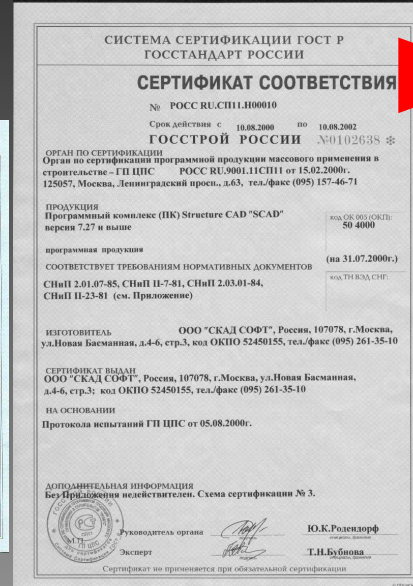

Программа SCAD получила аттестат
Федерального надзора России по ядерной и
радиационной безопасности



ПРИНЦИПЫ РАЗВИТИЯ

За шесть лет существования выпущено 10 версий программы, каждая в 3-4 релизах.

При развитии основное внимание уделяется:

- расширению функциональных возможностей;**
- строгому следованию требованиям СНиП;**
- улучшению пользовательского интерфейса и контролю данных;**
- расширению связей с проектирующими и графическими системами;**
- организации системы сопровождения.**



МАРКЕТИНГОВАЯ ПОЛИТИКА

Блочная структура системы должна позволять каждому пользователю возможность выбрать удобную для себя конфигурацию.

Расширение конфигурации требует оплаты только разности в ценах.

Мы не заинтересованы в продажах лишних модулей «про запас».

Модули обмена с другими проектирующими и графическими системами поставляются бесплатно.

Существенные скидки для высших учебных заведений.

