

Проект по физике
«Лабораторные работы по
физике за курс 7-9 класса»

Рабочая группа:

- Куркин Иван,
- Гаврилин Василий,
- Лашкова Маргарита,
- Петров Александр

Научный руководитель:

Ольховская Ирина Григорьевна

Цели и задачи: подготовка учащихся, выбравших для сдачи после 9-го класса предмет физику, к выпускному экзамену, а также, углубить и расширить знания по предмету, ещё более им заинтересовать.

Вывод: Была проделана работа, результатами которой могут воспользоваться учащиеся, интересующиеся физикой, и учителя физики. Сами учащиеся получили навык самостоятельной организации труда, работы в группе, распределения обязанностей, ответственности за выполнение своей части работы и за достижение общего результата.

Содержание

1. Лабораторная работа №1
2. Лабораторная работа №4
3. Лабораторная работа №5
4. Лабораторная работа №7
5. Лабораторная работа №8
6. Лабораторная работа №10
7. Лабораторная работа №12

Лабораторная работа №1

Измерение сопротивления
проволочного резистора.

Цель: измерить сопротивление проводника с помощью амперметра и вольтметра.

Оборудование: источник тока, проволочный резистор, амперметр, вольтметр, реостат, ключ, соединительные провода.

Ход работы.

Собрали электрическую цепь по схеме:

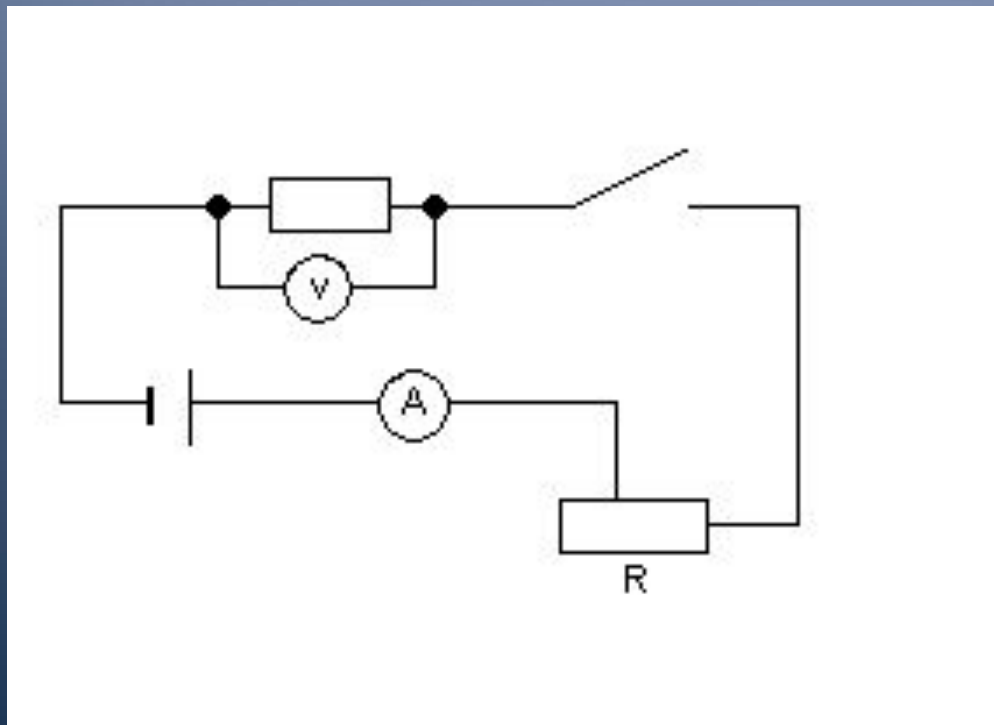

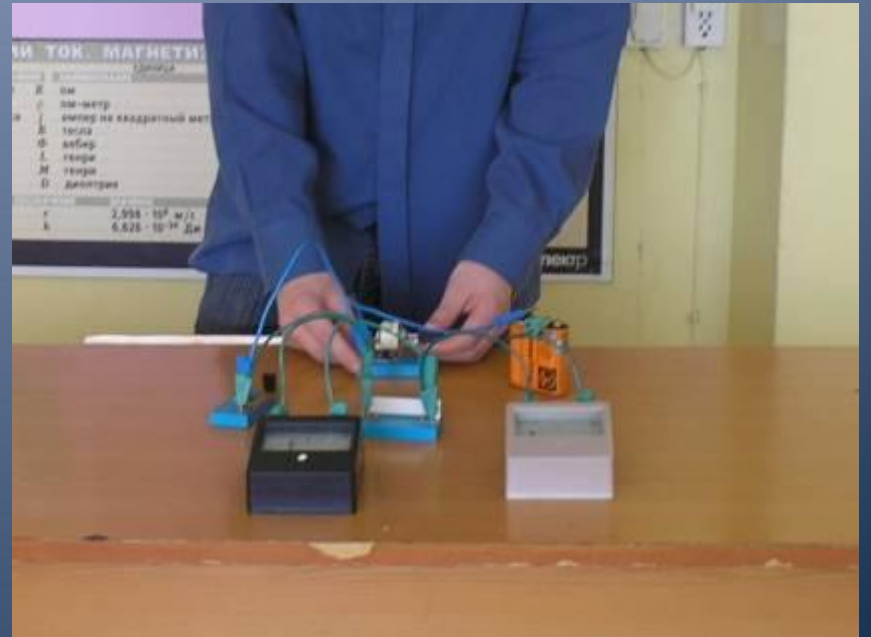
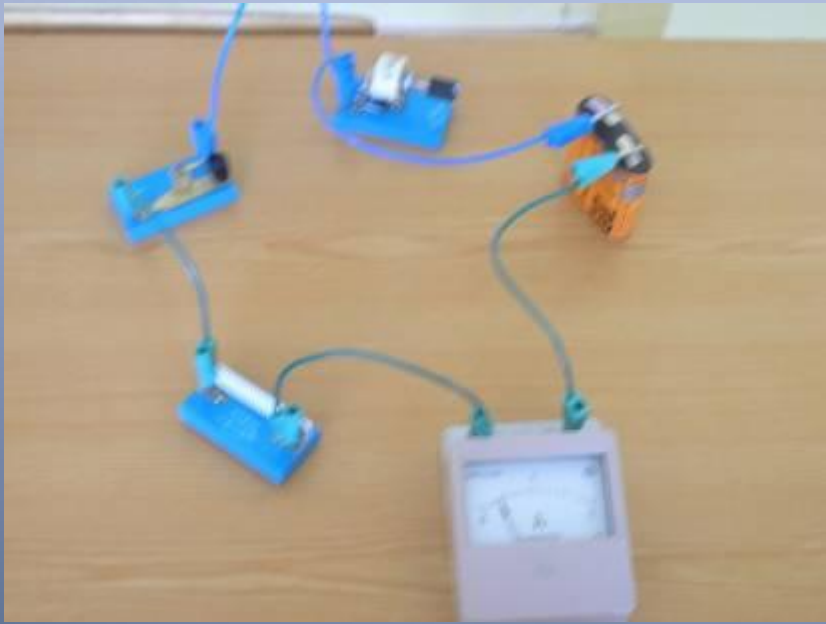

Показания приборов

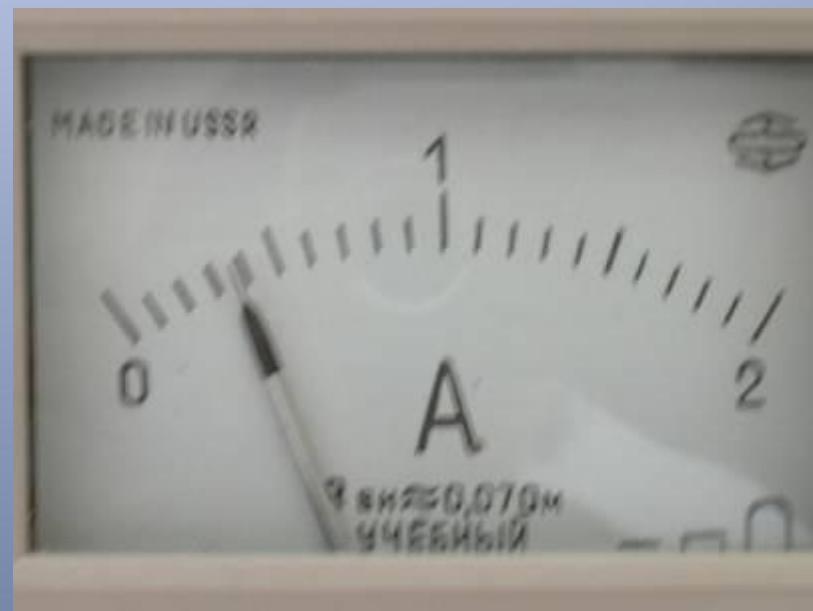

2. Замкнули цепь, измерили силу тока в цепи и напряжение на исследуемом проводнике. Результаты занесены в таблицу.

№ опыта	I, A	U, B	R, Om
1	0.4	2.6	6.5
2	0.3	2	~6.5

3. С помощью реостата изменили сопротивление цепи и напряжение на исследуемом проводнике. Результаты измерений и вычислений занесены в таблицу.

Вывод: измерили сопротивление проводника с помощью амперметра и вольтметра.

Вывод: сопротивление проводника не зависит от силы тока в нем и напряжения на его концах, т.е. R – величина постоянная



Лабораторная работа № 4

- Сборка электрической цепи и демонстрация действий электрического тока.

Цель: собрать электрическую цепь и идентифицировать действия тока: тепловое, магнитное, химическое.

Оборудование: источник тока, лампочка, катушка с железным сердечником, компас, кювета с электродами, раствор медного купороса, провода соединительные.

Ход работы.

1. Собрали электрическую цепь по схеме:

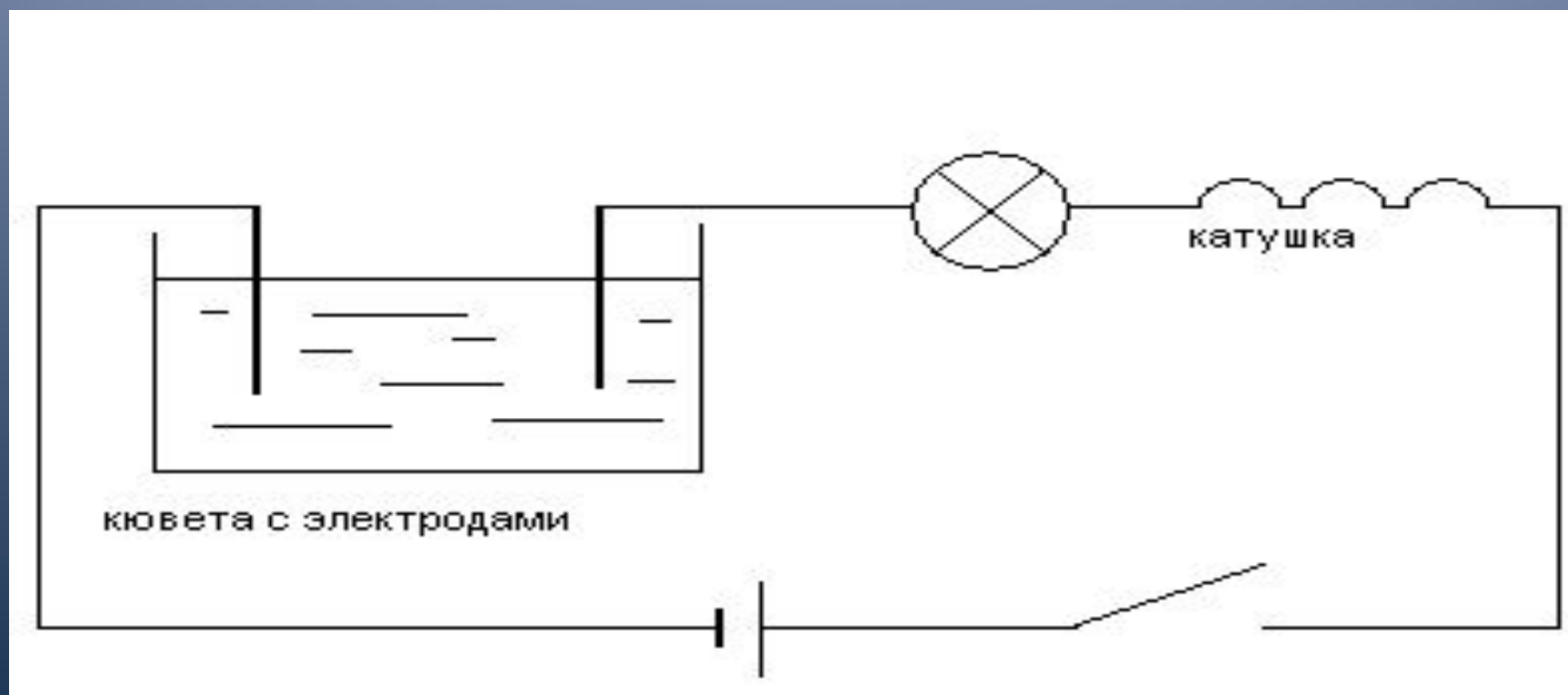

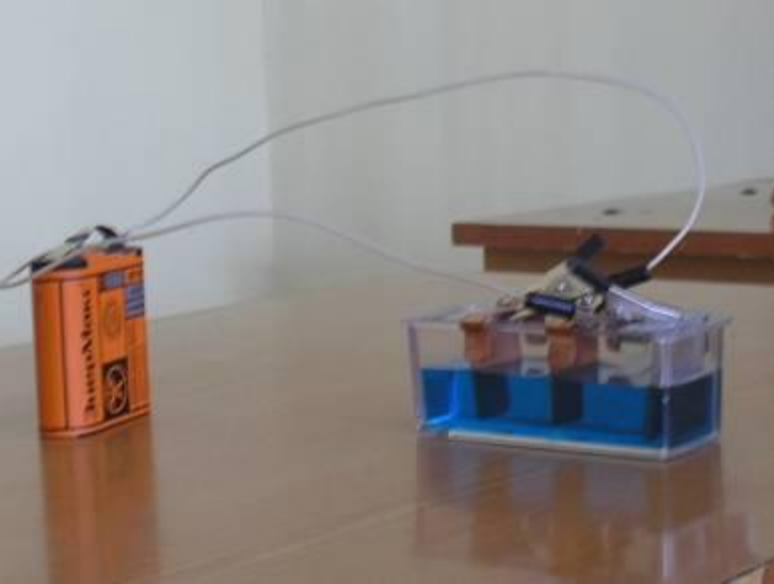

2. Замкнули цепь 5-7 минуты. При горении лампочки наблюдается тепловое действие тока, т.к. лампочка не только светит, но и нагревается.

3. Поднесли к концам катушки компас и определили полюса катушки. Если присоединить к источнику тока катушку с сердечником, можно обнаружить, что сердечник притягивает железные предметы. Всё это доказывает магнитное действие тока.

4. Разомкнули цепь, достали из кюветы электрод, соединенный с минусом источника тока. Обратим внимание, что на отрицательно заряженном электроде выделяется чистая медь. Это доказывает химическое действие тока.

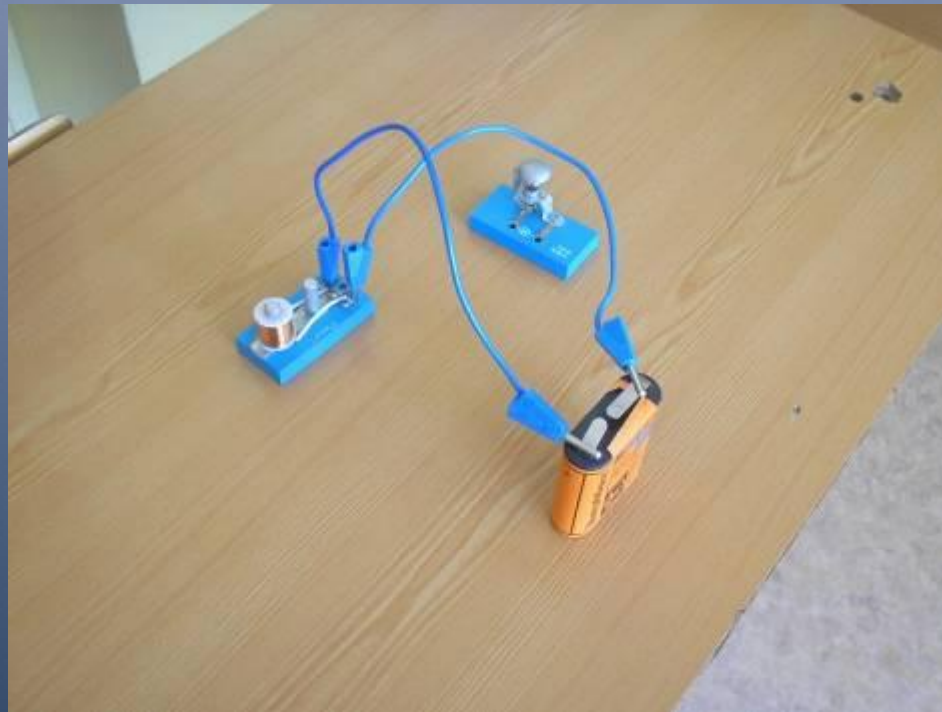
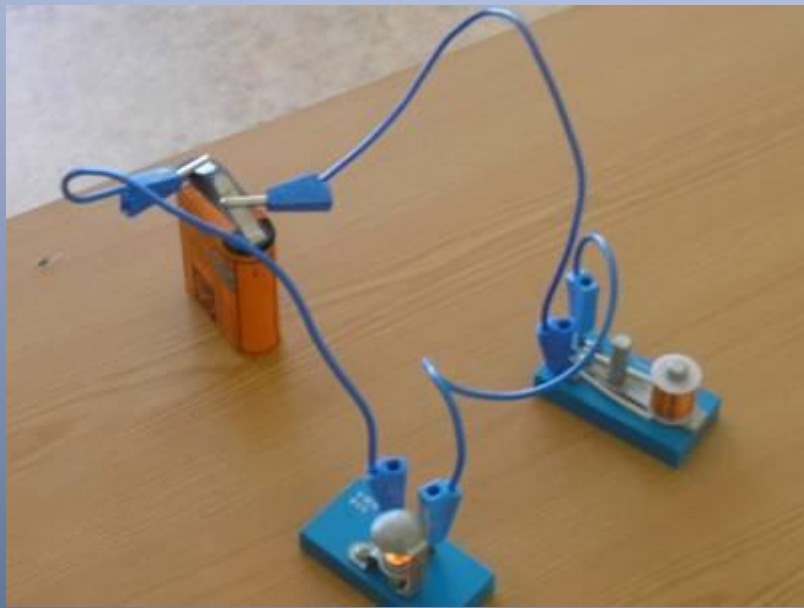



I Вывод: собрали электрическую цепь и идентифицировали действия тока: тепловое, магнитное, химическое.

II Вывод: из проведенных нами опытов, видно, что действия тока могут быть разными; каждое действие – тепловое, магнитное, химическое – мы доказали (см. выше).



Лабораторная работа № 5

Демонстрация явления
электромагнитной индукции и
изучение его закономерностей.

- Цель: установить зависимость индукционного тока от скорости изменения магнитного поля.
- Оборудование: электромагнит разборный, постоянный магнит, миллиамперметр, провода соединительные.
- Ход работы.
- 1. Собрали электрическую цепь в соответствии с рисунком.

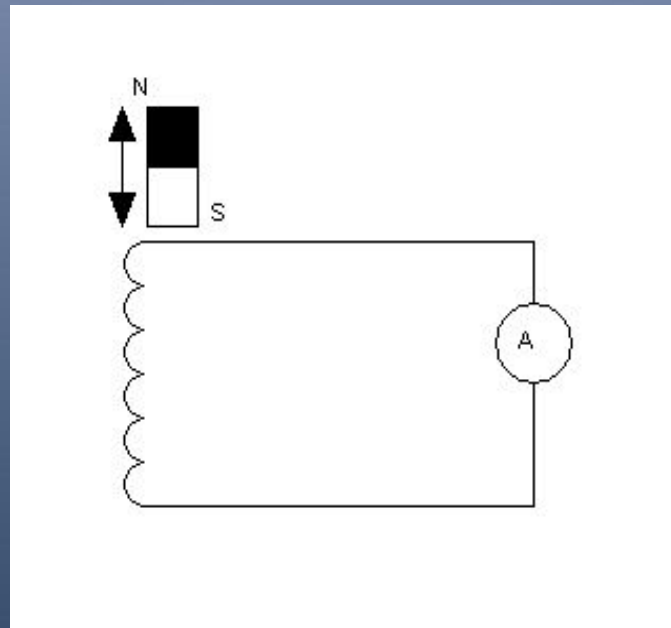

- 2. В первом опыте индукционный ток возникал в катушке в случае когда, магнит двигался относительно катушки. При торможении магнита сила индукционного тока резко возрастала и падала до нуля, когда магнит останавливался.
- 3. Изменение магнитного потока является причиной возникновения индукционного тока. Т.е. магнитный поток Φ , пронизывающий катушку, менялся вместе с индукционным током, т.е. во время движения магнита.
- 4. Индукционный ток возникал в катушке при изменении магнитного потока, пронизывающего эту катушку.
- 5. При приближении магнита к катушке магнитный поток менялся, т.к. магнитный поток зависит от модуля вектора магнитной индукции B .
- 6. Направление индукционного тока будет различным при приближении магнита к катушке и удалении его от нее.
- 7. Чем больше скорость движения магнита относительно катушки, тем больше магнитный поток Φ , а следовательно, и значение индукционного тока.

- 8. Собрали установку для опыта по рисунку.

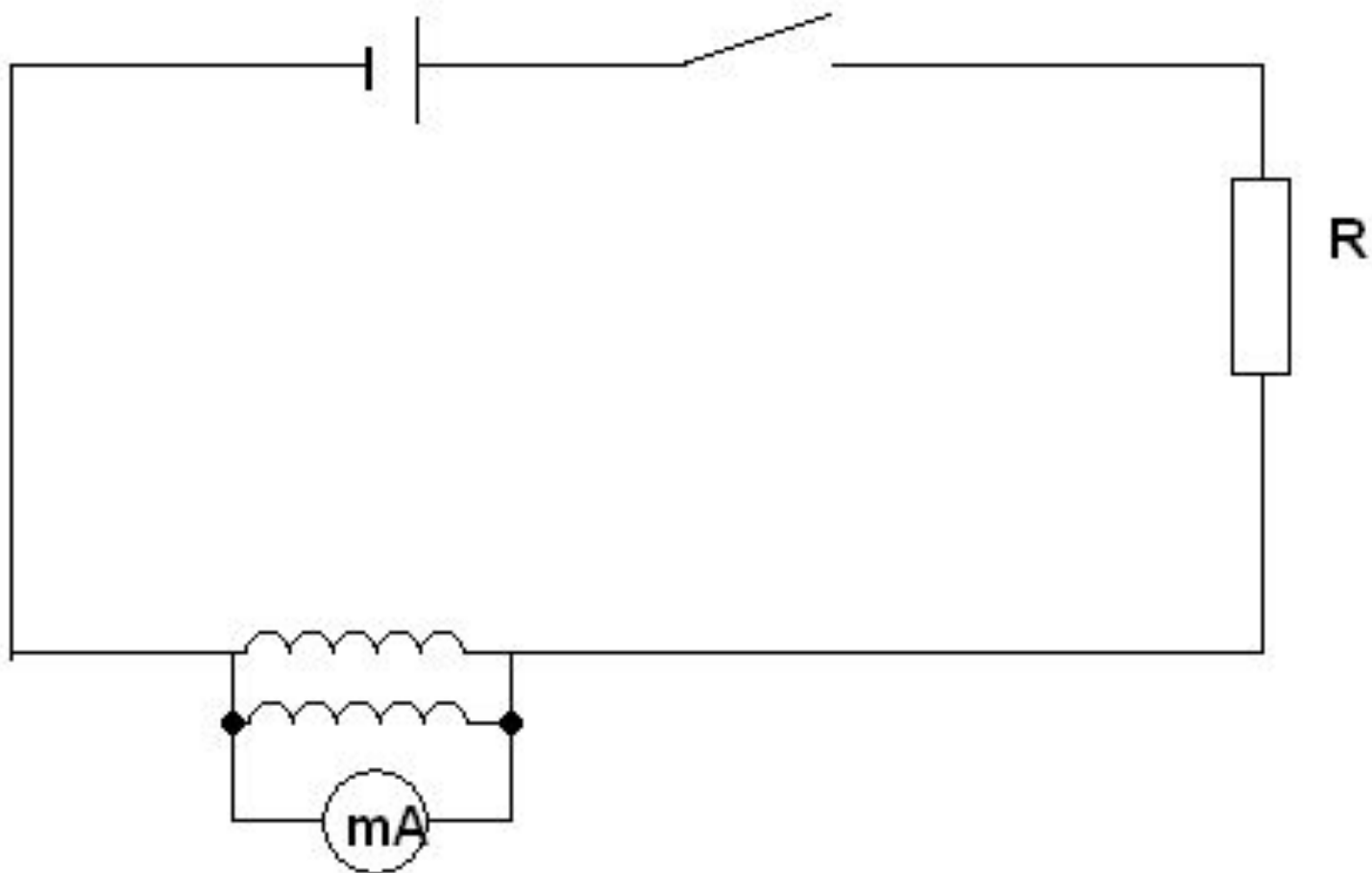

Оборудование 1 опыта



Оборудование 2 опыта



- 9. Индукционный ток возникает в случаях при замыкании и размыкании цепи, в которую включена катушка и при увеличении и уменьшении силы тока, протекающего через катушку, путем перемещения в соответствующую сторону движка реостата.

- 10. Магнитный поток меняется в тех же случаях.

- Вывод: Установили зависимость индукционного тока от скорости изменения магнитного поля. Если к катушке подключить миллиамперметр, то, перемещая вдоль катушки постоянный магнит, можно наблюдать отклонение стрелки прибора, т.е. возникновение индукционного тока. При остановке магнита ток прекращается, при движении магнита в обратную сторону меняется направление тока. При любом изменении магнитного поля, пронизывающего катушку, в ней возникает индукционный ток. Это явление назвали электромагнитной индукцией. Она возникает при перемещении магнита относительно катушки или катушки относительно магнита; при замыкании – размыкании цепи или изменении тока во второй катушке, если она находится на одном железном сердечнике с первой катушкой.

- Опыты показывают, что индукционный ток пропорционален скорости изменения магнитного поля, пронизывающего катушку.



Лабораторная работа №7

Демонстрация опытов по
взаимодействию постоянных магнитов,
получение спектров магнитных полей
постоянных магнитов разной формы.

Цель: идентифицировать магнитные полюса и получить спектры магнитных полей постоянных магнитов.

Оборудование: компас, полосовой и подковообразный магниты, иголка, сито с железными опилками, лист картона.

Ход работы.

1. Для идентификации магнитных полюсов на стальной иголке поднесли ее к стрелке компаса. Стрелка поменяла свое направление.



2. Положили лист картона на полосовой магнит и насыпали на него железные опилки. Получили изображение спектра полосового магнита.

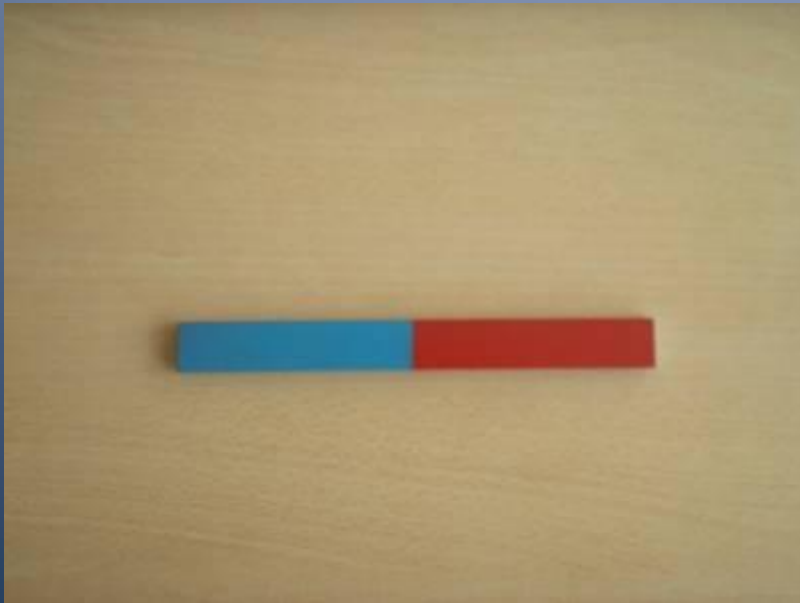

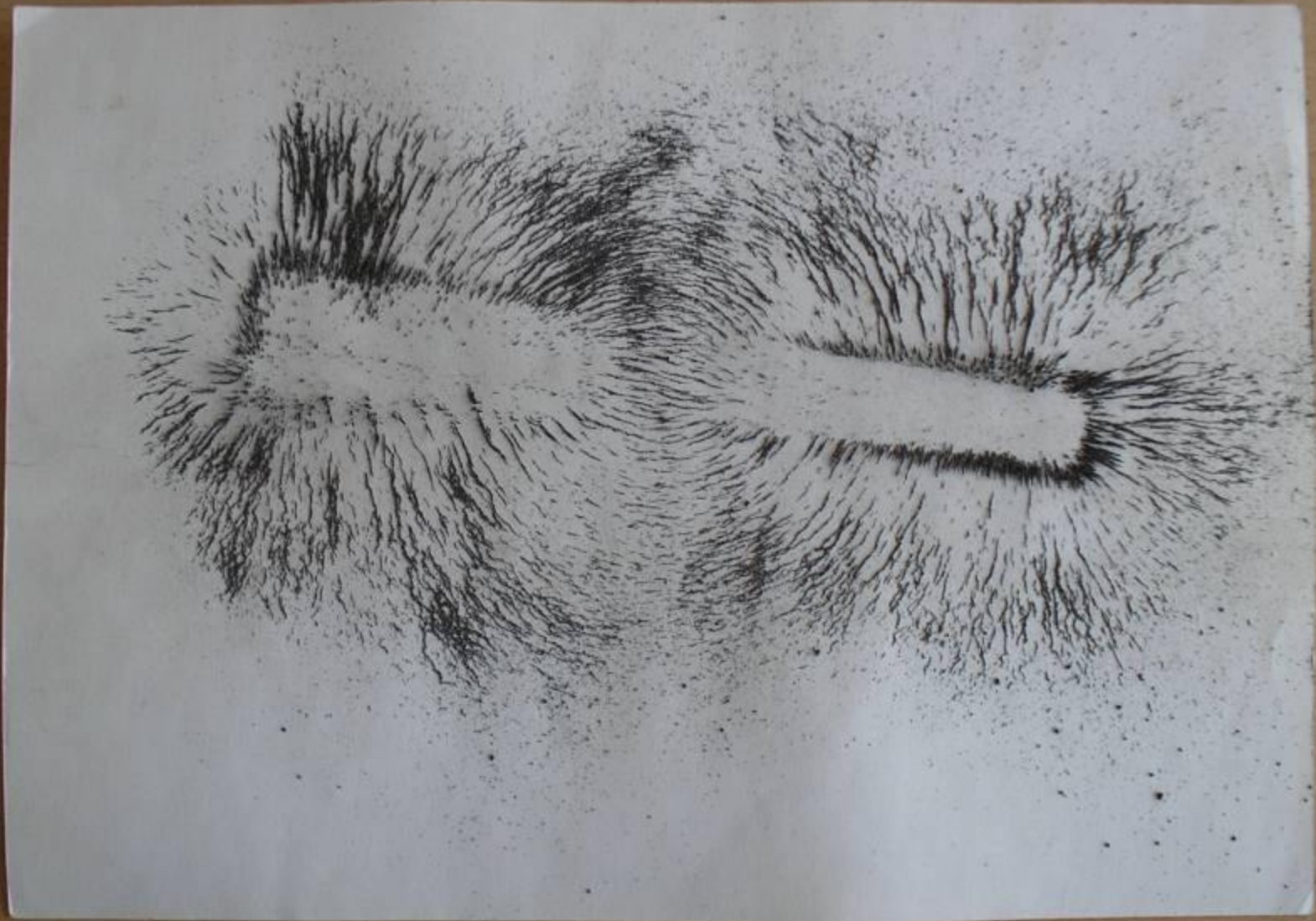

3. Расположили на столе два полосовых магнита вначале навстречу разноименными, а затем одноименными полюсами на расстоянии 3-4 см. Положили лист картона на полосовой магнит и насыпали на него железные опилки. Получили изображения спектра полосовых магнитов

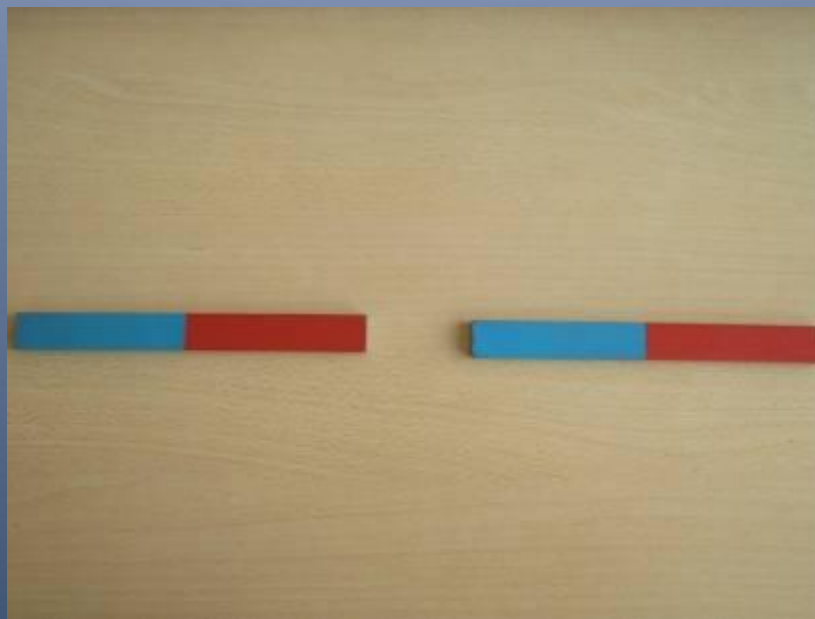



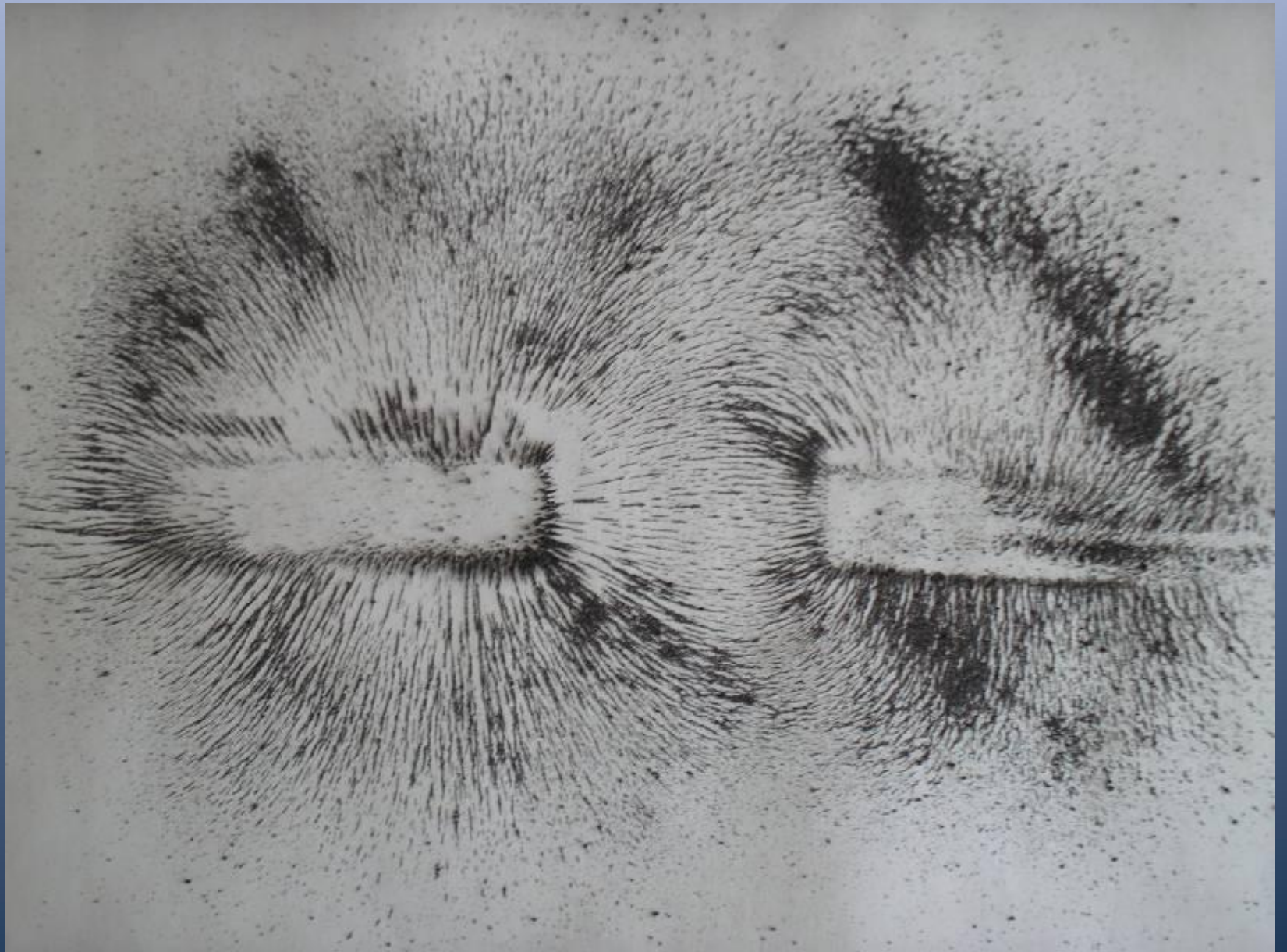



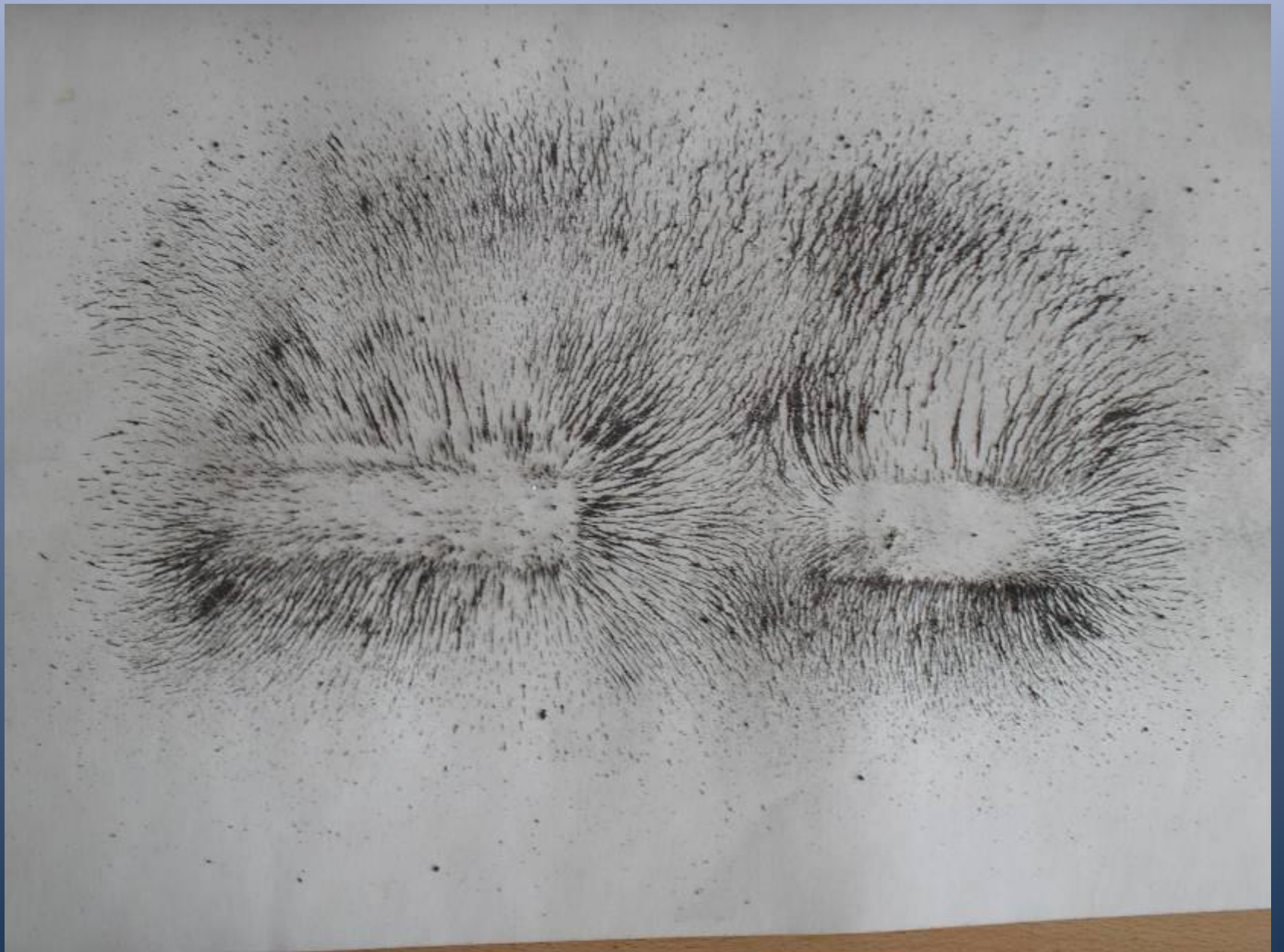

4. Те же самые действия мы выполнили с подковообразным магнитом.

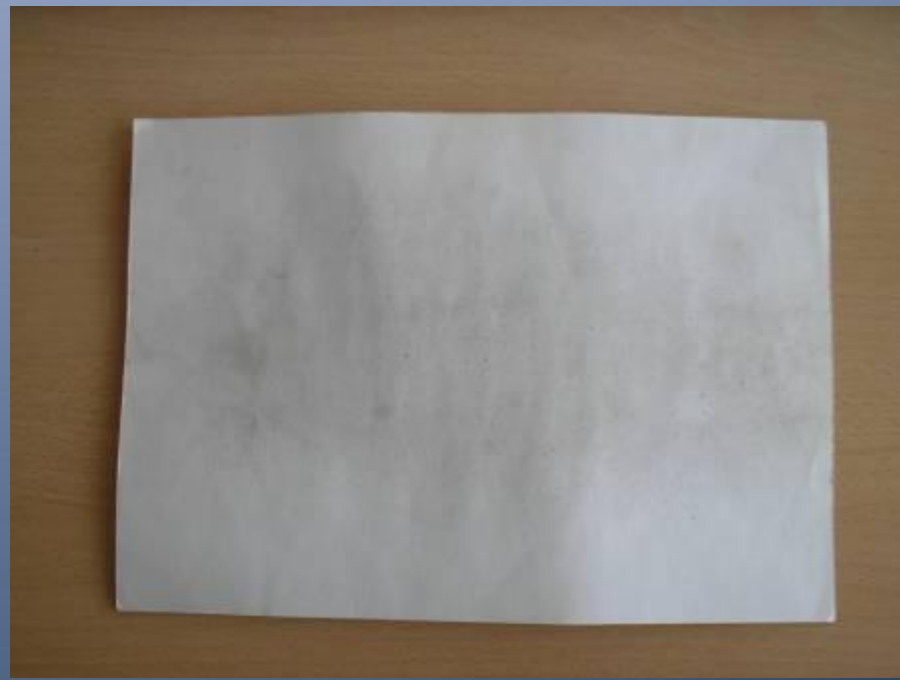
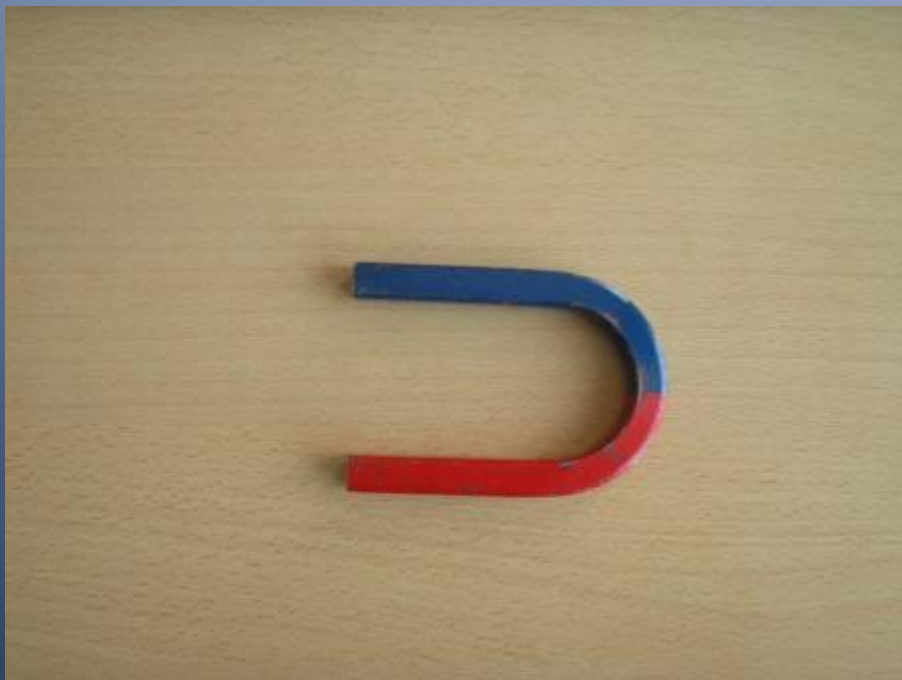

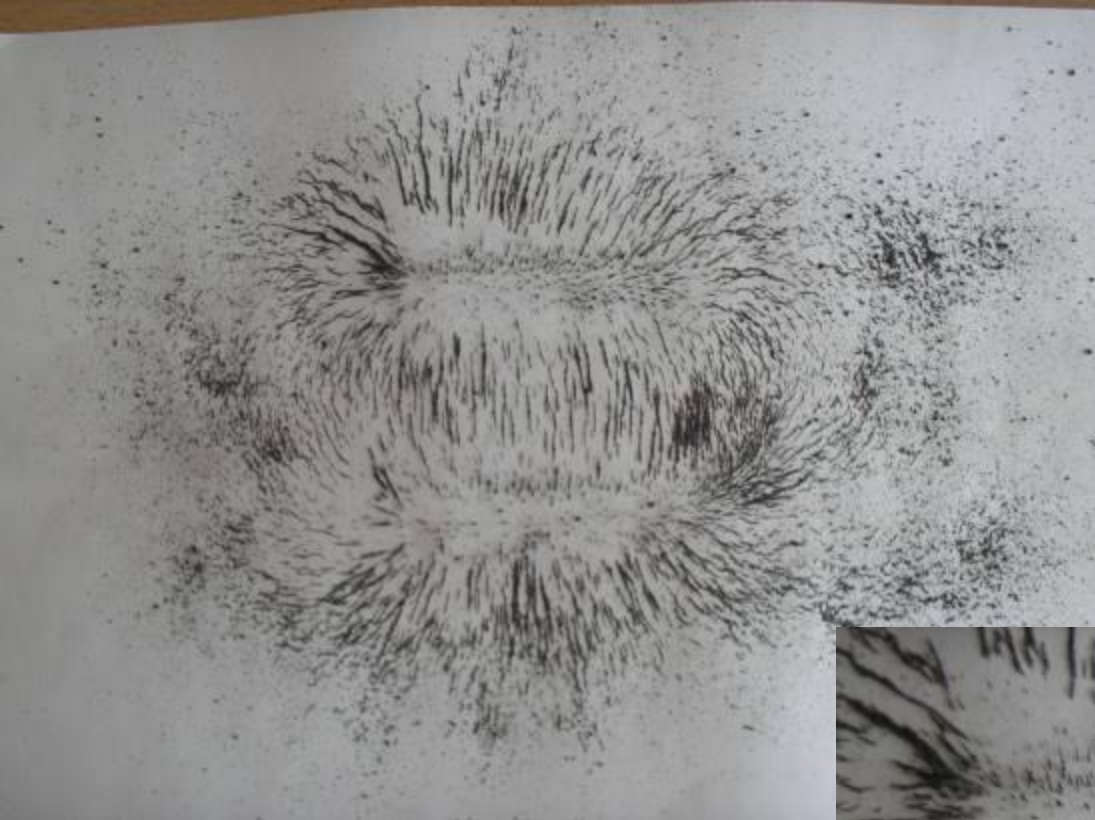

Вывод: идентифицировали магнитные
полюса и получили спектры магнитных
полей постоянных магнитов.



Лабораторная работа № 8

Экспериментальная проверка правила моментов сил для тела, имеющего ось вращения (рычаг).

Цель работы: установить соотношение между моментами сил, приложенных к плечам рычага при его равновесии.

Оборудование: штатив с муфтой, рычаг, набор грузов, линейка.

Рычаг находится в равновесии, когда силы, действующие на него, обратно пропорциональны плечам этих сил. Или иначе: рычаг находится в равновесии, если момент силы (F_1), действующей по часовой стрелке, равен моменту силы (F_2), действующей против часовой стрелки (рис. 1, а):

$$M_1 = M_2, \quad L_1 = L_2$$

Для проверки правила моментов необходимо измерить силы и их плечи.

Ход работы.

1. Установили рычаг на штативе и уравновесили его в горизонтальном положении с помощью вращающихся барашков.
2. Подвесили к рычагу грузы по 100 г (рис. 1, б) таким образом, чтобы рычаг находился в равновесии.
3. Измерили плечи и силы, действующие на них. Результаты измерений занесли в таблицу.



Рисунок 1

$N_{\underline{o}}$	$F_{1, H}$	$L_{1, M}$	$M_{1, H \cdot M}$	$F_{2, H}$	$L_{2, M}$	$M_{2, H \cdot M}$
1	2	1	2	1	2	2
2	2	2	4	2	2	4
3	3	1	3	1	3	3

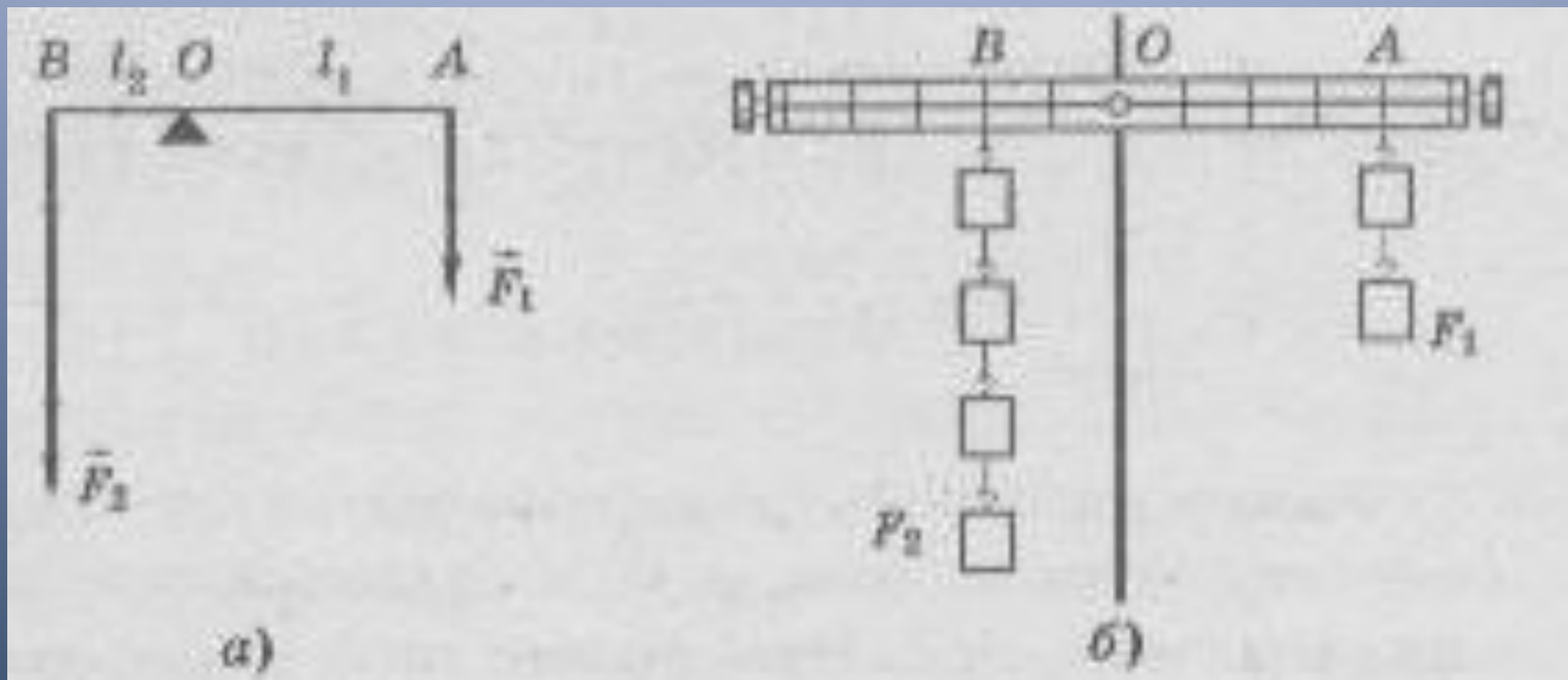

Вывод: установили соотношение между моментами сил, приложенных к плечам рычага при его равновесии.

Рычаг находится в равновесии, если момент силы, приложенной слева, равен моменту силы, приложенной справа.

Лабораторная работа №10

**Исследование зависимости периода
свободных колебаний
нитяного маятника
от его длины.**

Цель работы: выяснить, как зависит период и частота свободных колебаний нитяного маятника от его длины.

Оборудование: штатив с муфтой и лапкой, шарик с прикрепленной к нему нитью длиной 130 см, протянутый сквозь кусочек резины, часы с секундной стрелкой или метроном.

Оборудование



■ Ход работы

- Провели опыты. Результаты измерений занесли в таблицу.

№ опыта / Физи- ческие величины	1	2	3	4	5
l , см	5	20	45	80	125
N	30	30	30	30	30
t , с	17	33	40	52	68
T , с	0.6	1.1	1.4	1.73	2.7
V , Гц	1.8	0.9	0.75	0.6	0.45

Опыт 1



Опыт 3



время

Опыт 4



Время
определяется при
помощи
секундомера.

Опыт 5



Время
определяется при
помощи
секундомера.

Вывод: выяснили, как зависит частота свободных колебаний нитяного маятника от его длины.

Чем больше длина, тем меньше частота, а период больше и наоборот.



Лабораторная работа № 12

Измерение КПД простого
механизма

(наклонной плоскости)

Цель работы: убедиться на опыте в том, что полезная работа, выполняемая с помощью простого механизма (наклонной плоскости), меньше полной.

Оборудование: Штатив с муфтой и лапкой, трибометр (линейка и брусок), динамометр, лента измерительная.

КПД наклонной плоскости определяют отношением полезной работы к полной.

Полезная работа- это работа, совершаемая при подъеме тела вверх по вертикали:

$A_{\text{полезная}} = F_1 h$, где F_1 -вес бруска, h – высота наклонной плоскости.

Полная работа- это работа, совершаемая при подъеме тела вдоль наклонной плоскости:

$A_{\text{полная}} = F_2 * L$, где F_2 -сила тяги, L -длина наклонной плоскости.

Ход работы.

1. Собрали экспериментальную установку по рисунку
2. Сделали эскизный рисунок с обозначением наклонной плоскости сил, действующий на брусок.
3. Измерили высоту h и длину L наклонной плоскости.
4. Динамометром измерили силу тяжести бруска F_1 и силу тяги F_2 .
5. Вычислили полезную и полную работу и КПД наклонной плоскости.

Вывод: убедились на опыте в том, что полезная работа, выполняемая с помощью простого механизма(наклонной плоскости), меньше полной.

