

Конкурс по биологии.

Тема: «Энергетический обмен в клетке»

Фарутдинова Алсу Рамисовна . 9 класс.
2013 г.



Обмен веществ и его роль в клетке. Энергетический обмен. Синтез АТФ.

План

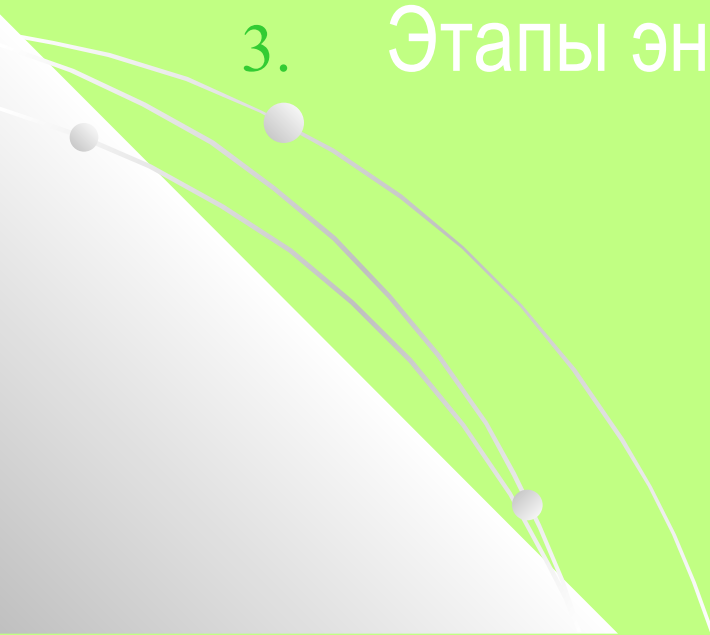
1. Понятие об энергетическом обмене.
 2. АТФ, его строение и значение.
 3. Этапы энергетического обмена
- 



Энергетический обмен

(диссимиляция) — это совокупность реакций расщепления высокомолекулярных соединений, которые сопровождаются выделением и запасанием энергии

АТФ – универсальный источник энергии в клетке

Три фосфата

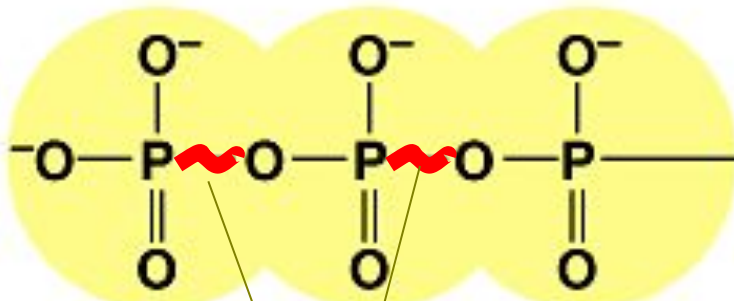

Аденин

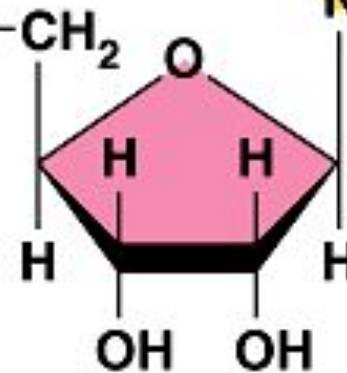

Макроэргические связи

Рибоза

Состав АТФ

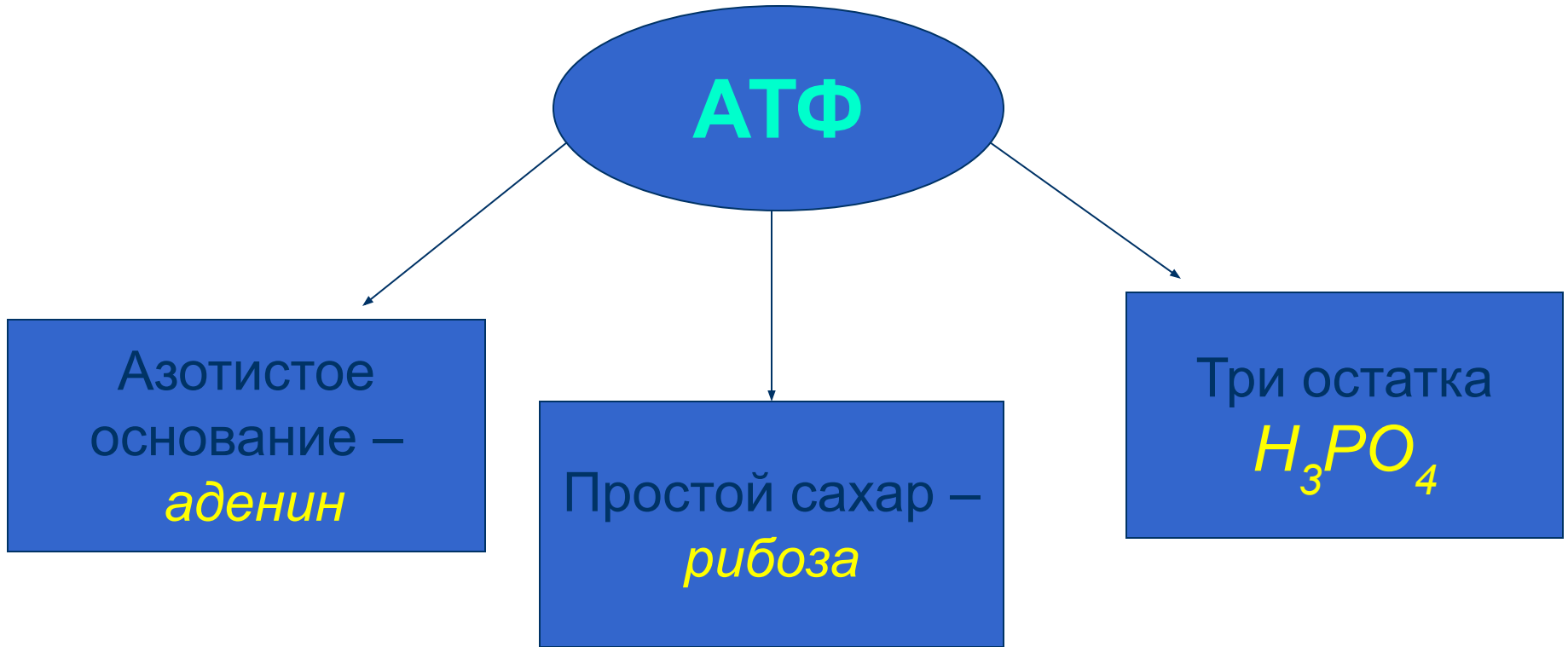

Превращение АТФ в АДФ



Структура АТФ. Превращение АТФ в АДФ

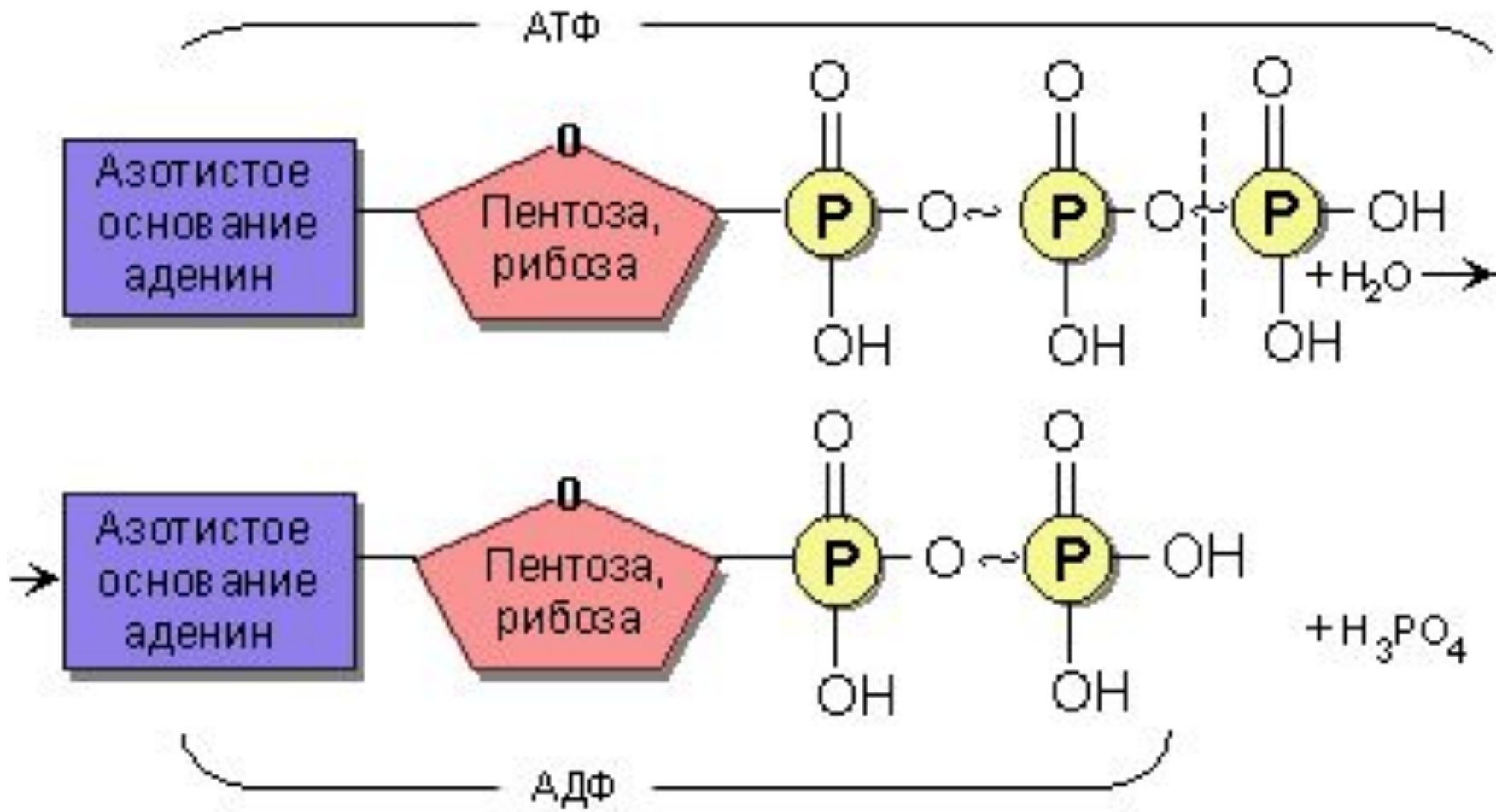

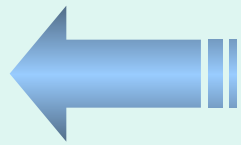
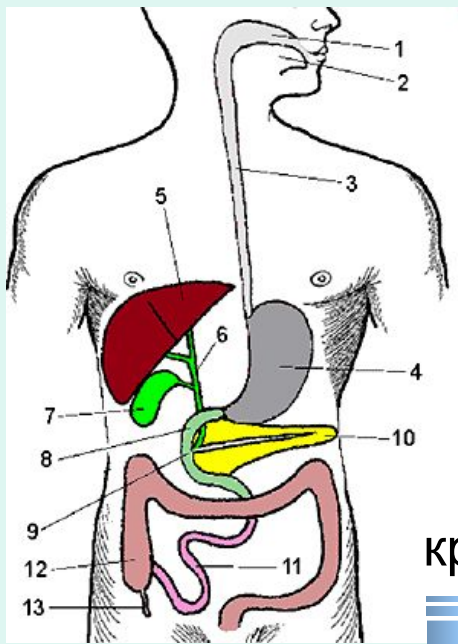

I. Подготовительный этап

Пищеварительная система
Лизосомы в клетках

кровь



Схема этапов энергетического обмена



Глюкоза – центральная молекула клеточного дыхания

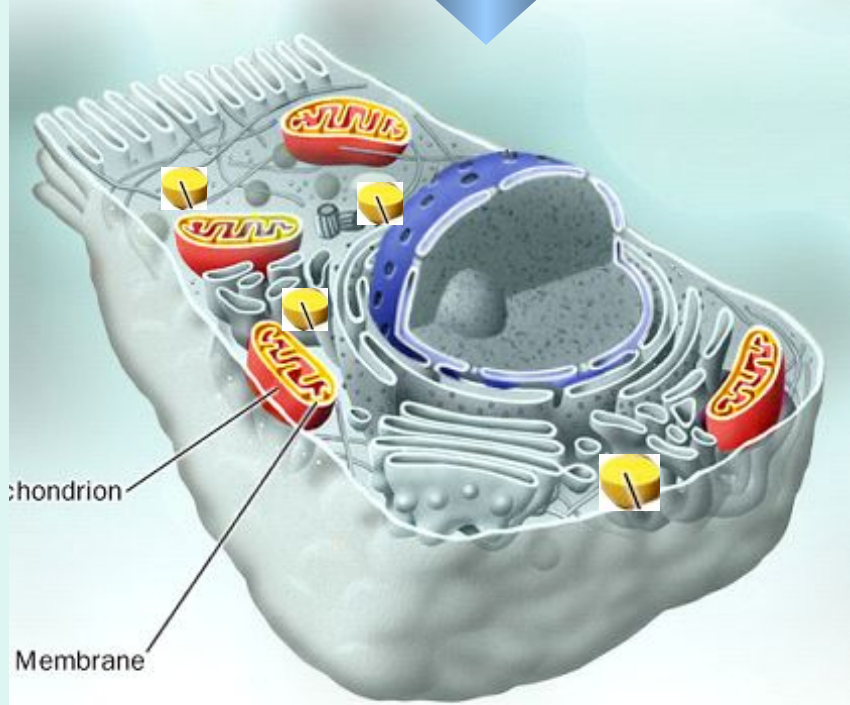
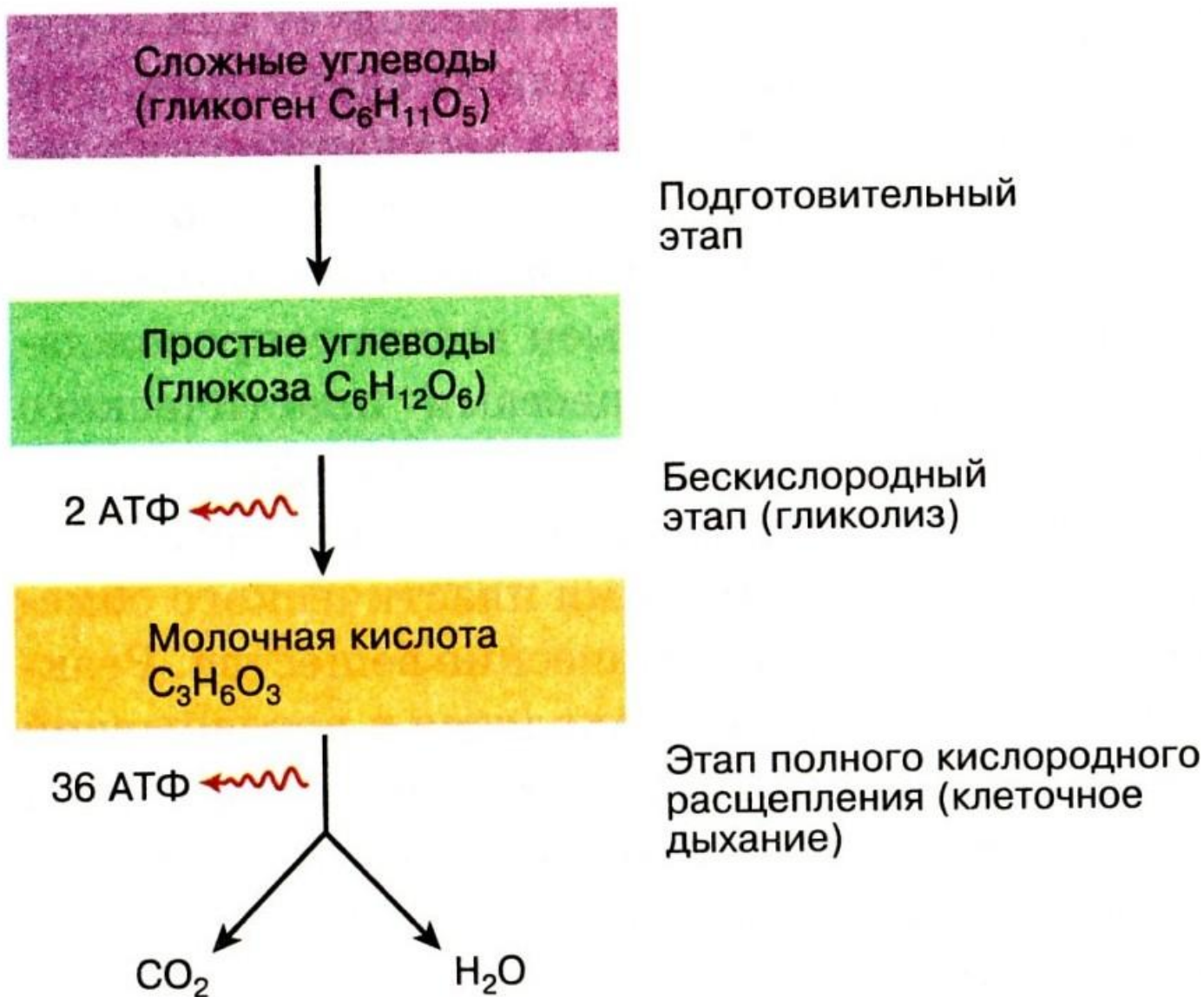
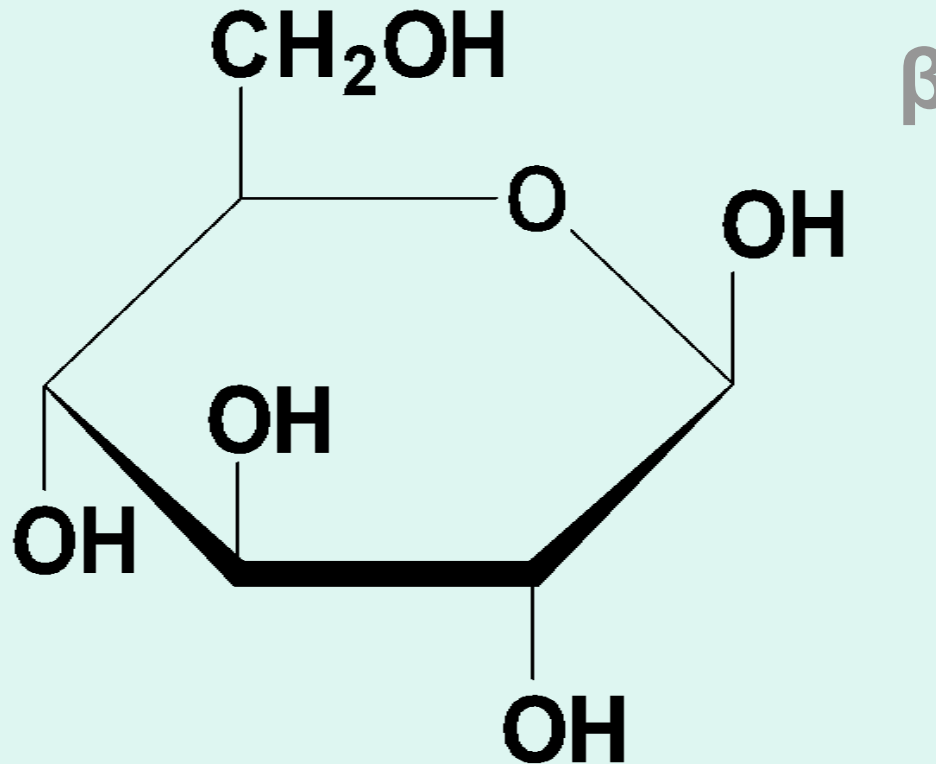

С нее начинается путь к АТФ

II. Анаэробный гликолиз – бескислородный этап

Полисахариды



Глюкоза



ПВК – пировиноградная
кислота $C_3H_4O_3$

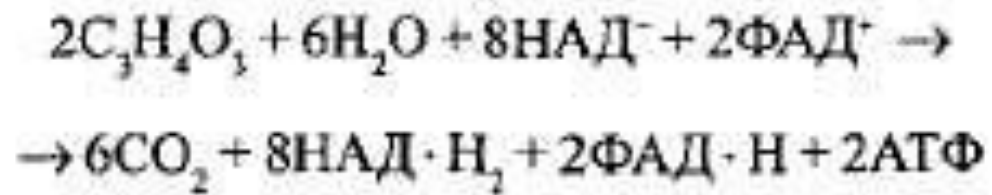

Брожение – анаэробное дыхание

Г Л Ю К О З А

ГЛИКОЛИЗ

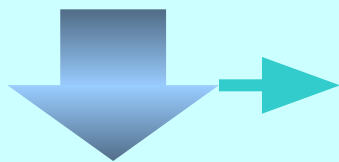

2 АТФ

Если мало кислорода
или организм –
принципиальный
анаэроб

П В К

БРОЖЕНИЕ

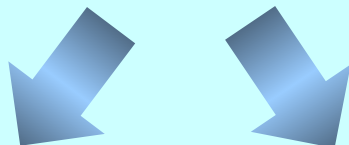

Молочная кислота

Этиловый спирт

молочнокислое

спиртовое

Животные, бактерии

**Растения, винные
дрожжи**

Брожение

Спиртовое брожение

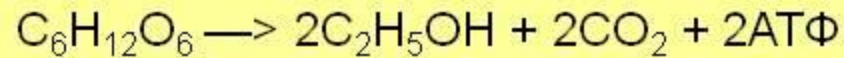

глюкоза \longrightarrow этиловый спирт + углекислота + энергия

Молочно – кислое брожение

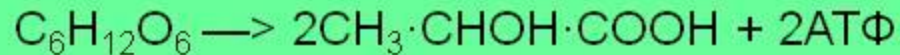

глюкоза \longrightarrow молочная кислота + энергия



Три этапа энергетического обмена:

2. Анаэробный (бескислородный) этап

Суммарное уравнение анаэробного этапа:

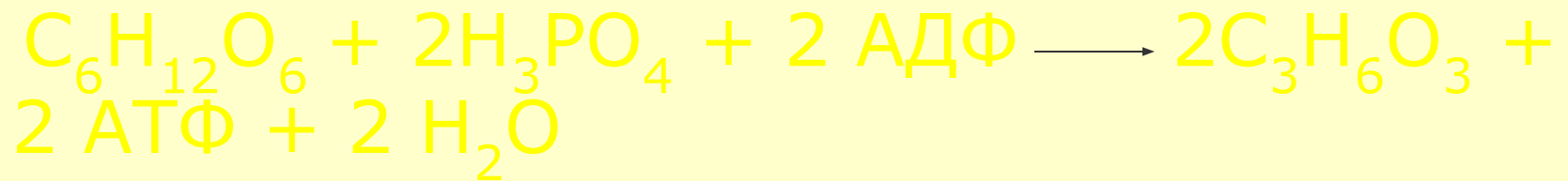

III. Аэробный этап - кислородный



Глюкоза

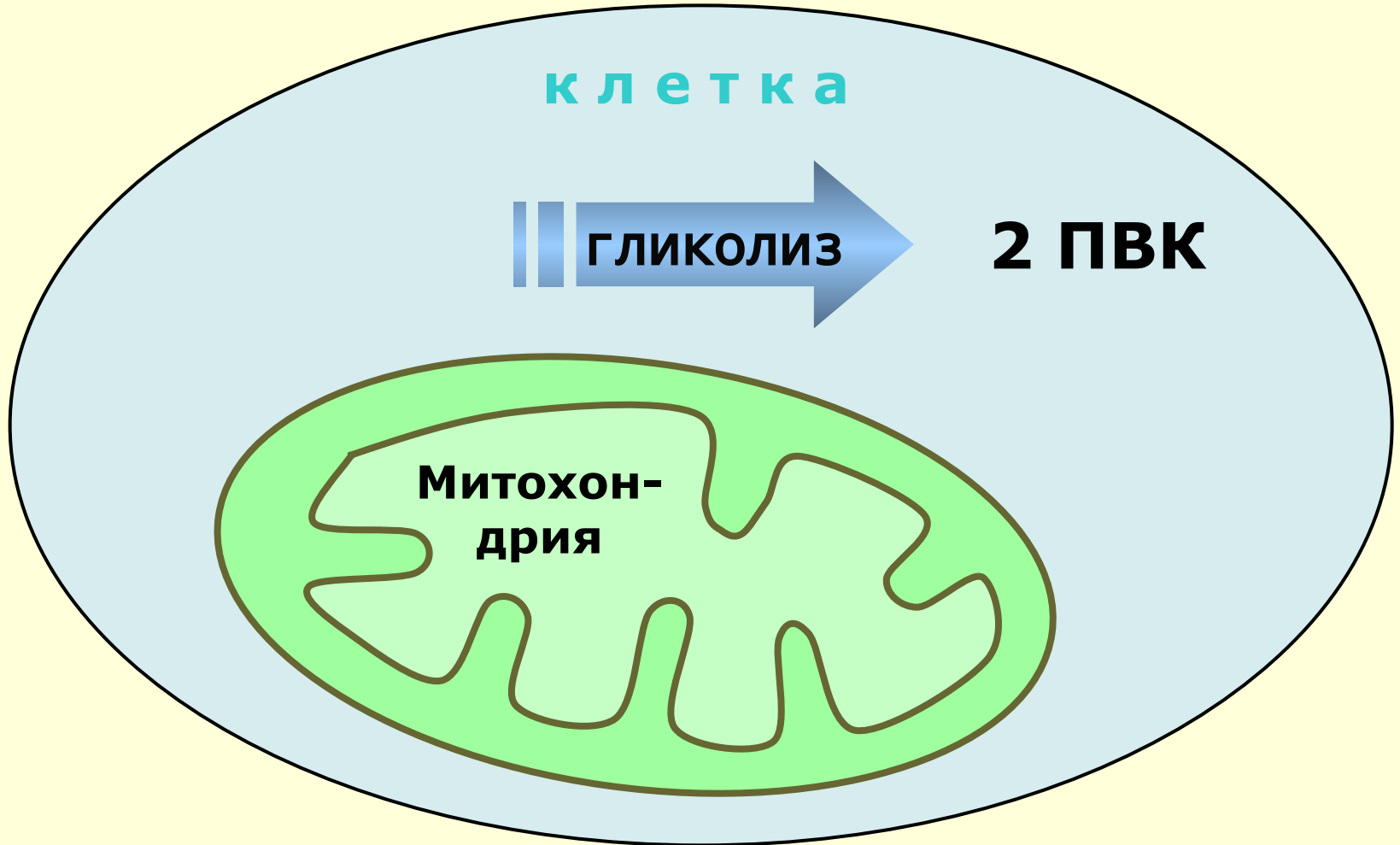

Аэробный этап

O_2

ПВК

CO_2 и H_2O



**36
молекул
АТФ**

Митохондрия

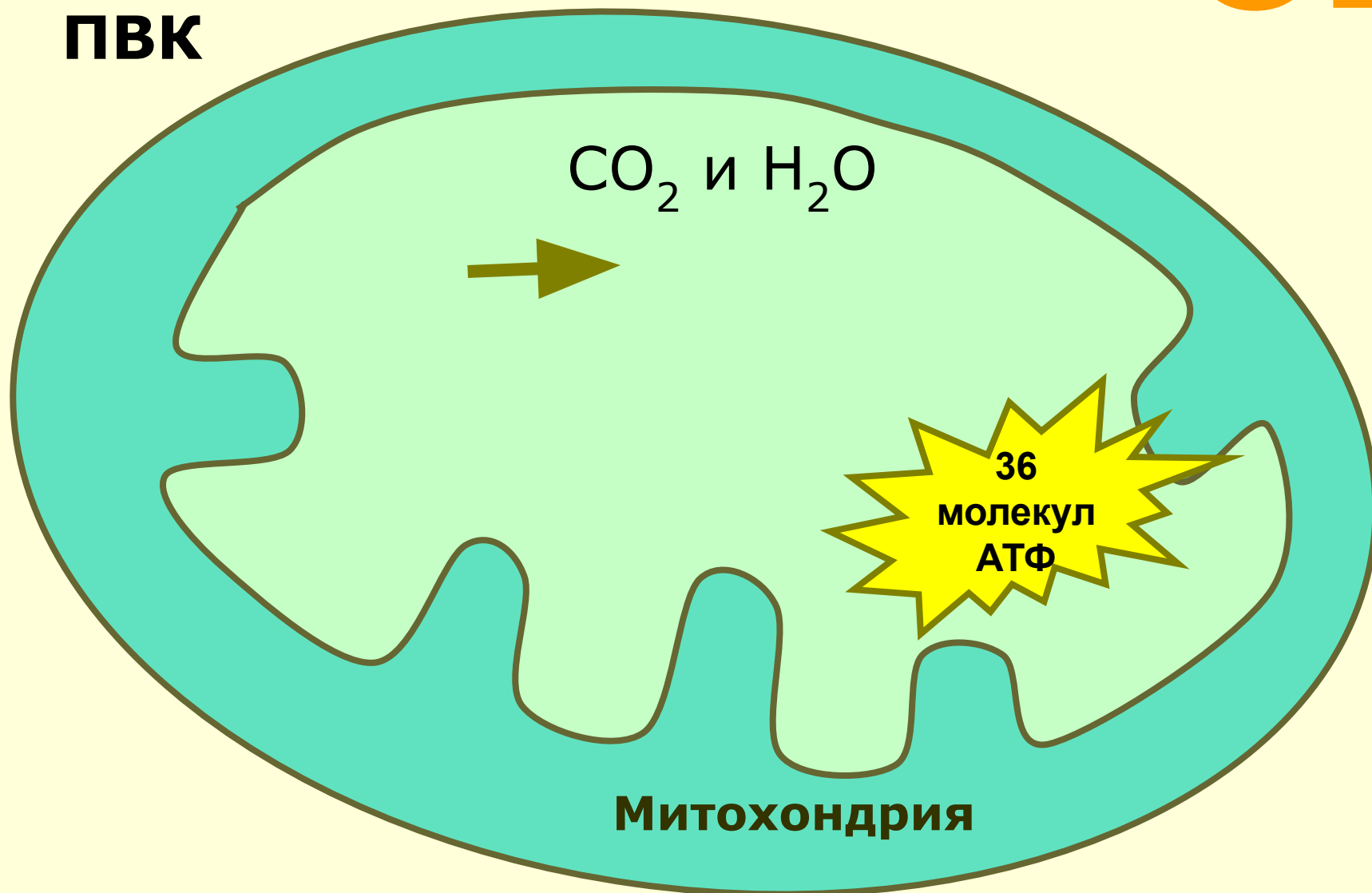

3. Аэробный (кислородный) этап

Суммарное уравнение аэробного этапа:

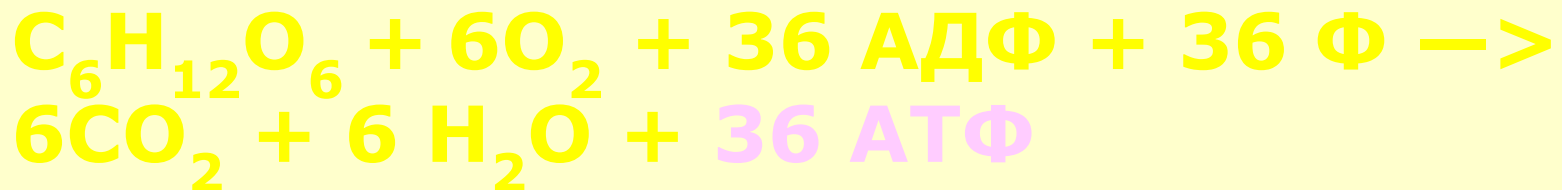

ЭТАПЫ ЭНЕРГЕТИЧЕСКОГО ОБМЕНА

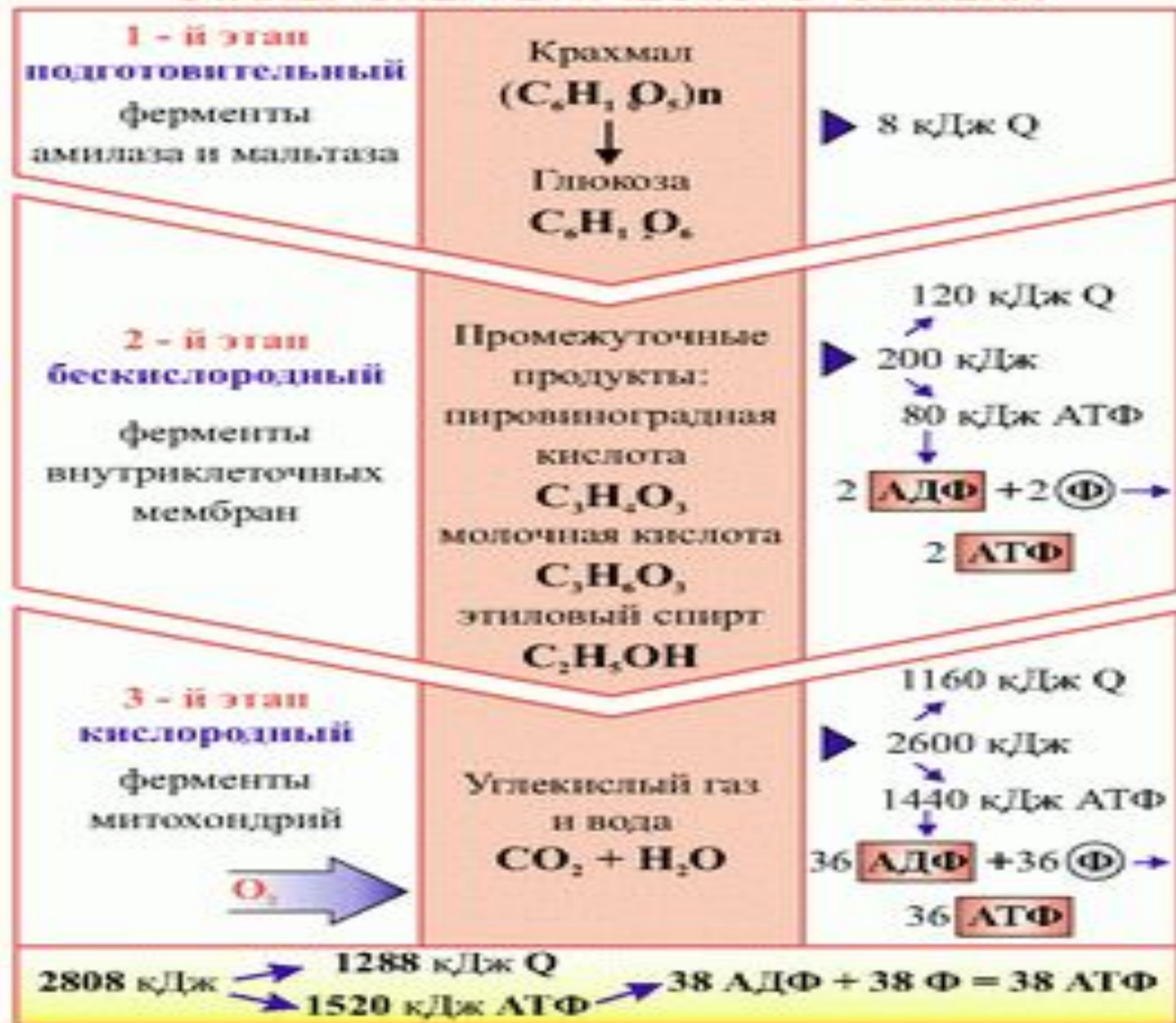

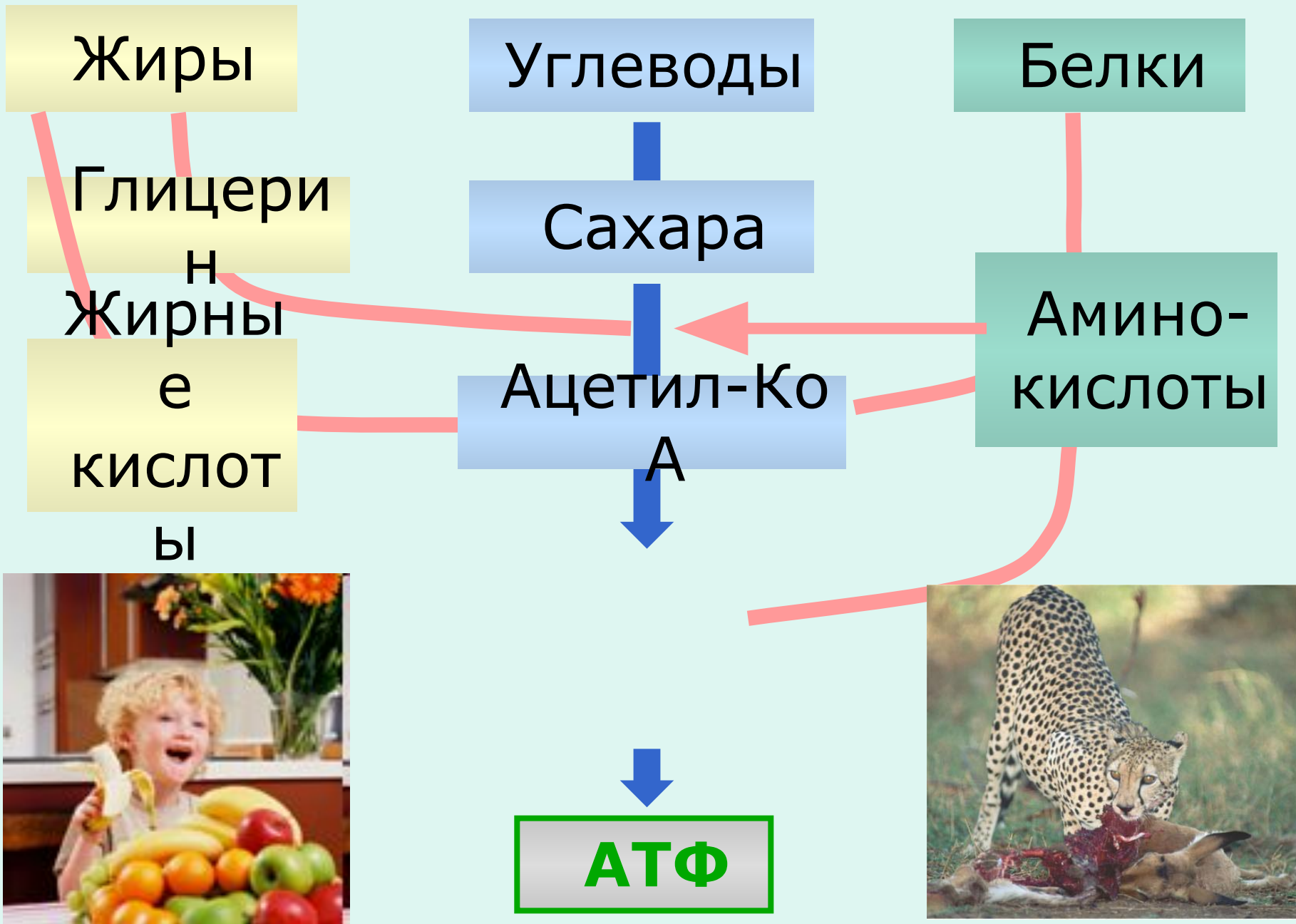

Жиры

Углеводы

Белки

Глицерин

Сахара

Жирные

кислоты

Ацетил-КоА

Аминокислоты

АТФ



АТФ в цифрах

- Время жизни – несколько секунд
- Человек затрачивает ~ 2 300 ккал энергии в сутки.
- Для этого надо расщепить **166 кг** АТФ
- На самом деле в организме содержится только ~ **50 г** АТФ
- Поэтому каждая молекула АТФ должна вновь синтезироваться $166 \text{ кг} : 50 \text{ г} \approx$ **3320** раз в сутки.

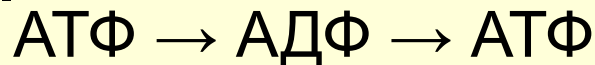

По способу питания организмы делятся на:

- **Автотрофы** – организмы, питающиеся за счет неорганических соединений
- **Гетеротрофы** – организмы питающиеся за счет органических соединений

Вывод:

- расщепление в клетке 1 молекулы глюкозы до оксида углерода (IV) и воды обеспечивает синтез 38 молекул АТФ, из которых в бескислородную стадию синтезируется 2 молекулы, а в кислородную 36 молекул АТФ, что дает право говорить об эффективности кислородного процесса почти в 20 раз
-

Получение энергии живыми существами.

Способы получения энергии живыми существами



Метаболизм



Метаболизм

обмен веществ и энергии

Внешний обмен

(поглощение и выделение веществ клеткой)

Внутренний обмен

(химические превращения веществ в клетке)

Пластический обмен

(ассимиляция или анаболизм)

Энергетический обмен

(диссимиляция или катаболизм)



Сравнительная таблица

признаки	пластический обмен	энергетический обмен
1.Значения в клетке	Для построения клетки	Выработка энергии
2.Энергия	Поглощение	Освобождается
3.Питательные вещества	Усваивание	Распадаются
4.Место в клетке	Рибосомы	Митохондрии