Комплексы и средства специальной радиосвязи

Тема 2. Основы построения систем передачи и приема информации.

Занятие 3. Дискретная модуляция в системах связи.

УЧЕБНЫЕ ВОПРОСЫ

- 1. Амплитудная манипуляция. Основные характеристики сигналов с амплитудной манипуляцией.**
 - 2. Частотная манипуляция. Основные характеристики сигналов с частотной манипуляцией.**
 - 3. Общие сведения о фазовой и относительной фазовой манипуляции.**
-

ЛИТЕРАТУРА

1. Бетин Б.М. «Радиопередающие устройства», М. «Высшая школа», 1972 г.
 2. Супрун Б.К., Шерепа В.Ф. «Радиопередающие и радиоприемные устройства», М. Изд. комитета стандартов, мер и измерительных приборов при Совете Министров СССР, 1968 г.
 3. Верхолин И.В. «основы распространения радиоволн и РЭС» учебное пособие ВГТУ 2003 г.
-

1. Амплитудная манипуляция. Основные характеристики сигналов с амплитудной манипуляцией.

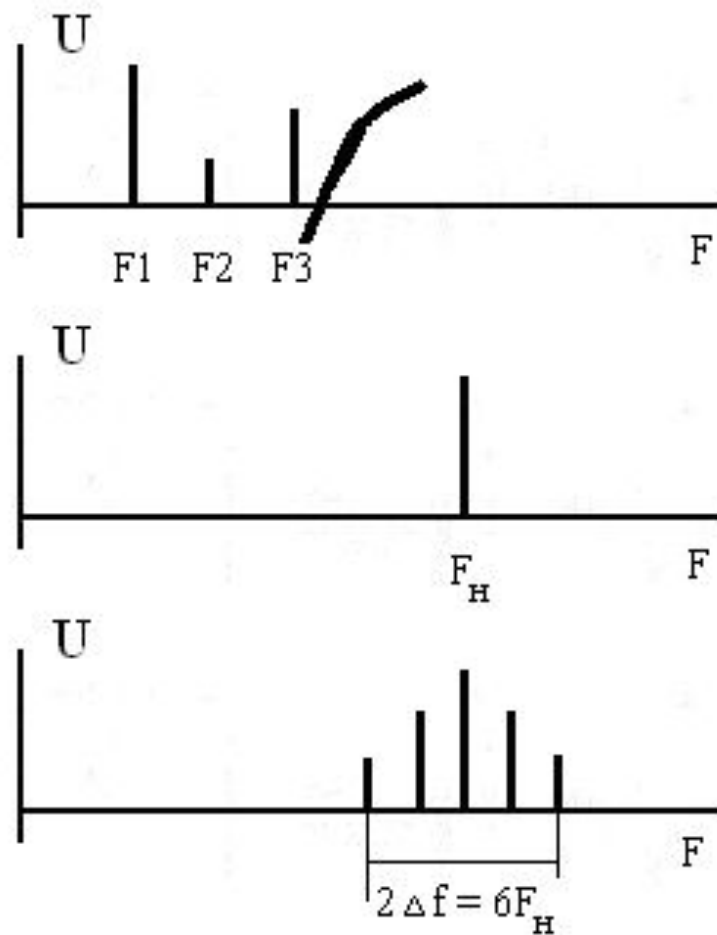
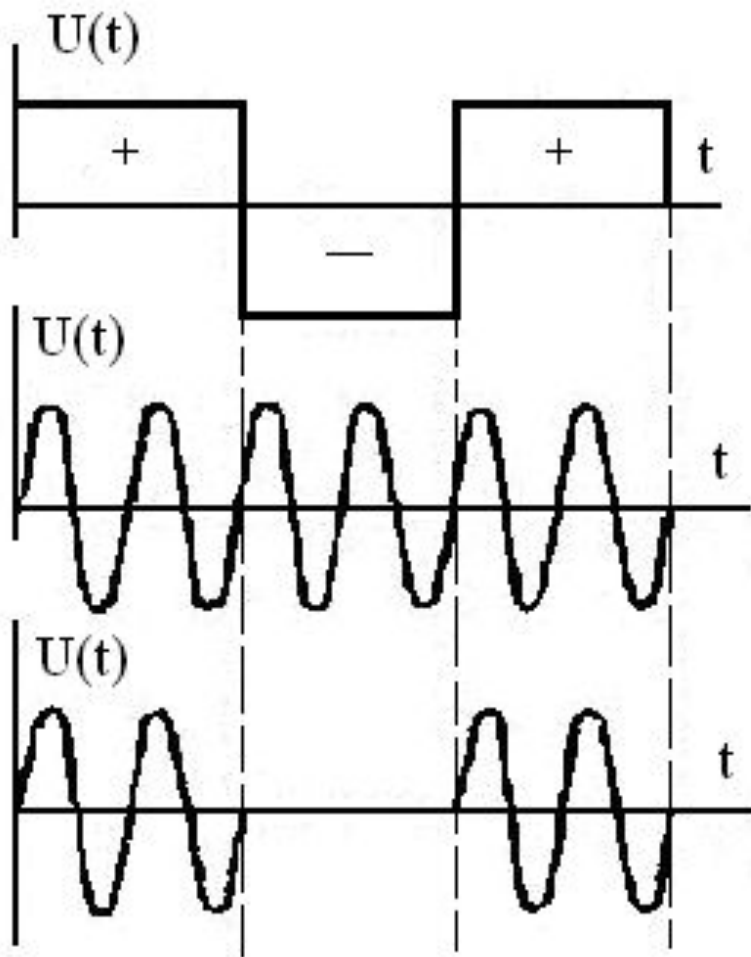

2. Частотная манипуляция. Основные характеристики сигналов с частотной манипуляцией.

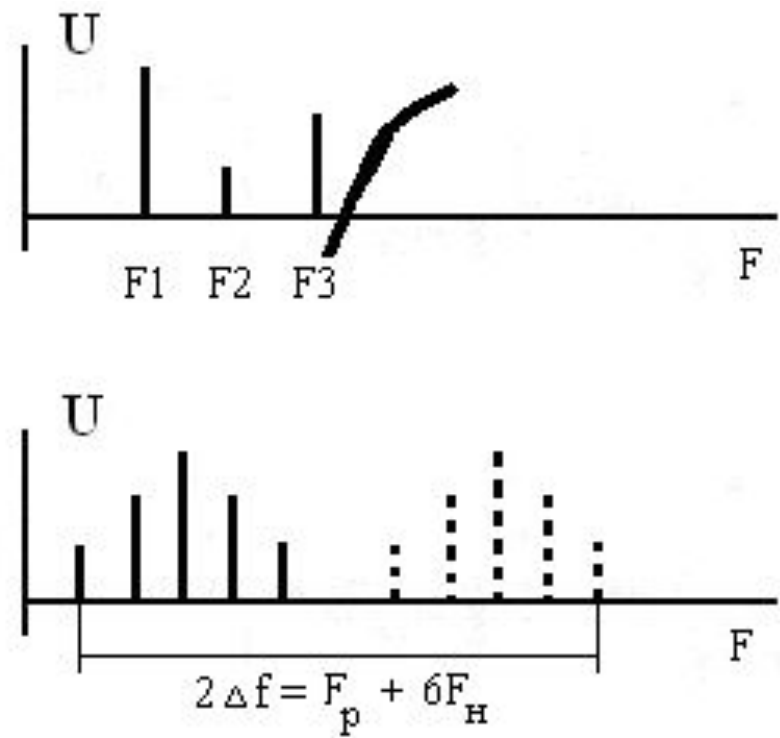
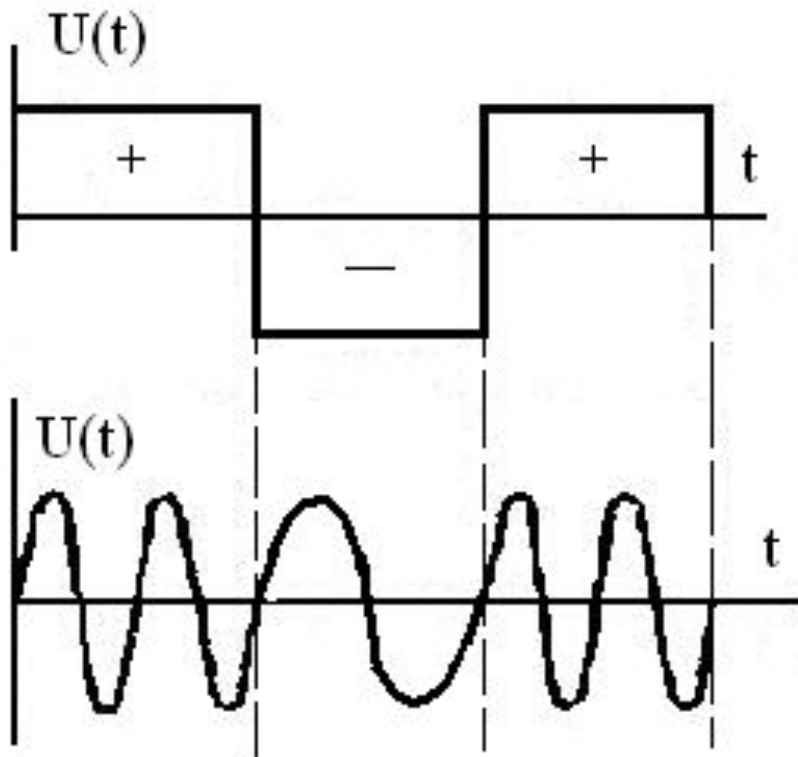

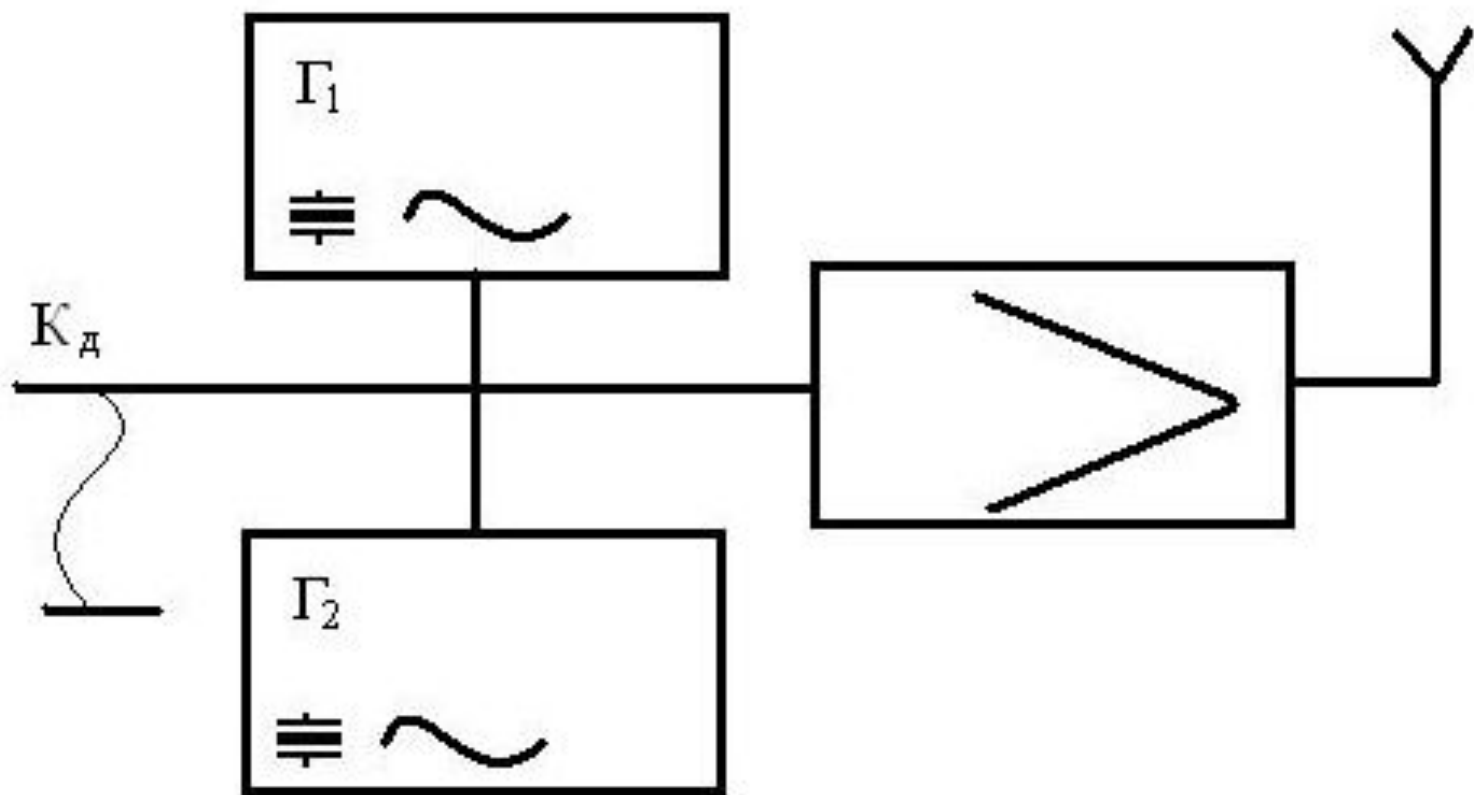

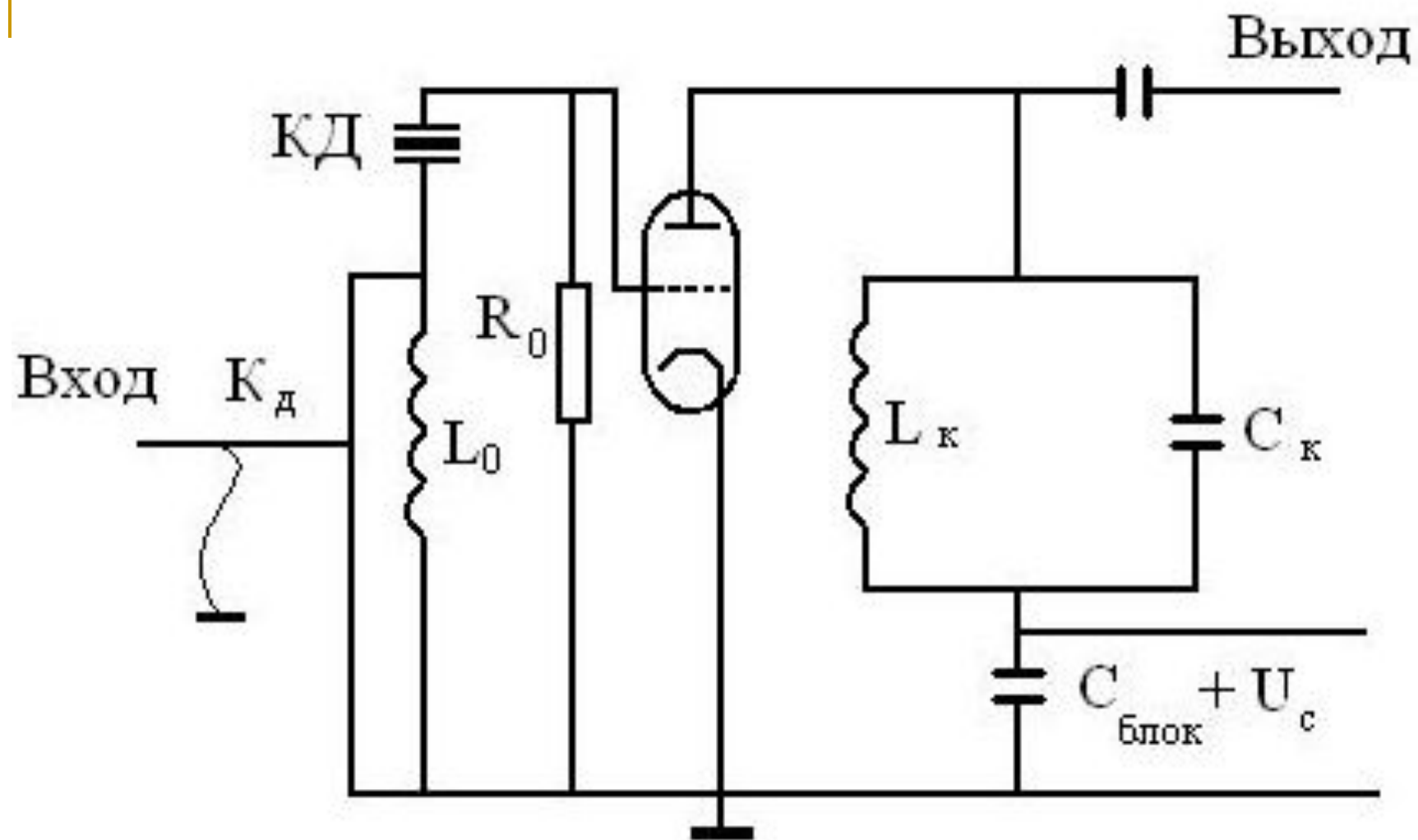

$$B = 420/60 \cdot 8 = 56 \text{ бод}; \quad F_m = 56/2 = 28 \text{ Гц};$$
$$m_f = F_g = F_m \max = F_g/3F_m = 250/3 \cdot 28 \approx$$
$$3;$$
$$2\Delta f = 2 \cdot 250 + 2 \cdot 3 \cdot 28 = 668 \text{ Гц}.$$

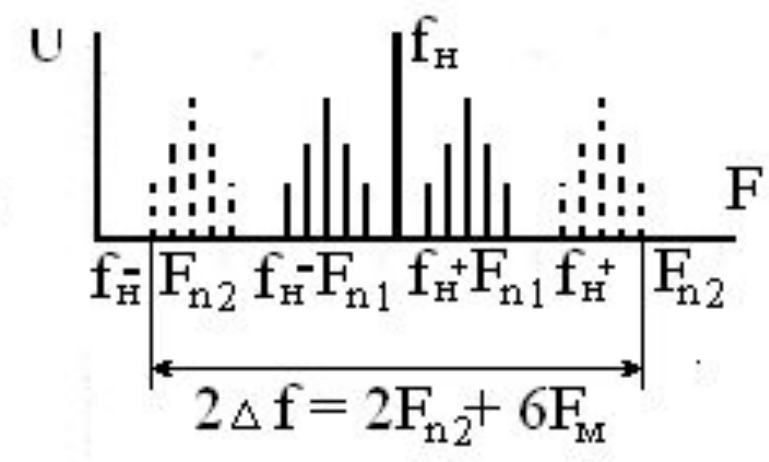
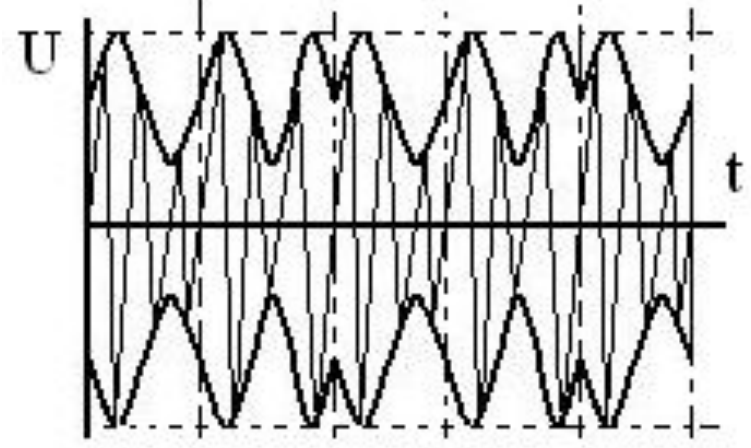
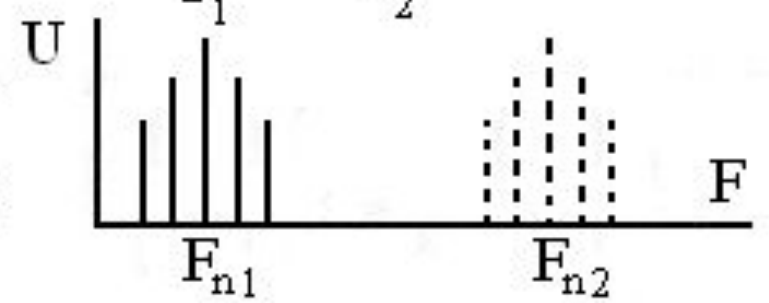
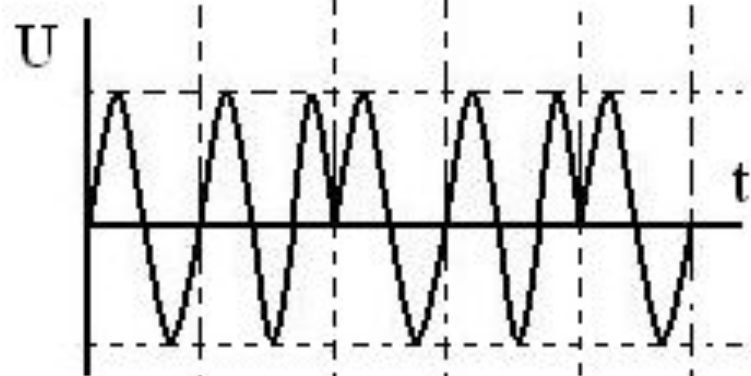
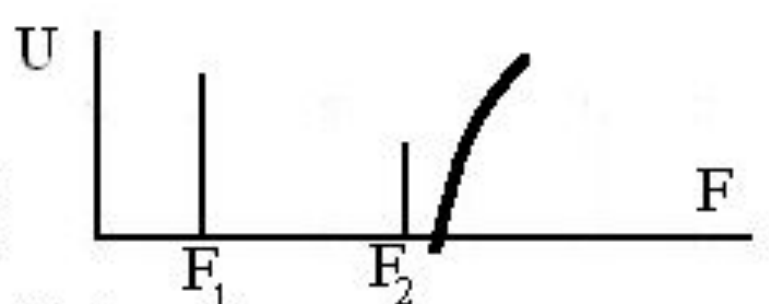
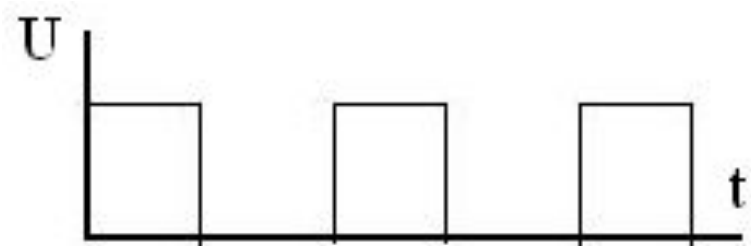

3. Общие сведения о фазовой и относительной фазовой манипуляции

