

Презентация к уроку информатики

**«Графические
информационные
модели»**

**Терпение и время дают
больше, чем сила или
страсть.**

Лафонтен



Дайте определения

Модель;

моделирование;

натурная модель, примеры;

информационная модель,

примеры;

формализация

Поясните разницу между технической моделью автомобиля и чертежом.

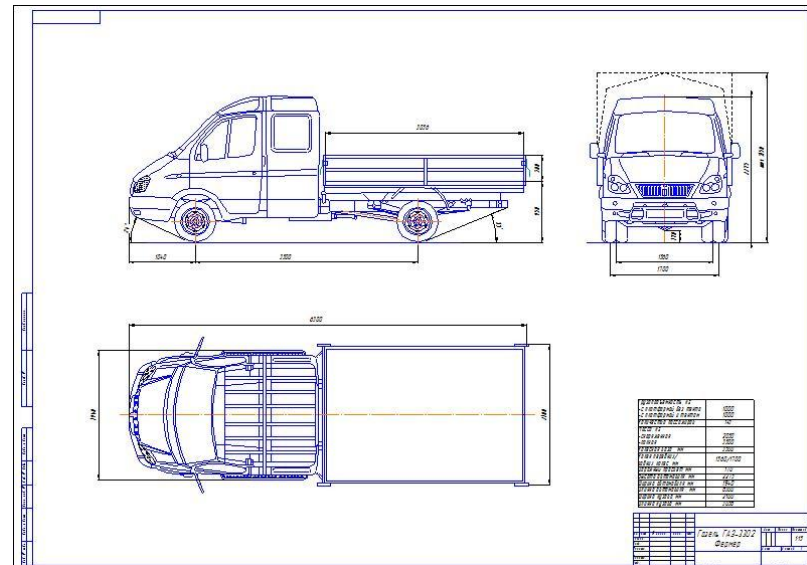

Назовите разные модели для
объекта **ТЕАТР** и цели
моделирования.





ГРАФИЧЕСКИЕ ИНФОРМАЦИОННЫЕ МОДЕЛИ

МОДЕЛИРОВАНИЕ И ФОРМАЛИЗАЦИЯ

9 класс



ИЗДАТЕЛЬСТВО

БИНОМ

Ключевые слова

- **схема**
- **карта**
- **чертёж**
- **график**
- **диаграмма**
- **граф**
- **сеть**
- **дерево**



Многообразие графических информационных моделей

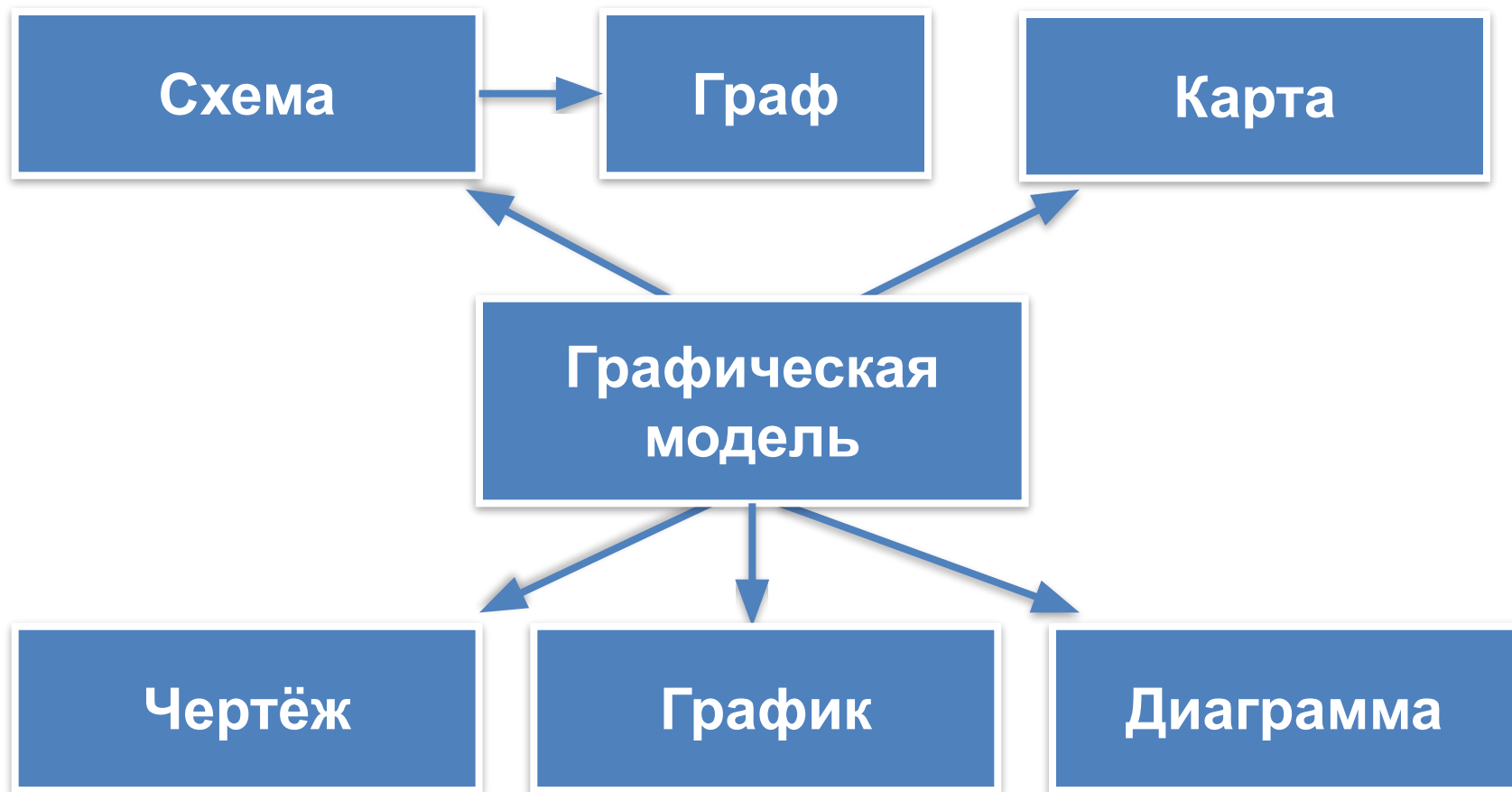

Слелмы в бророзрвем

ВТОРАЯ ПУНИЧЕСКАЯ ВОЙНА 218 - 201 гг. до н.э.

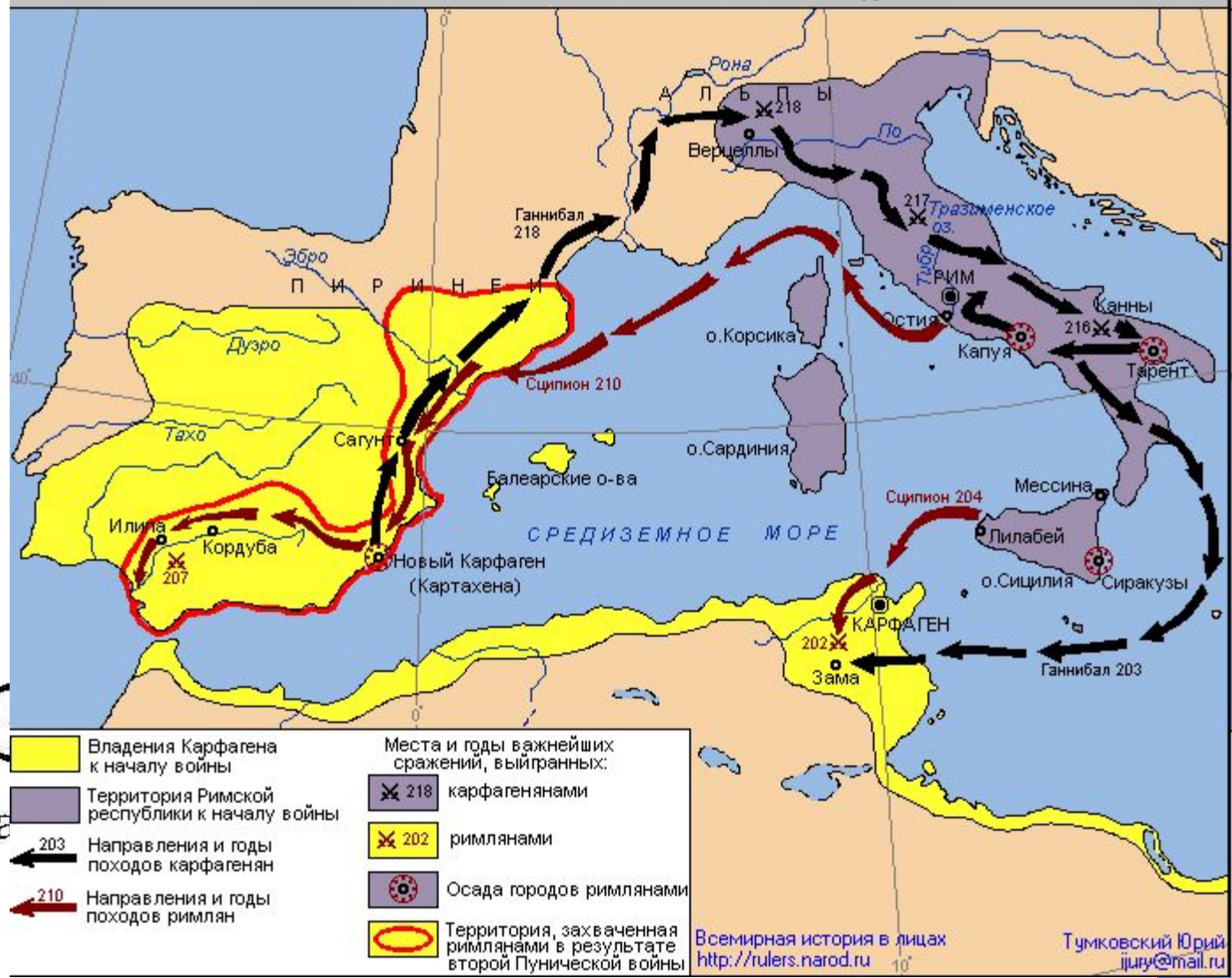

Географическая карта



Чертёж детали



График описания движения

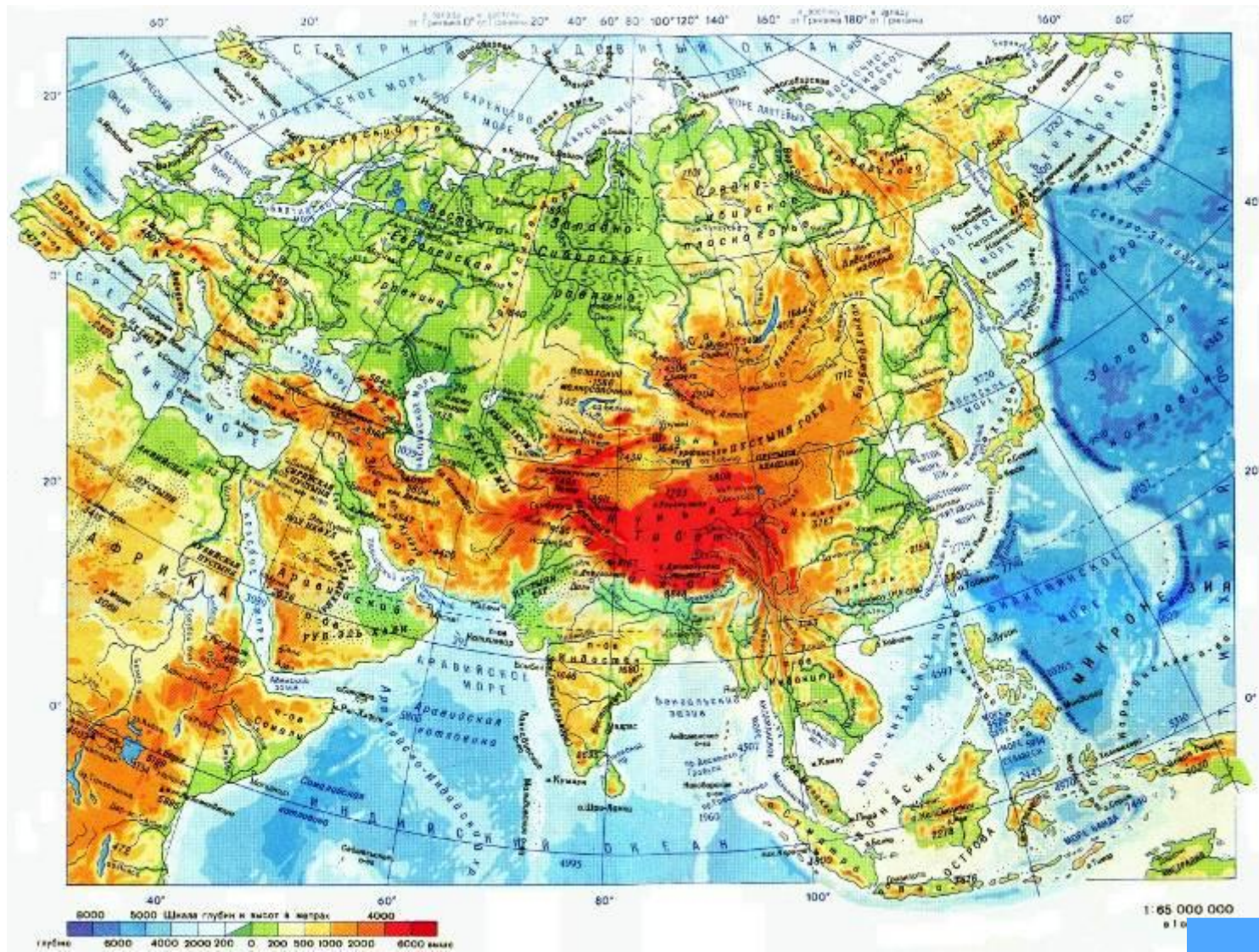

Диаграмма

Средняя разница между минимальной и максимальной ставкой (разы)

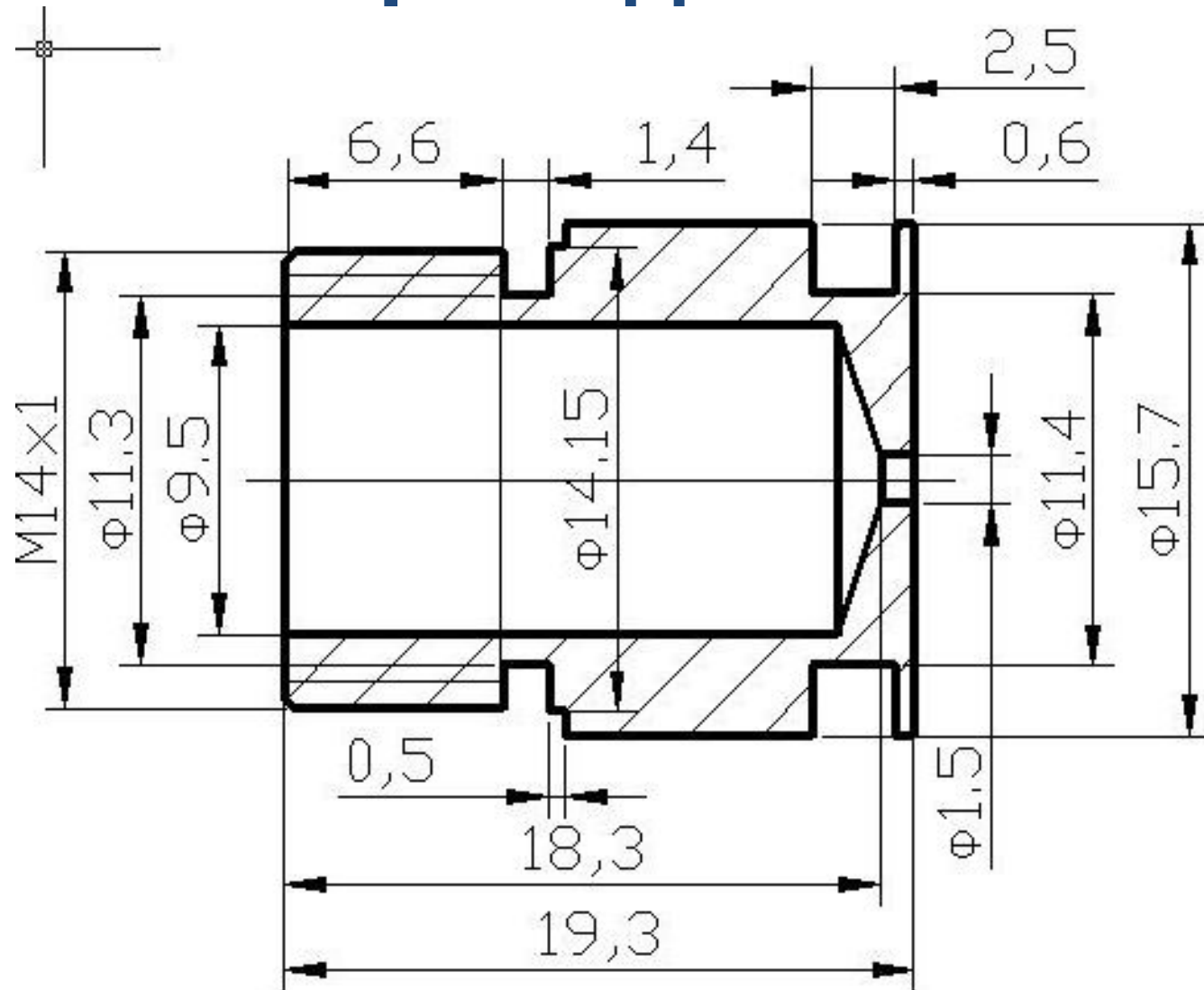
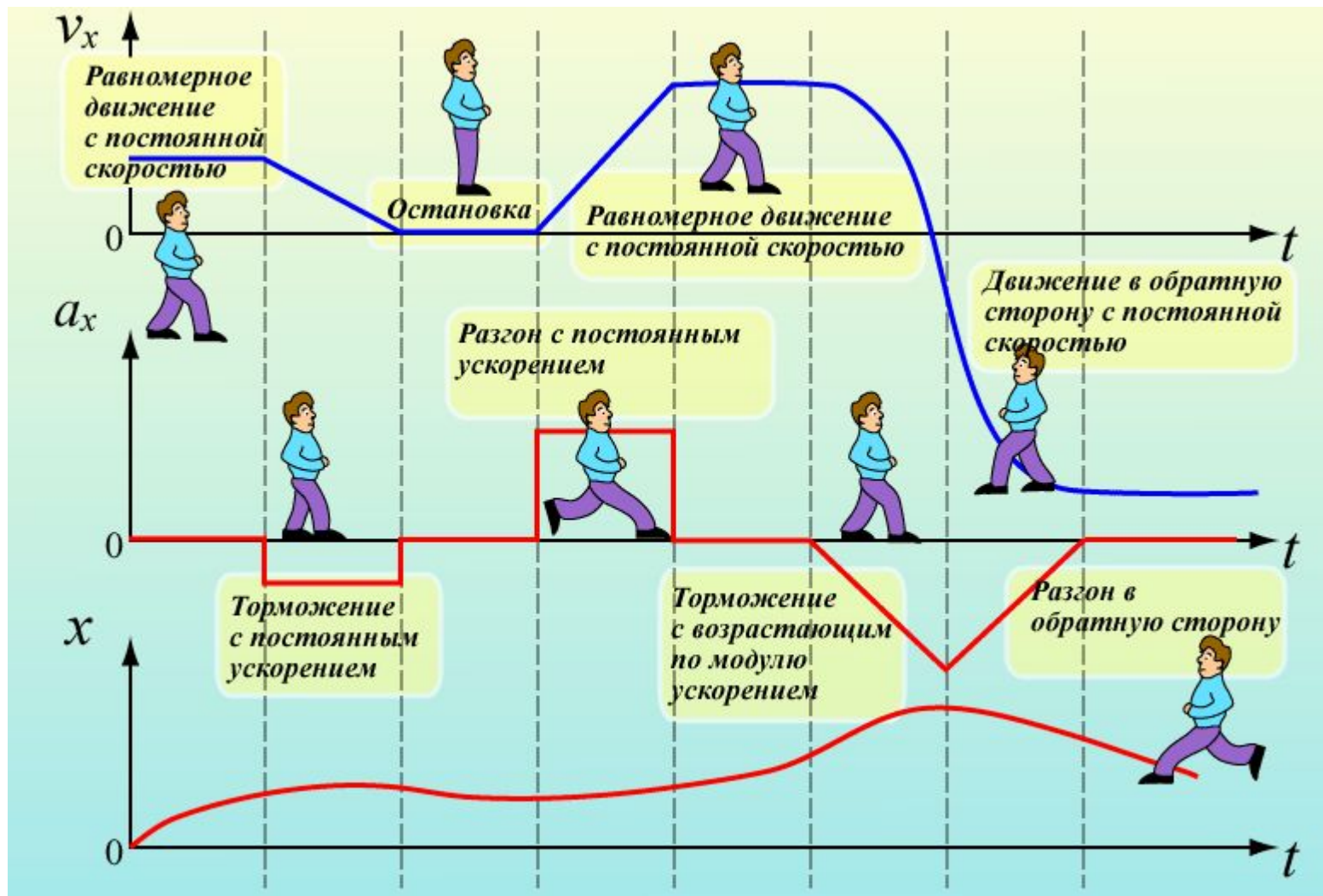
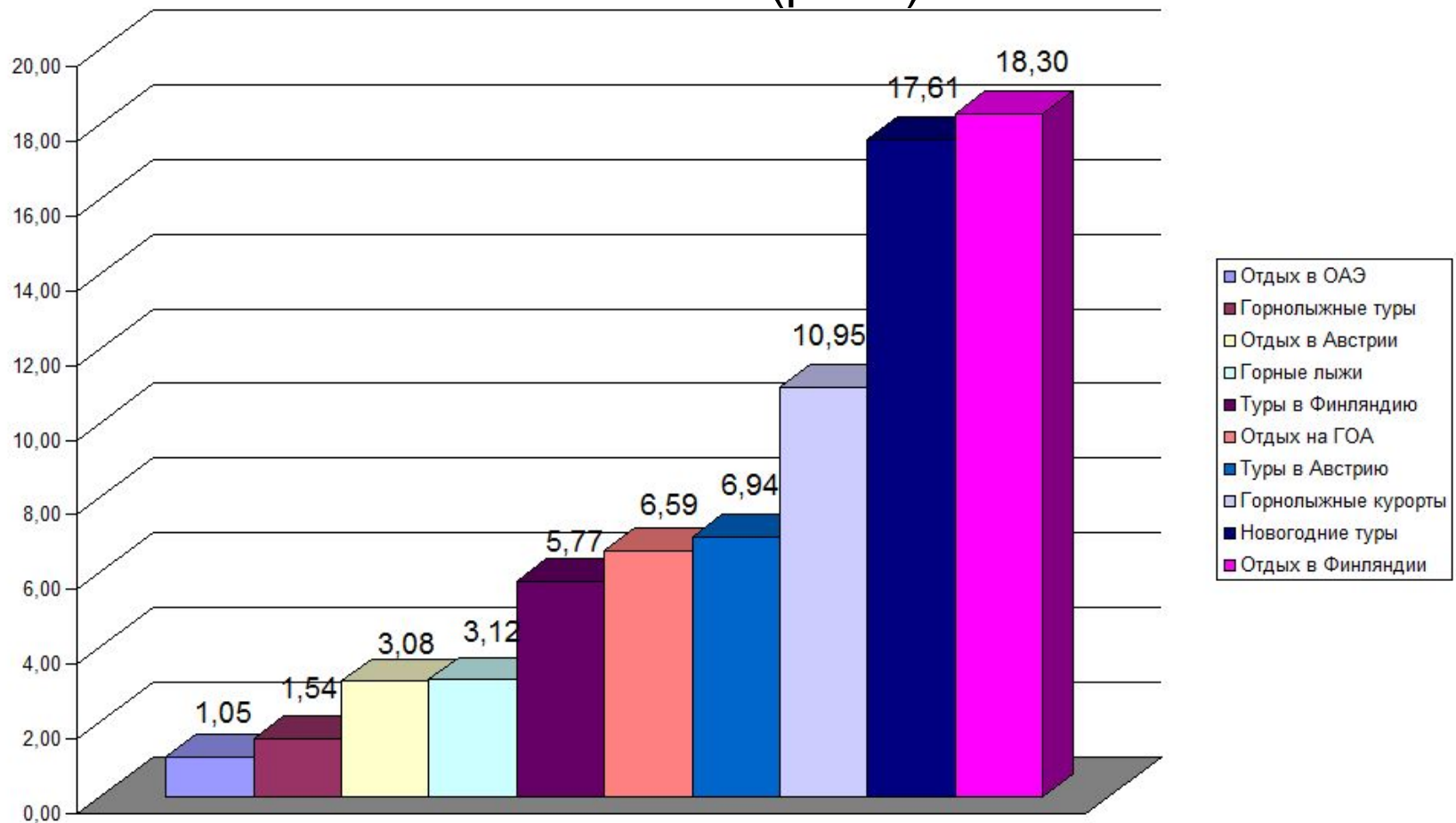

Графы

Граф состоит из вершин, связанных линиями - рёбрами. Вершины графа изображаются кругами, овалами, точками, прямоугольниками и т. д.

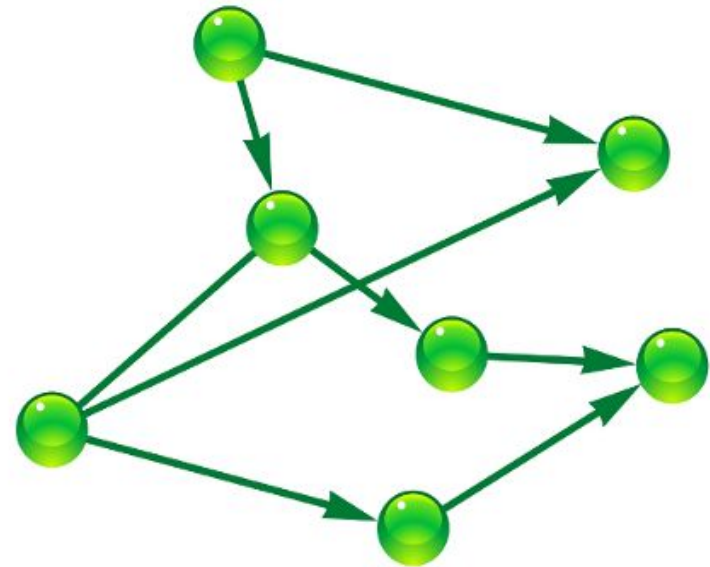
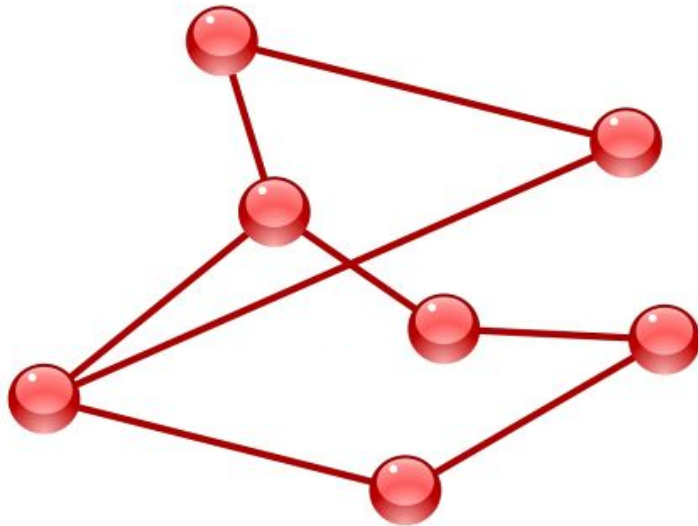

Объекты представляются как вершины графа, а связи – как его рёбра.

Взвешенный граф

Граф называется **взвешенным**, если его вершины или рёбра характеризуются некоторой дополнительной информацией - весами вершин или рёбер.

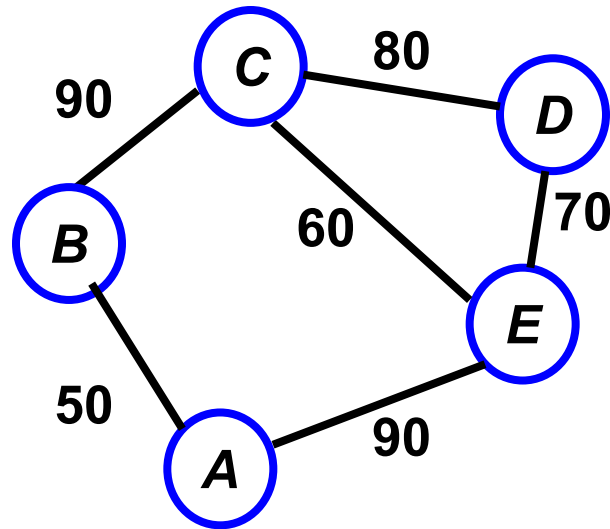

Протяжённость дорог в километрах

Сеть и дерево

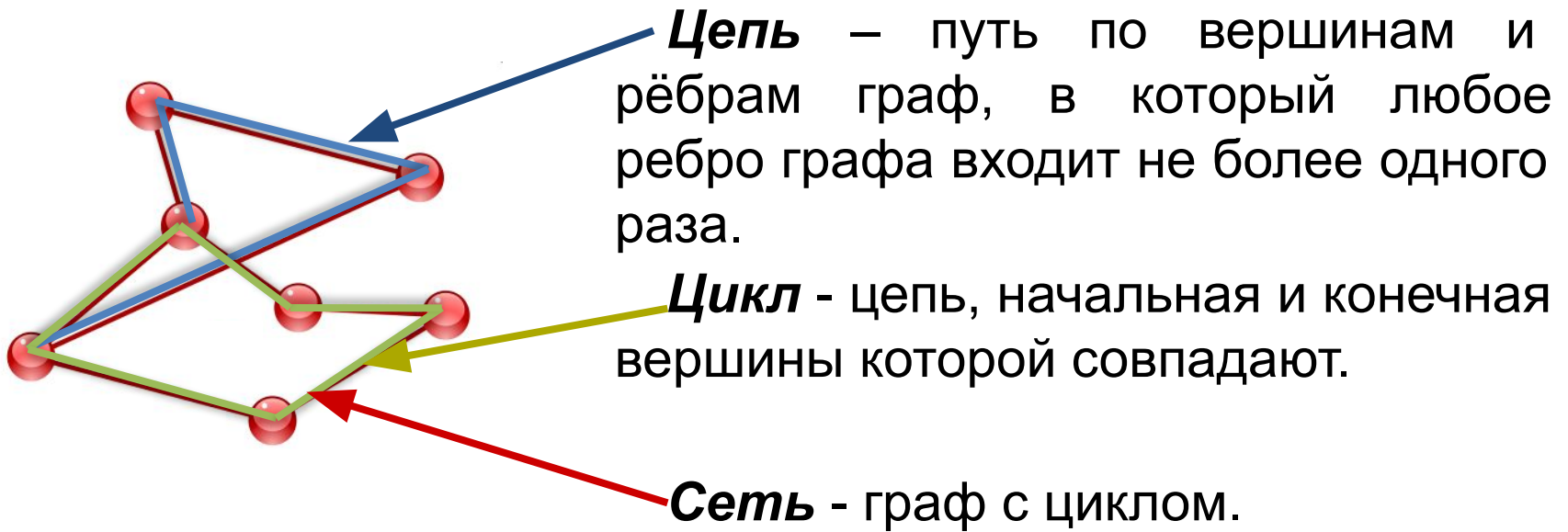

Дерево – это граф, в котором нет циклов

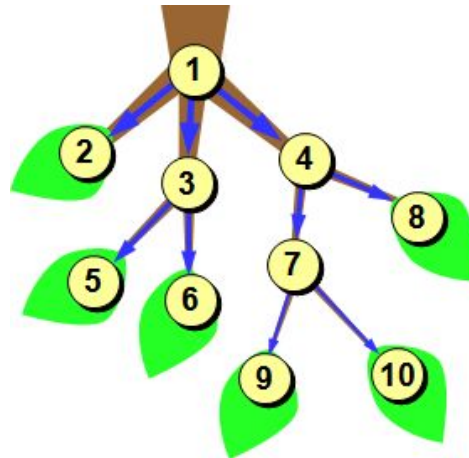

Генеалогическое древо

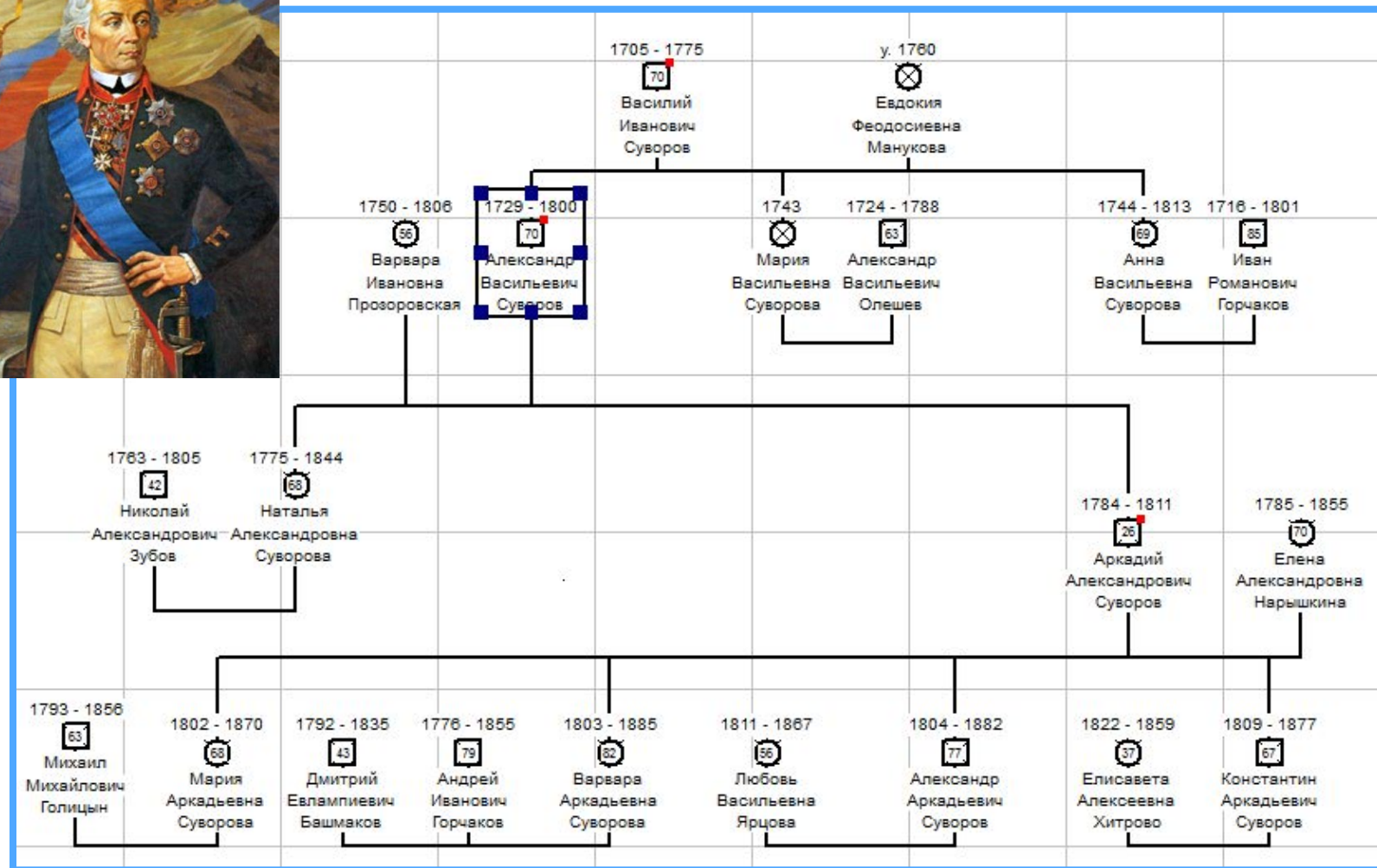

Родословная А. В. Суворова

Использование графов при решении задач

Сколько существует трёхзначных чисел, состоящих из цифр 1 и 2?

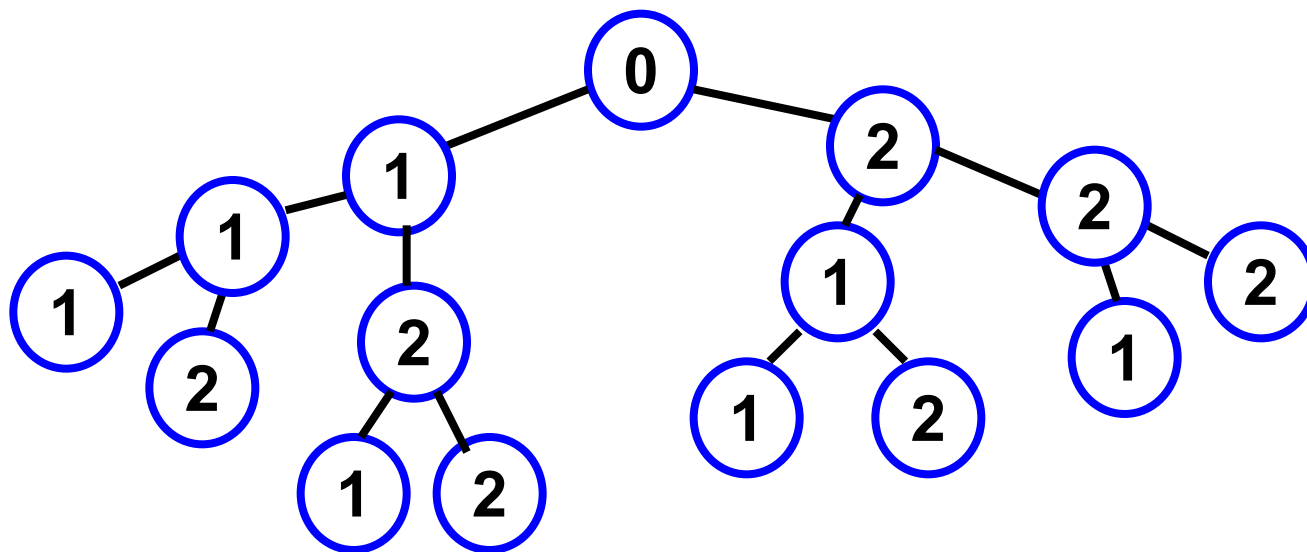

Дерево для решения задачи

Опорный конспект

Графические информационные модели используются для наглядного отображения объектов.

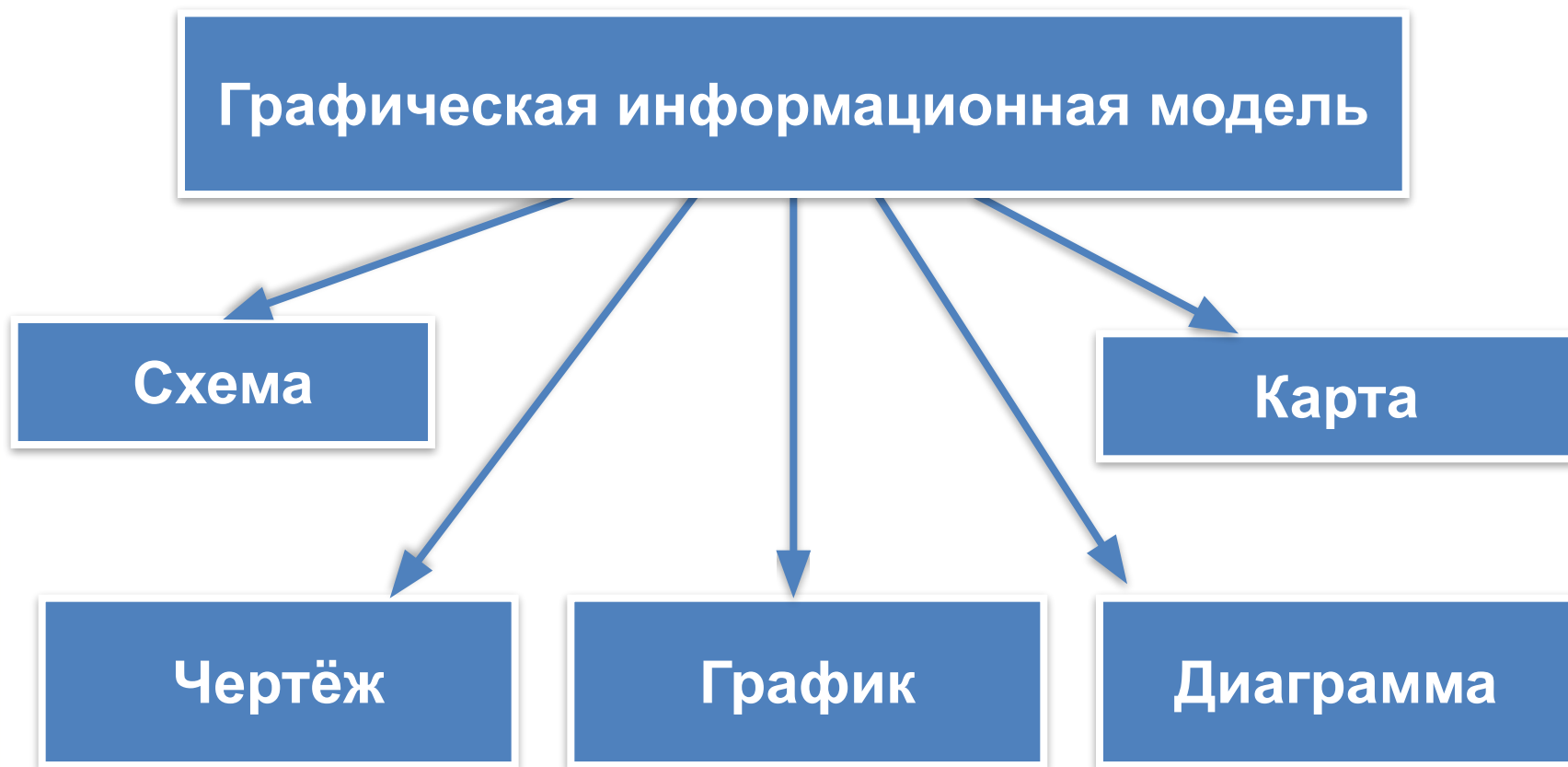

Лестница успеха

Суди себя сам. Это самое трудное. Себя судить куда труднее, чем других. Если ты сумеешь правильно судить себя, значит, ты поистине мудр.

Сент-Экзюпери

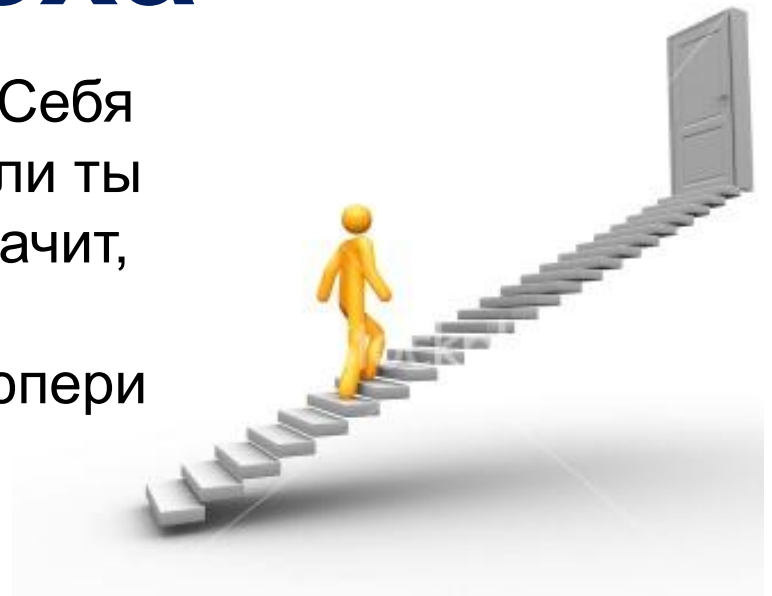

**Я доволен своей
работой**

**Я мог бы
работать лучше**

**У меня ничего не
получилось**