

Эффекты восприятия

Презентация курса «Психология восприятия»

Часть 4.

Иллюзии восприятия

Феномен фигуры и фона

Неправильные фигуры

Зрительные искажения: Иллюзия Геринга (иллюзия веера)



Иллюзии кривизны

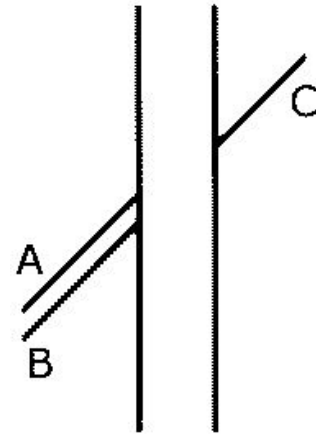
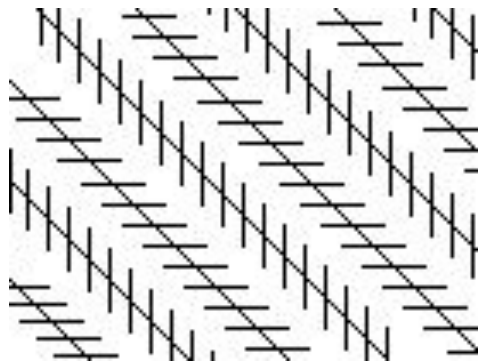
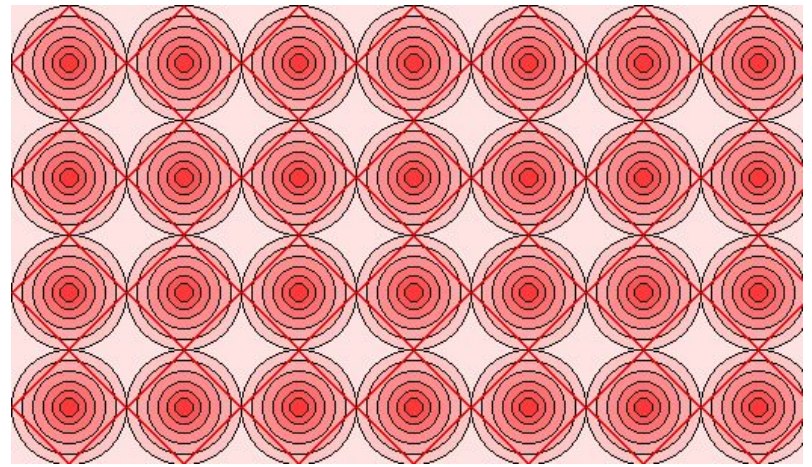
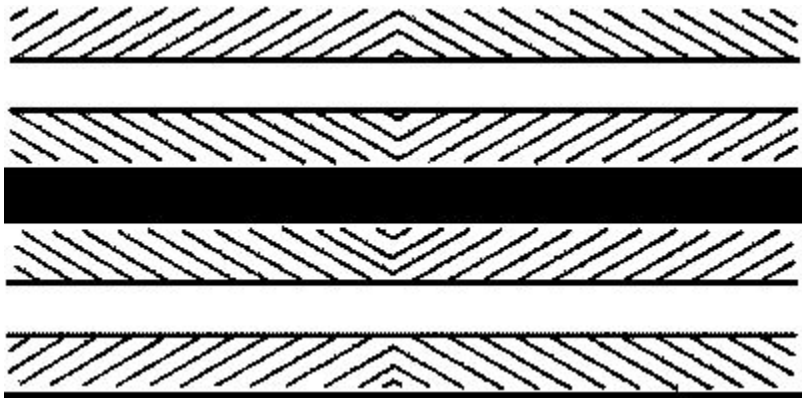

Иллюзии кривизны



**Зрительные искажения:
Иллюзия Дж. Фрейзера (Fraser, 1908)**

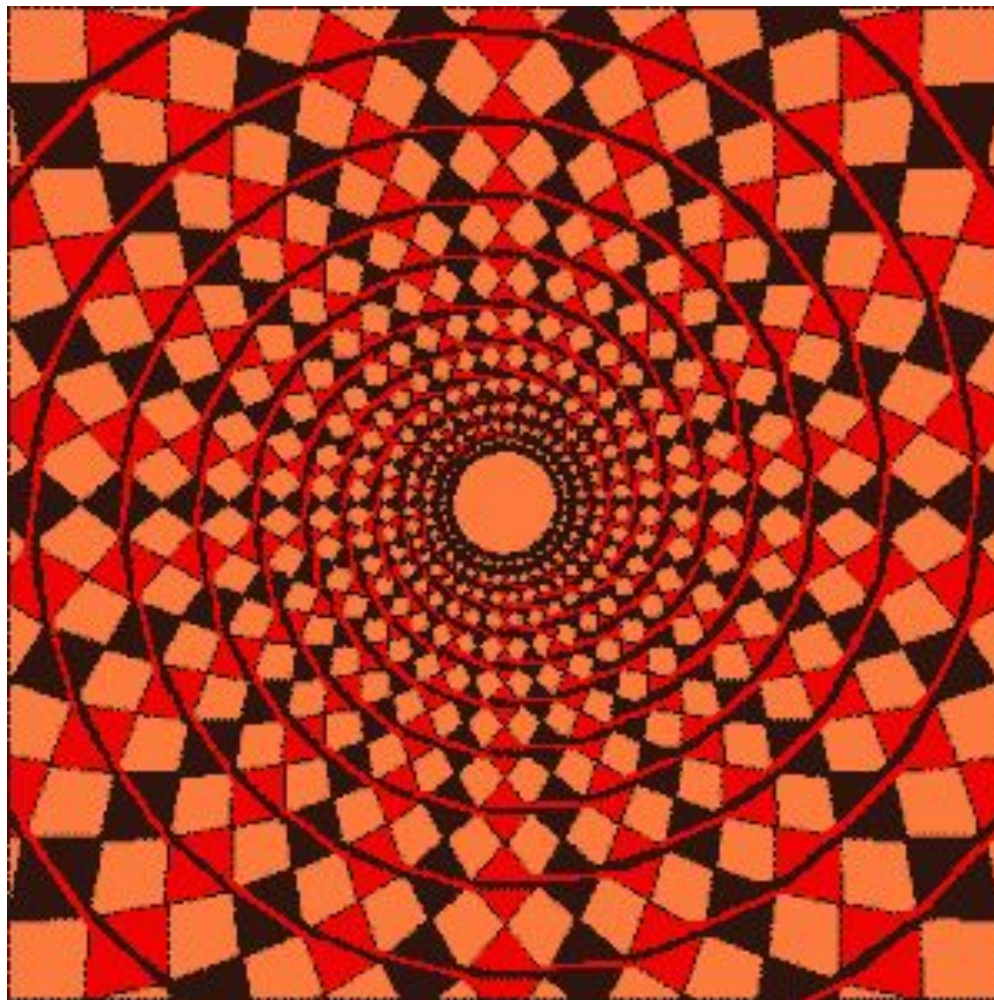

Круг или нет?

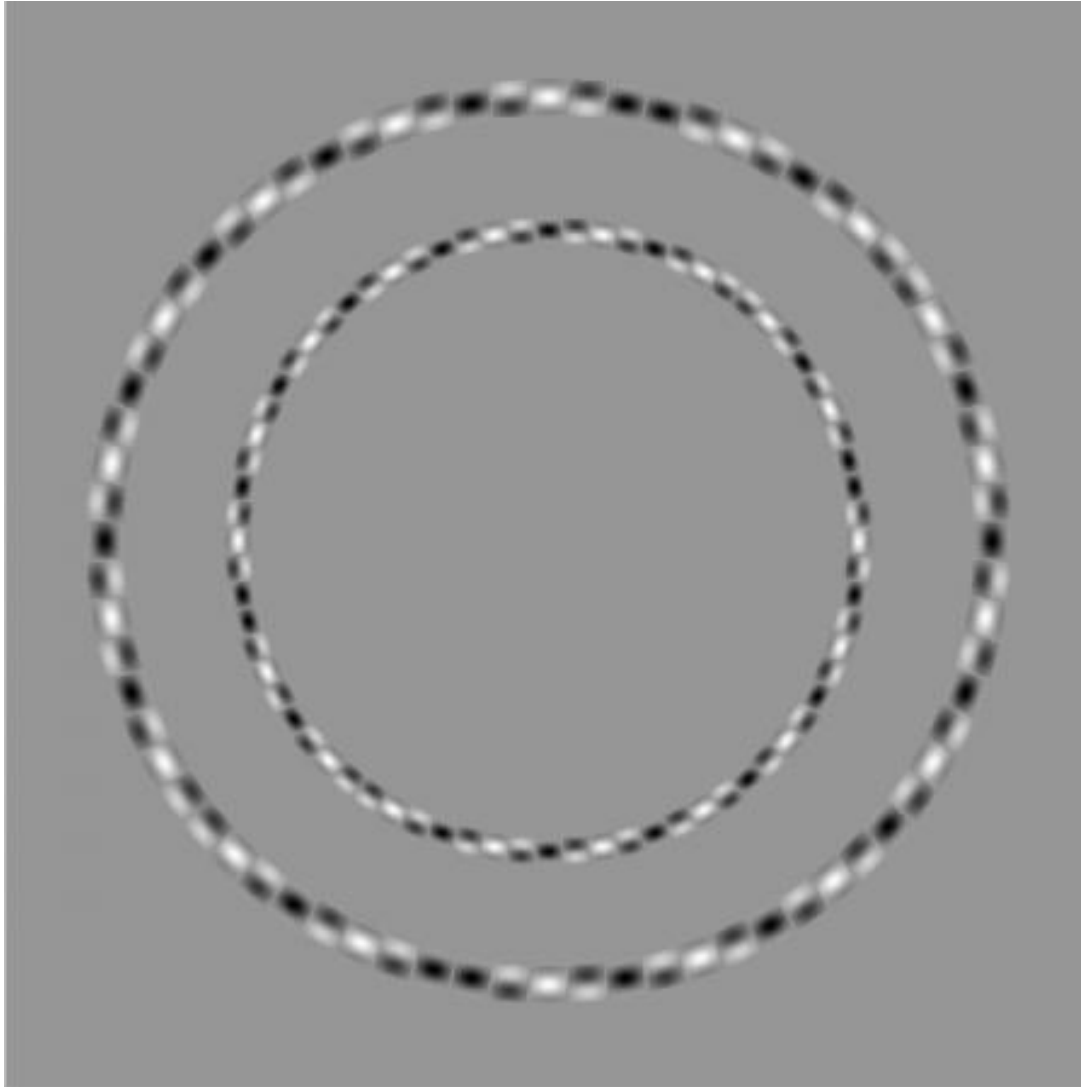

Иллюзии размера: Явление иррадации.
Какой из внутренних квадратов больше? Черный или белый?



Иллюзии размера: Иллюзия Эббингауза (1902).
Какой круг больше? Тот, который окружен маленькими кругами
или же тот, который окружен большими?

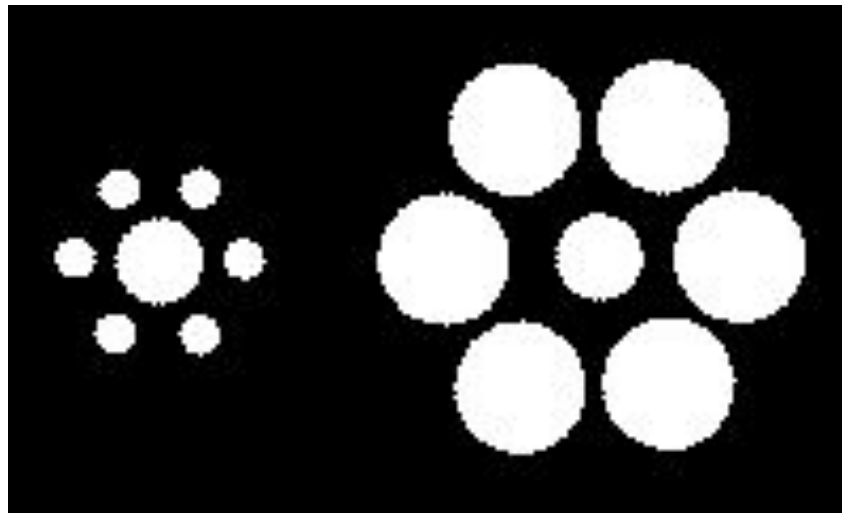

Иллюзии цвета: Решетка Геринга

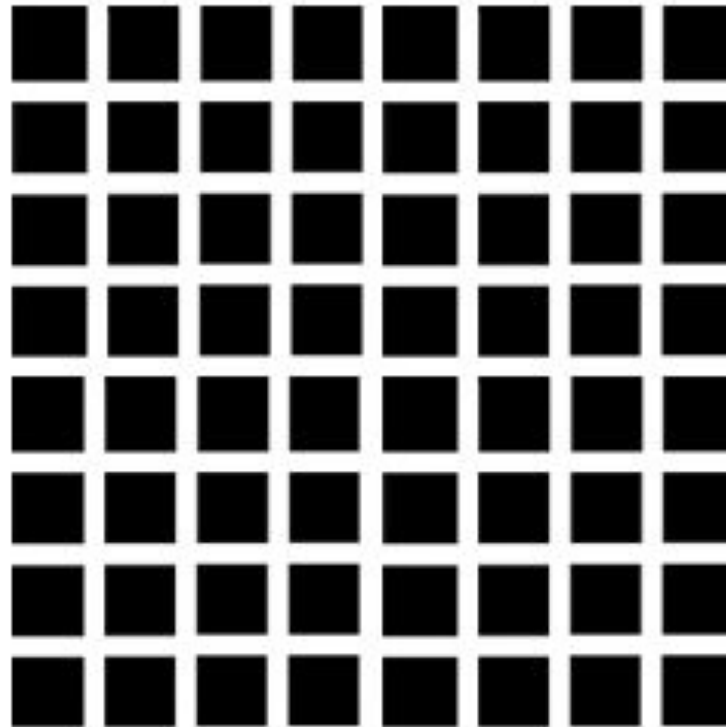

Иллюзии цвета и контраста

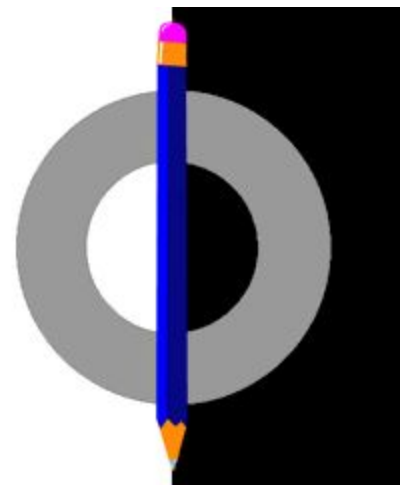
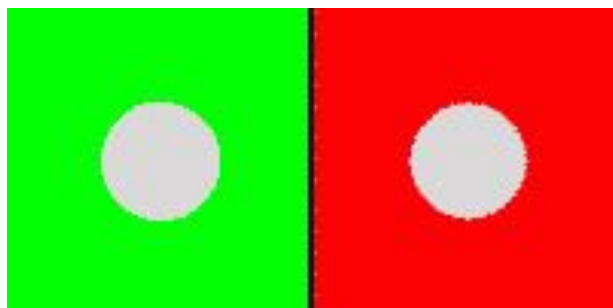
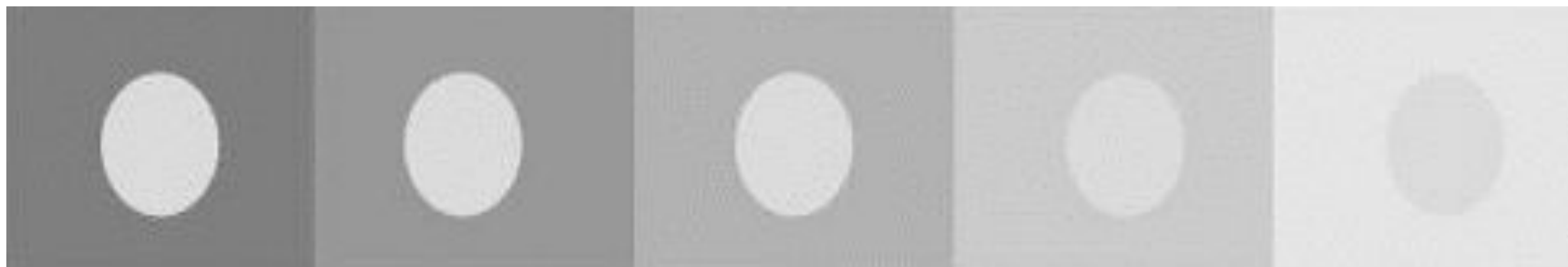

Иллюзии цвета и контраста

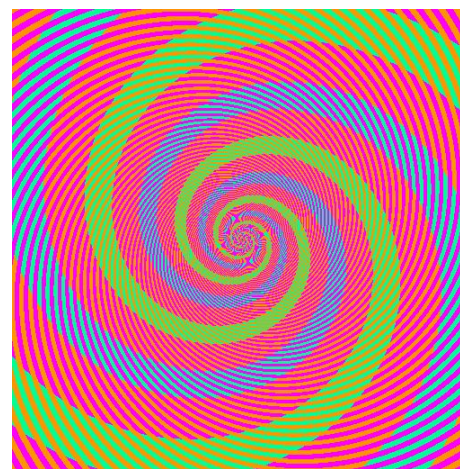
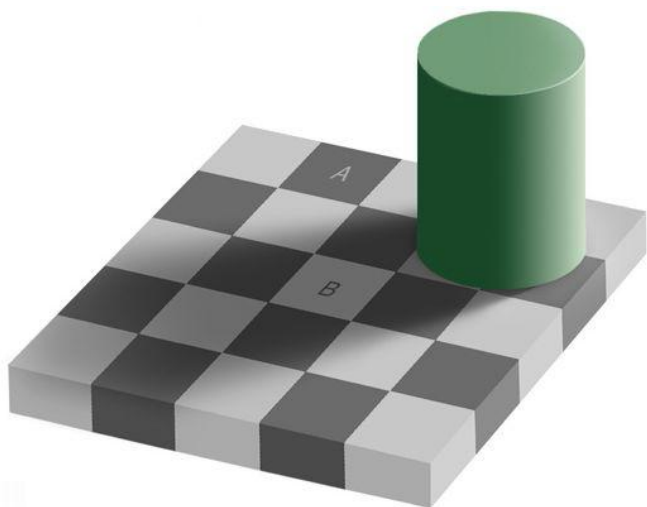
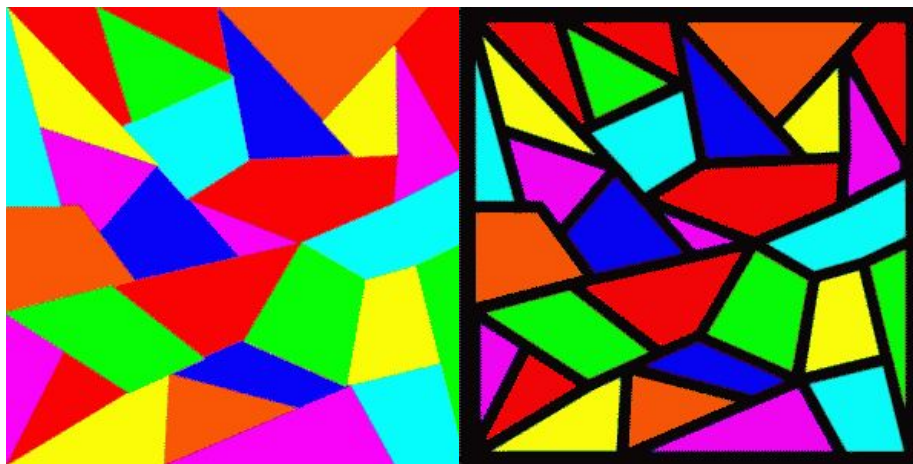

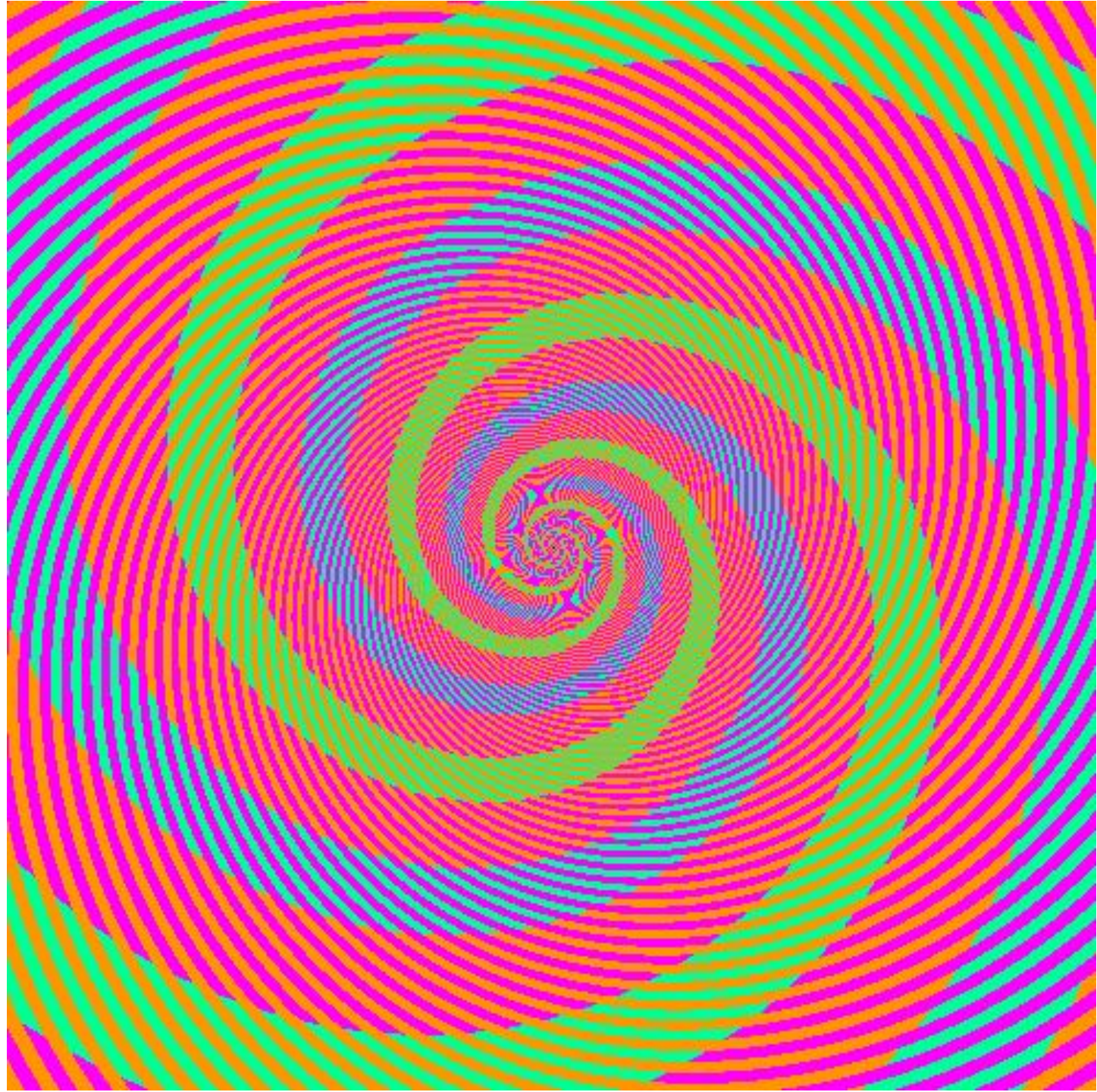

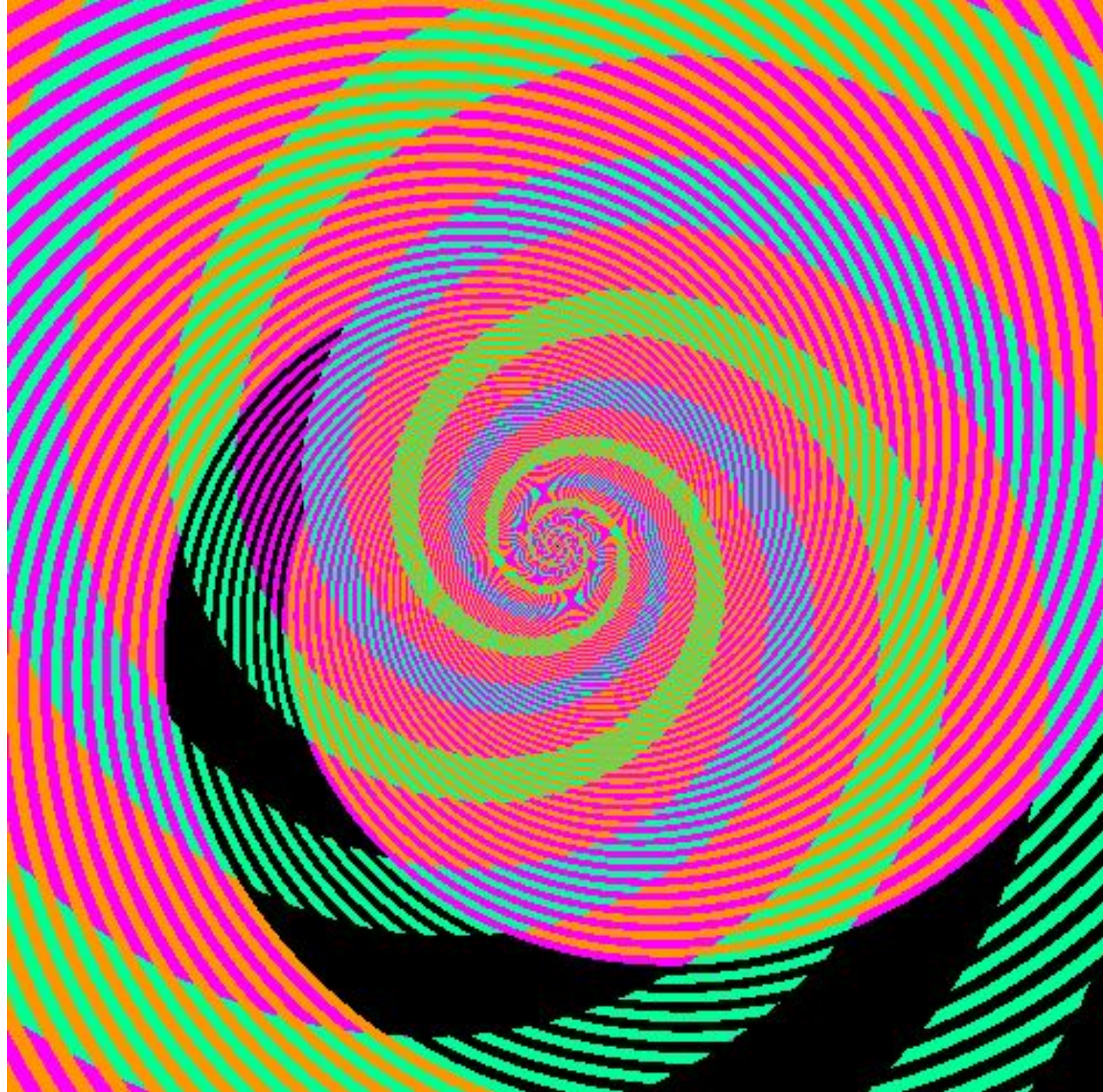

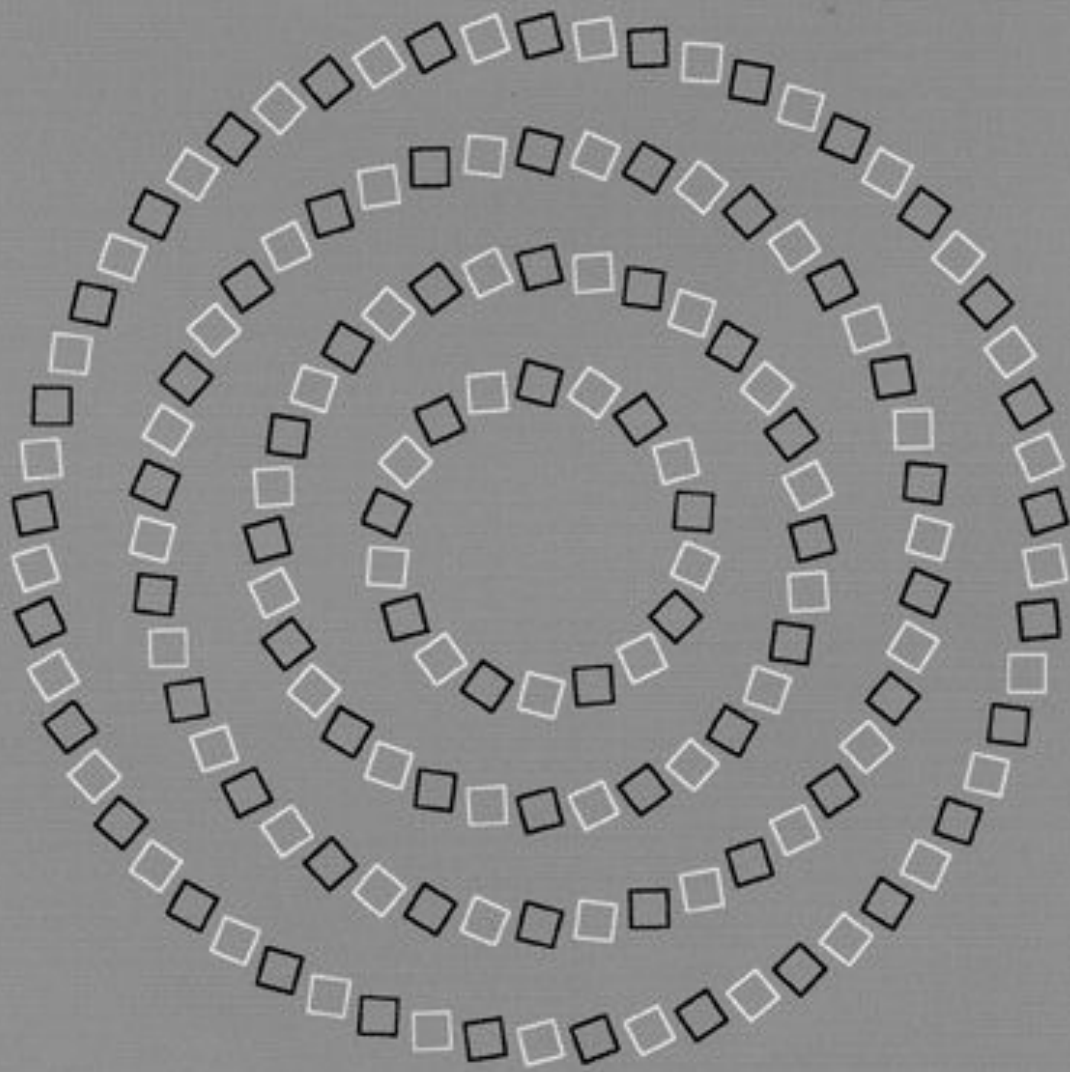

4 Perfectly Round Circles

Иллюзии цвета и контраста

(поле А такого же цвета, как и поле В)

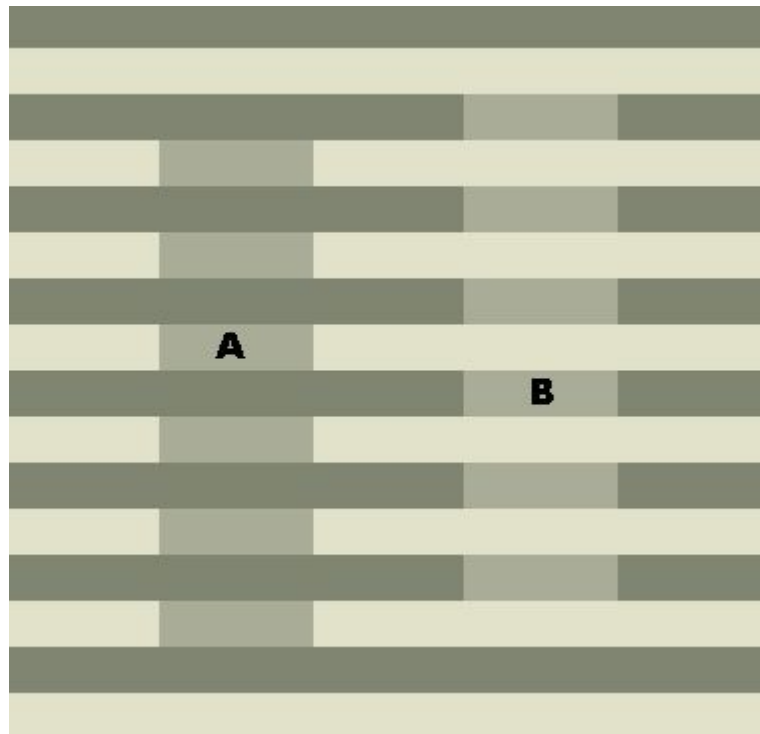

Иллюзия восприятия расстояния



Иллюзии цвета и контраста

(исчезающие изображения)

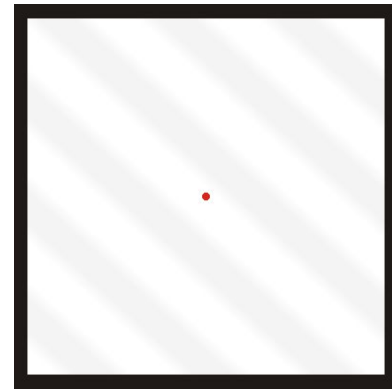
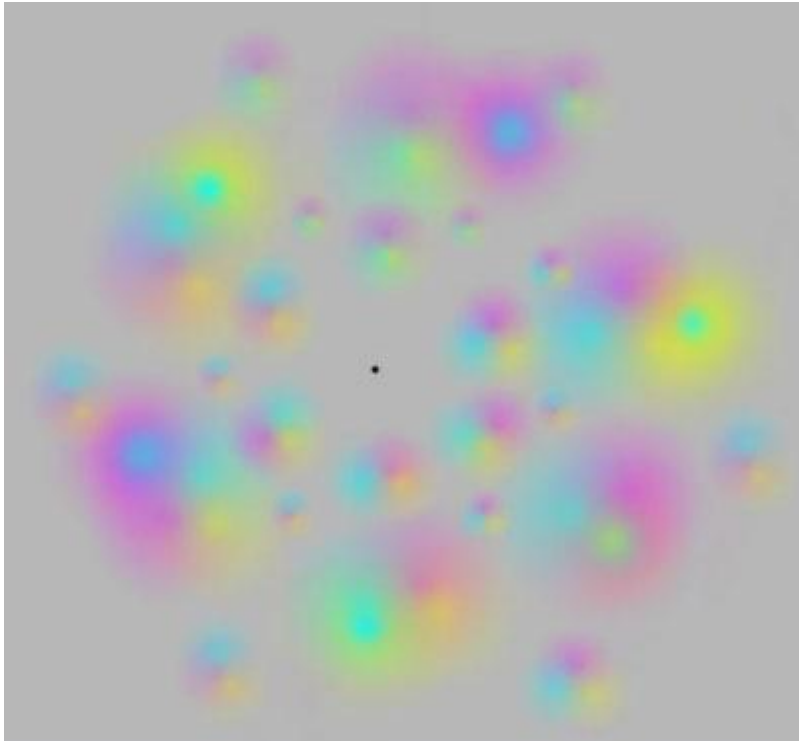

Иллюзии последействия: 30 секунд неотрывно смотрите на левое изображение. Затем переведите взгляд на правый пустой квадрат. Должно возникнуть лицо Че Гевары.



Иллюзии движения

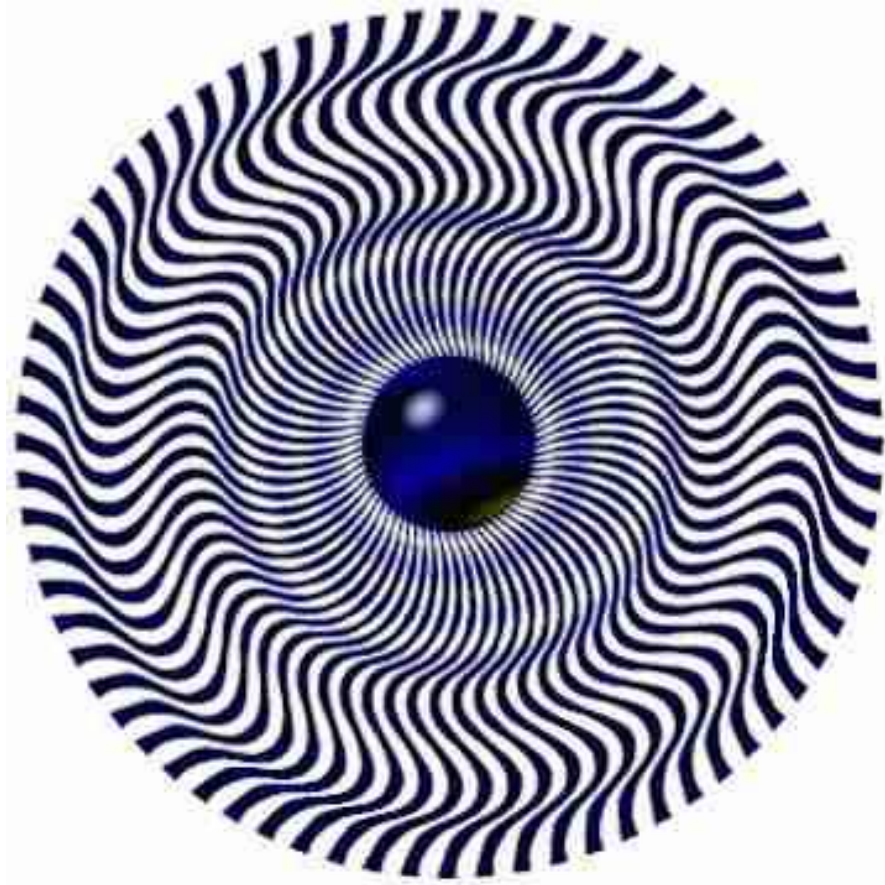

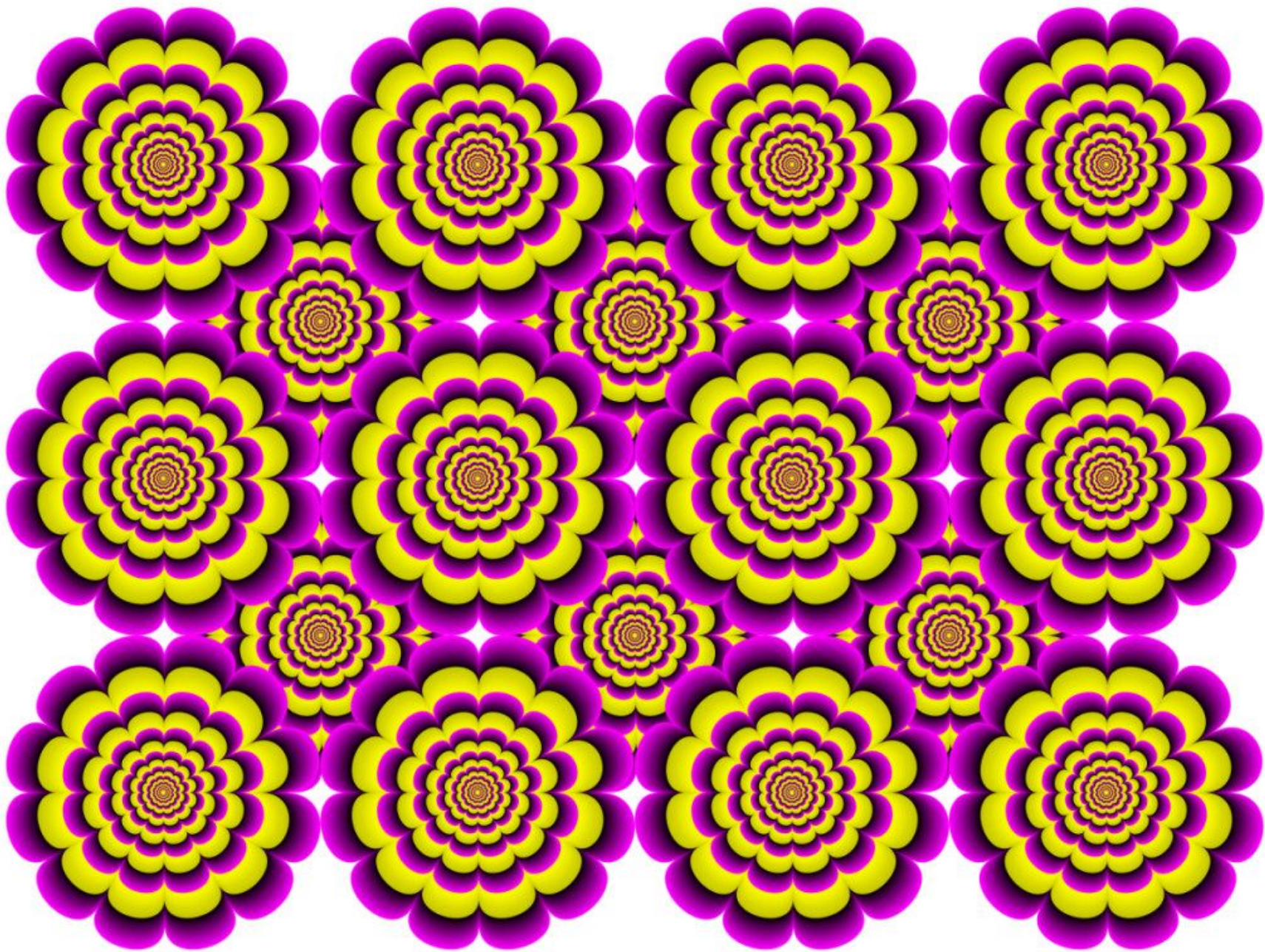

Иллюзии движения

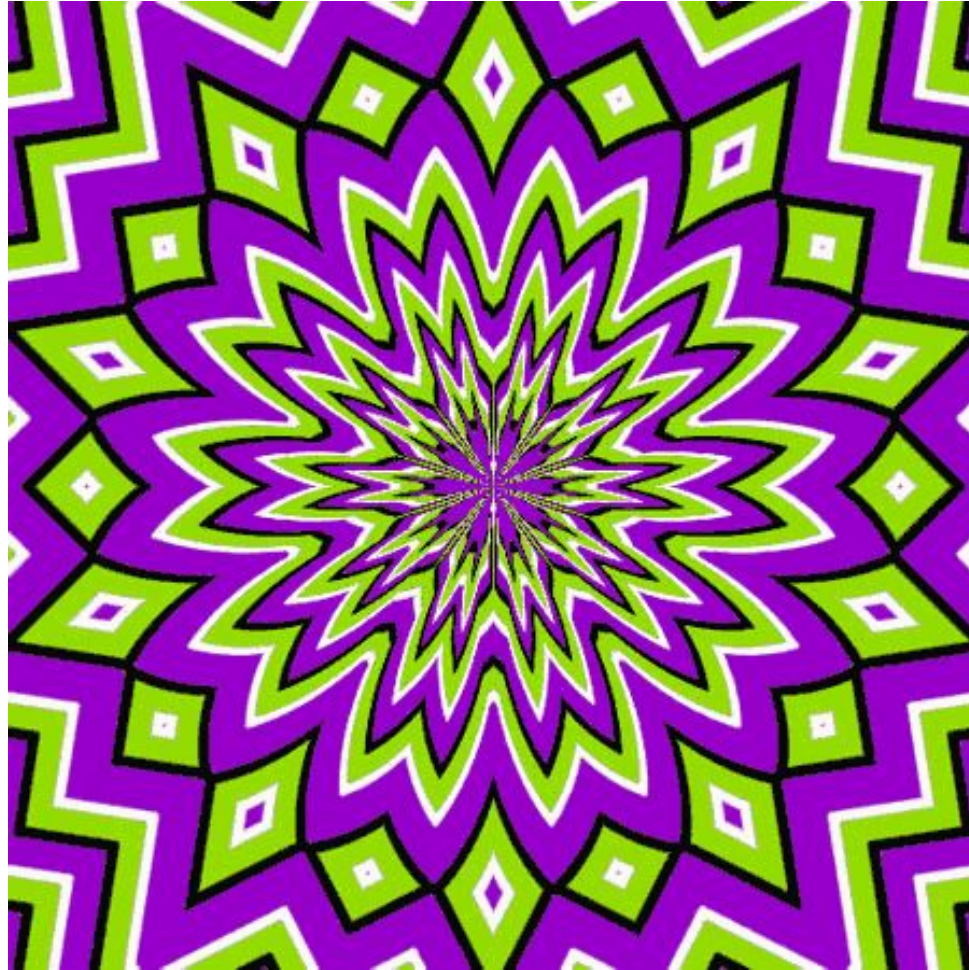

Иллюзии движения

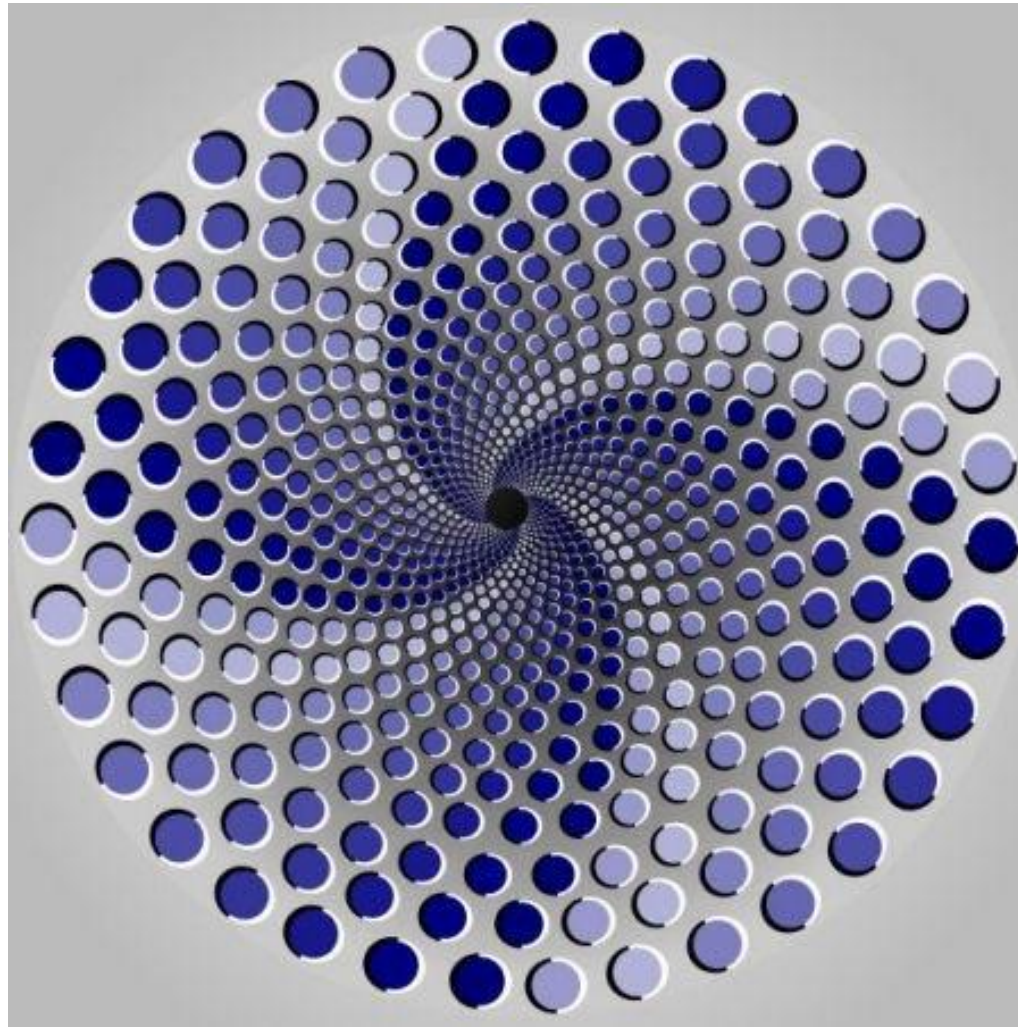

Иллюзии движения

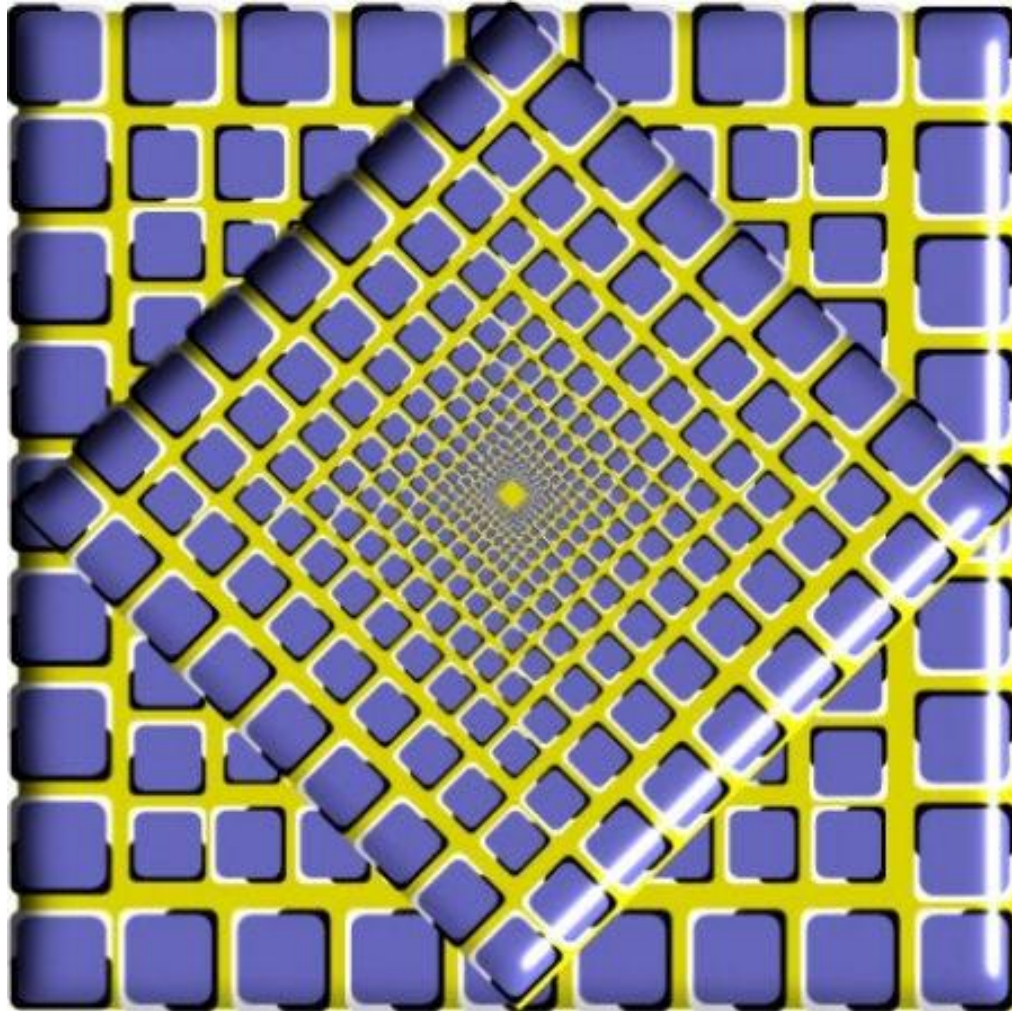

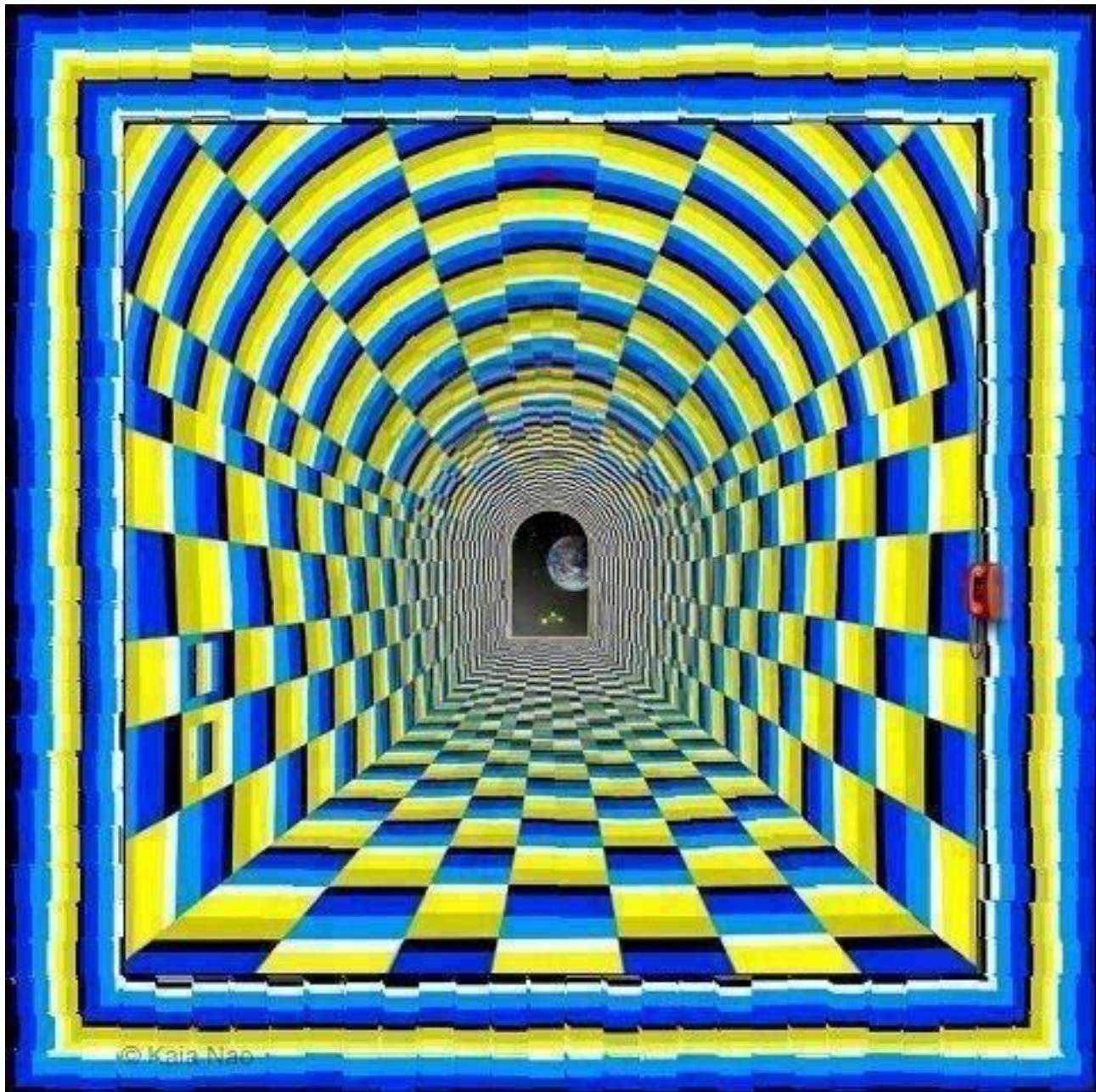

©Kaia Nao

Иллюзии восприятия глубины

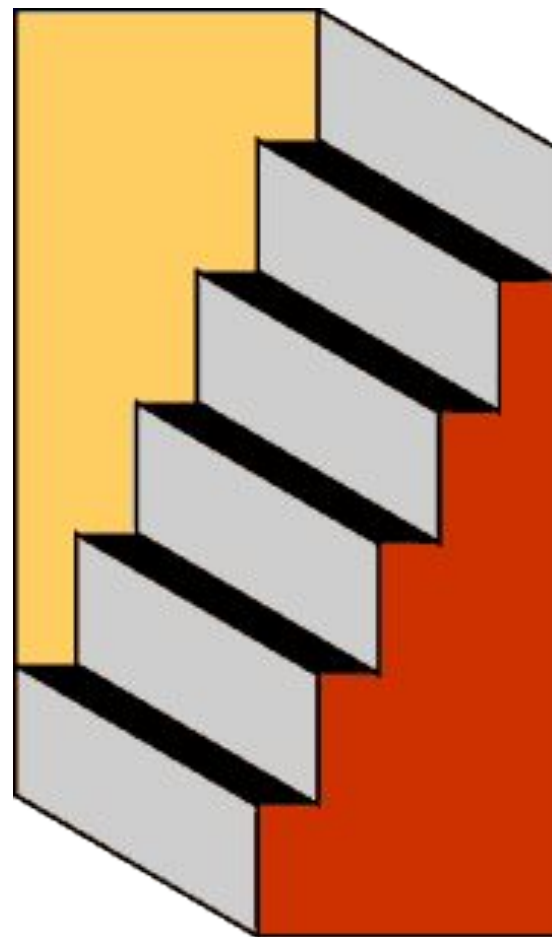
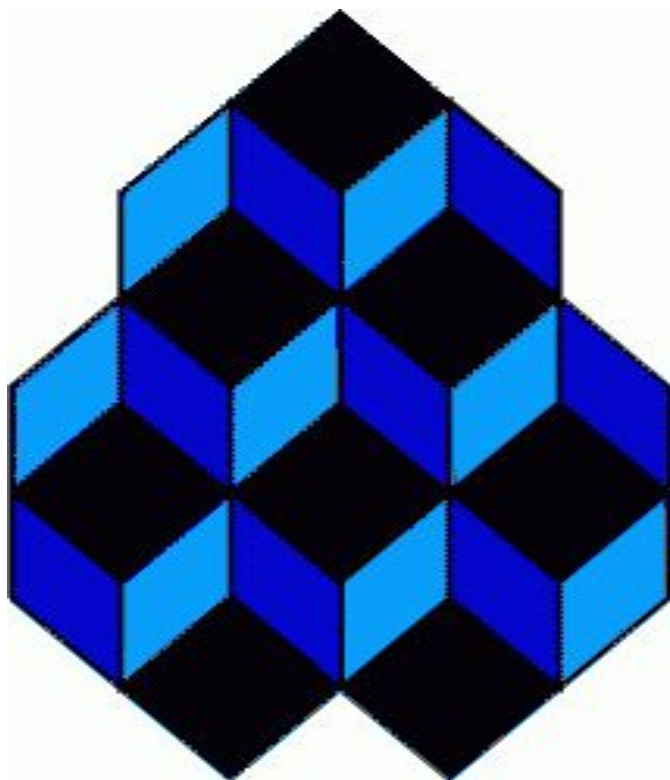

Иллюзии глубины

(дыра в ал просто нарисована на асфальте)



Сильянов Валерий

Гравюра



Кажущиеся фигуры

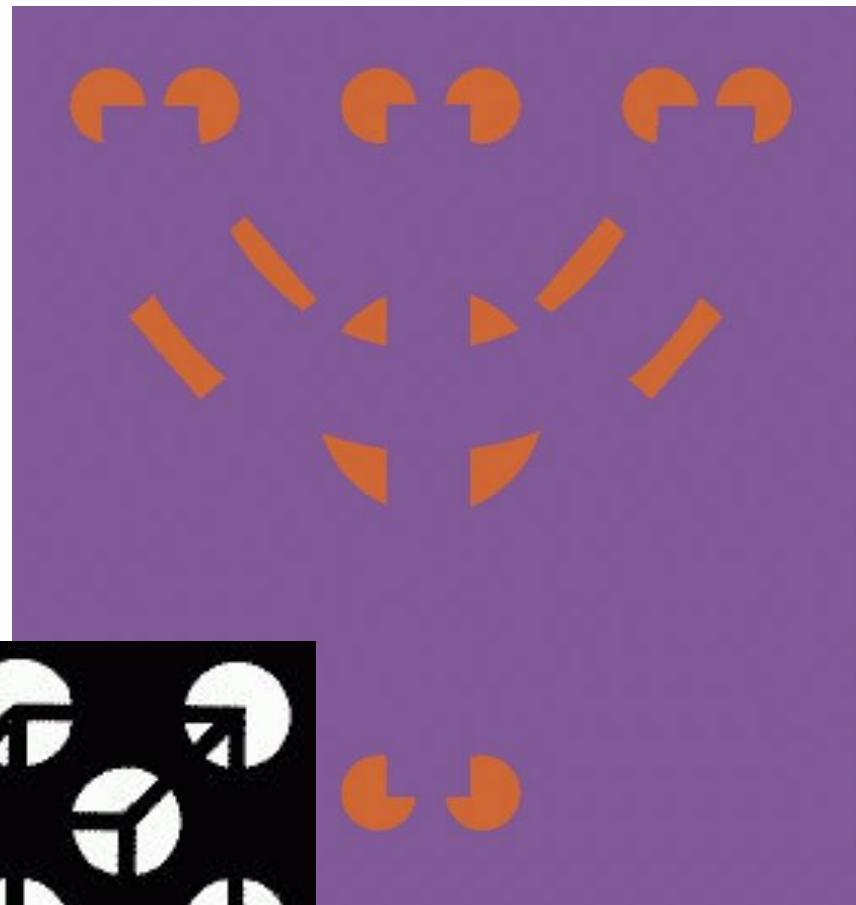
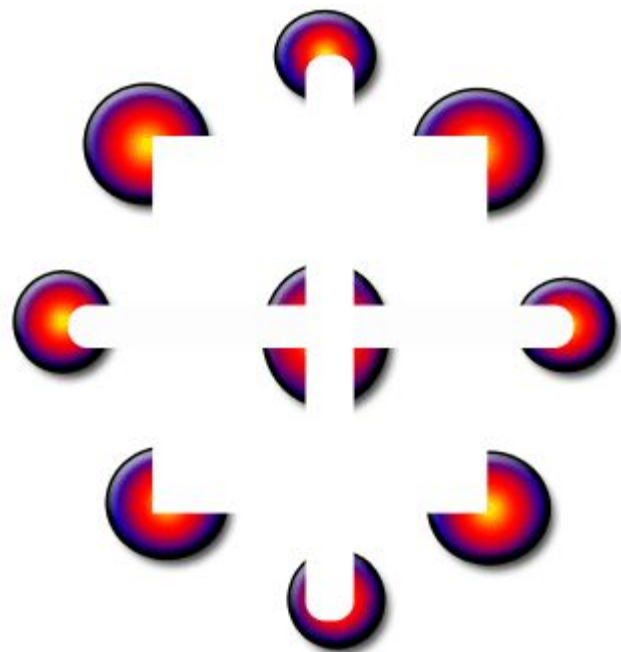
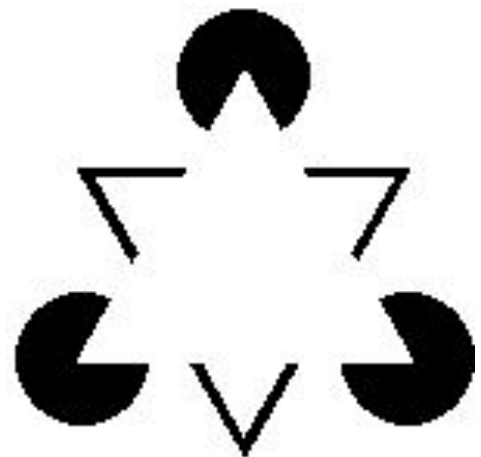

Разная контрастность



Разные (?) параллелограммы

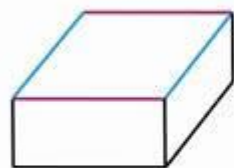

A



B

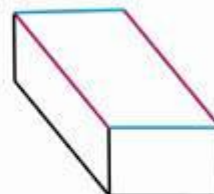

C

Эффект перцептивной готовности

12
ABC
14

желтый синий оранжевый
черный красный зеленый
розовый желтый красный
оранжевый зеленый черный
синий красный розовый
зеленый синий оранжевый



THE CAT

Распознавание образов

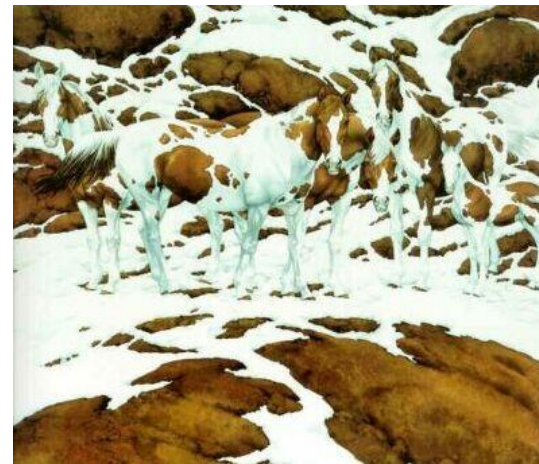

Следящие картины



Двойственные картинки

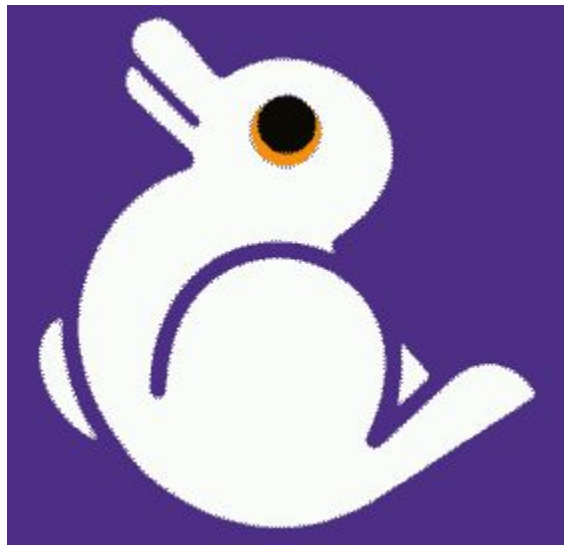

Двойственные фигуры

Святой Михаил или дракон?

Дон Кихот – сколько лиц?



Перевернутые картинки

(французский солдат и голова лошади)



Фигура и фон

Фигуры

Наполеон, его жена и сын

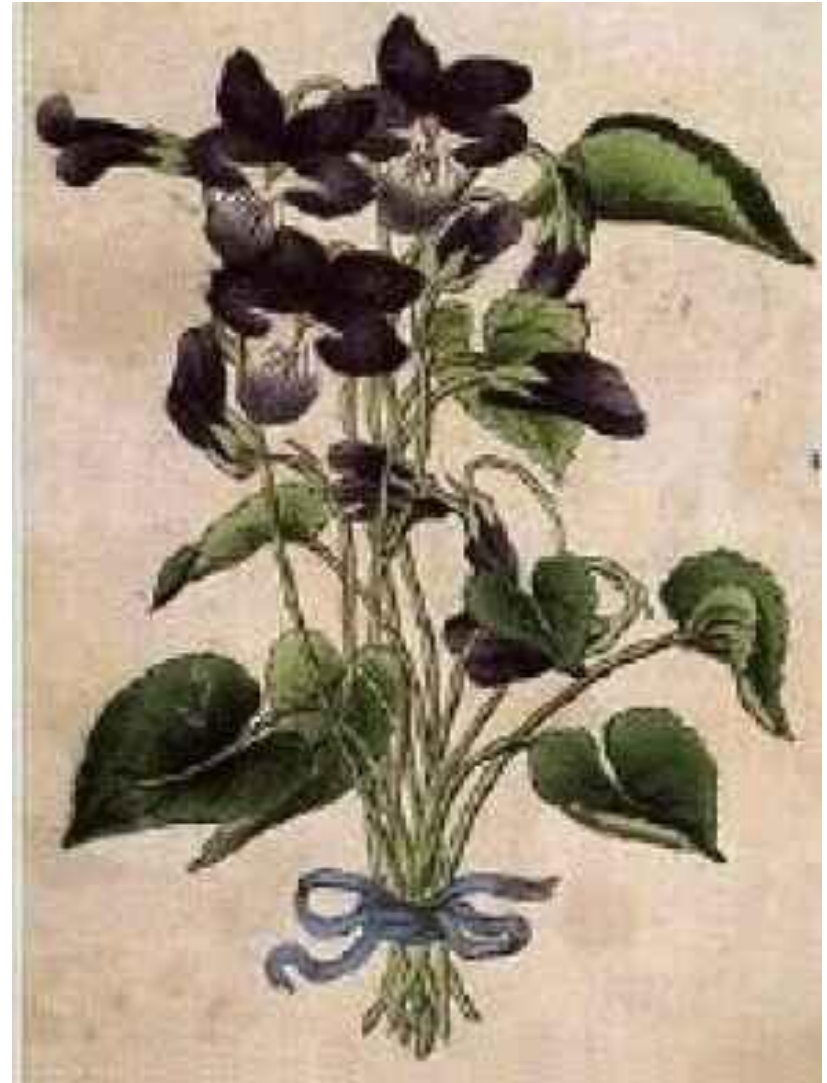
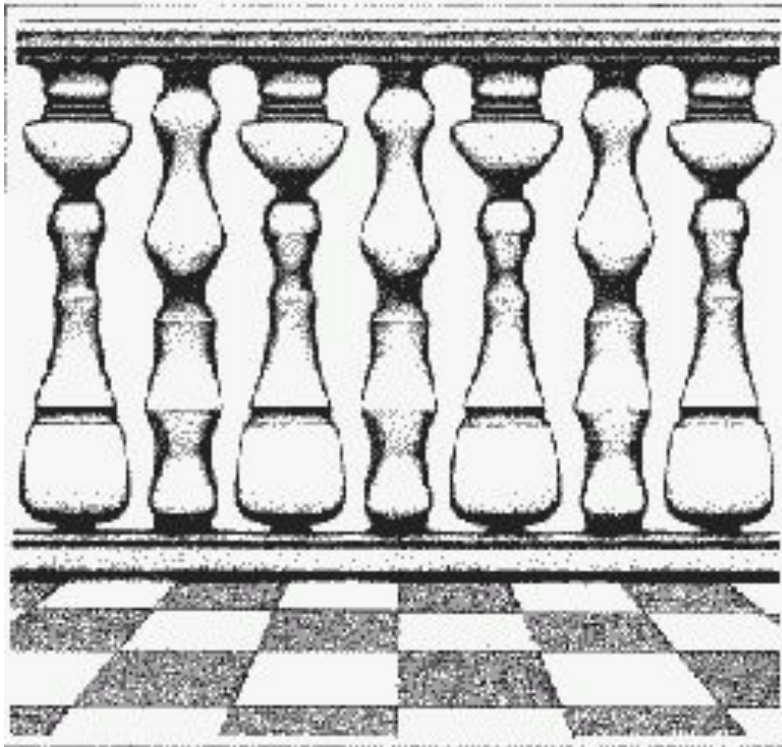

Фигура и фон

Найдите 5 лиц

Найдите 20 предметов



Фигура и фон

Найдите 13 лиц



Фигура и фон

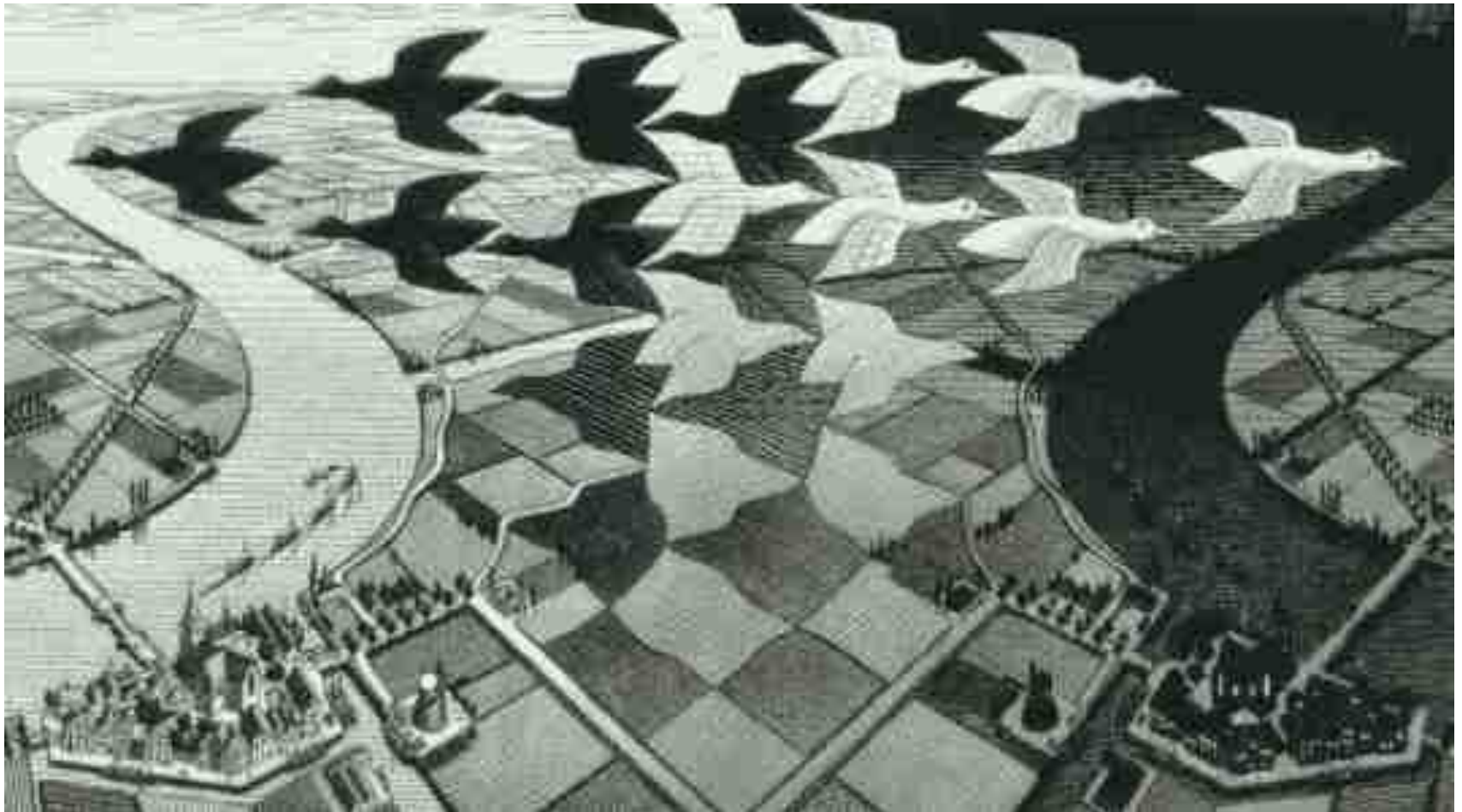

Фигура и фон



Невозможные фигуры

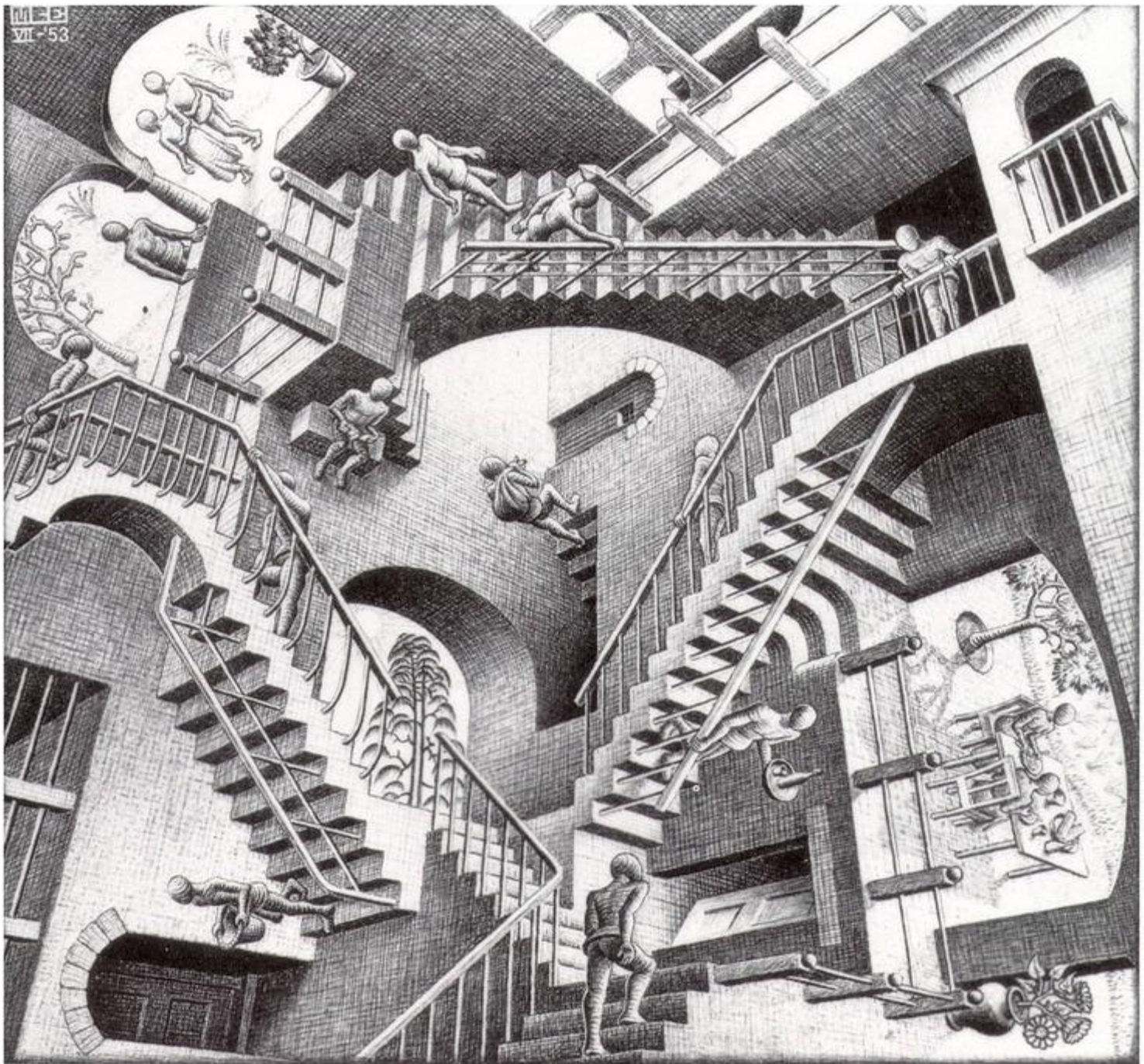

Невозможные фигуры



Невозможные фигуры

(найдите ошибки)

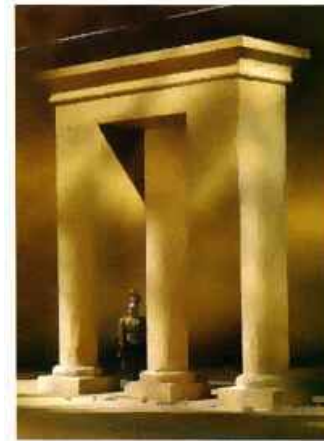
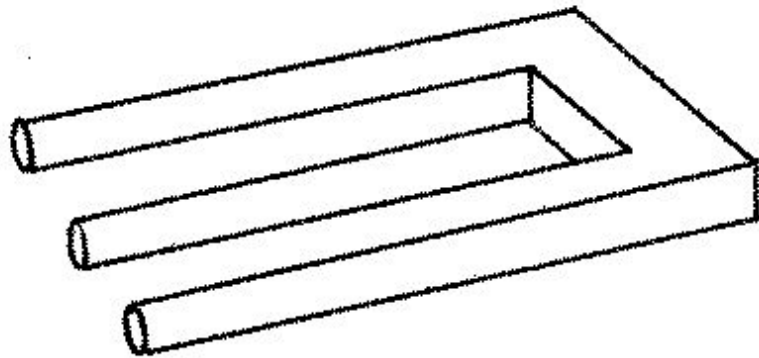

Невозможные фигуры

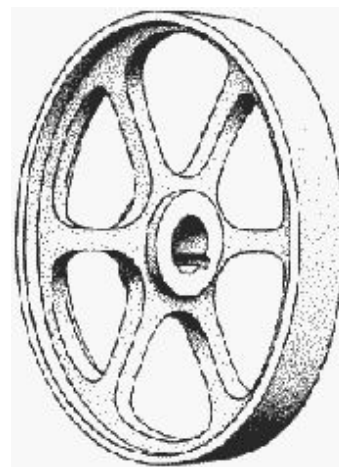
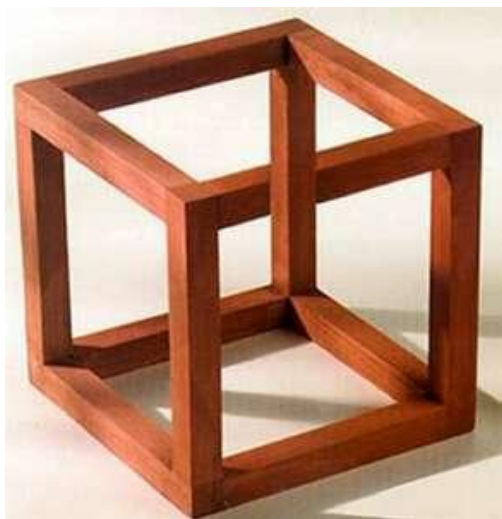
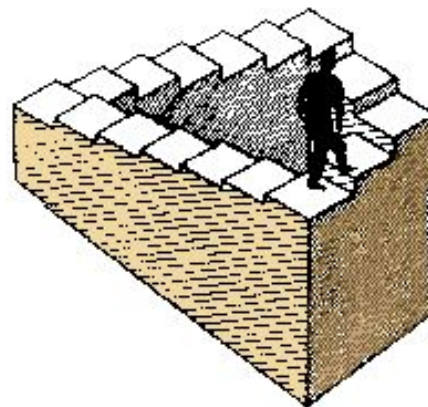
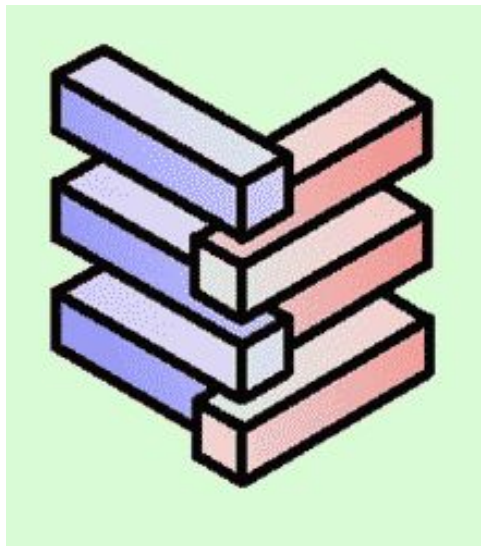

Невозможные фигуры

(конструктор «Сделай сам»)

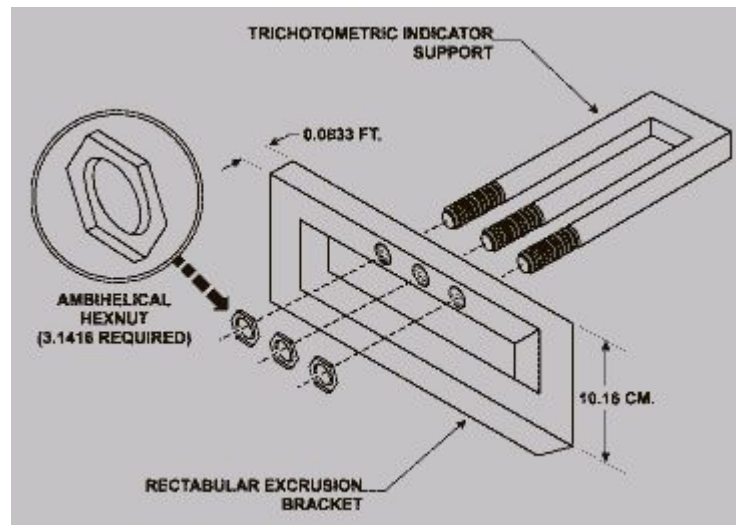

Невозможные фигуры

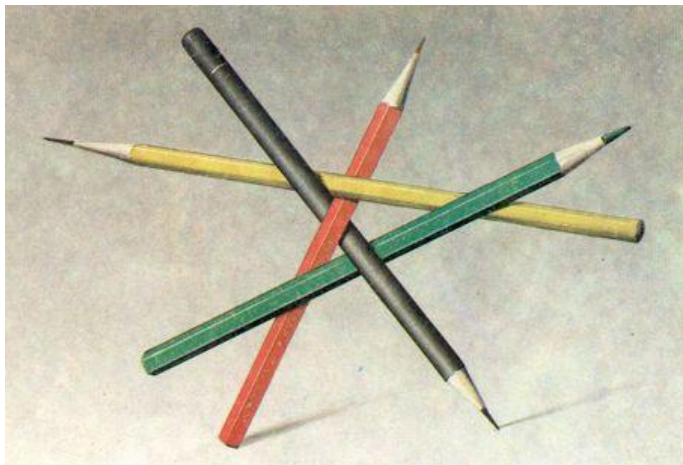
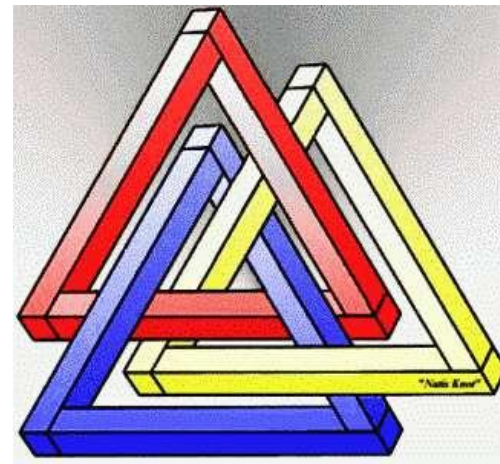

Невозможные фигуры

