

ПЕЧАТНЫЕ ПЛАТЫ

Конструкция

Технология изготовления

Основные параметры

Материнская плата персонального компьютера с установленными на нее элементами

DIP
элементы

Планарные
элементы

Маркировка

Проводники

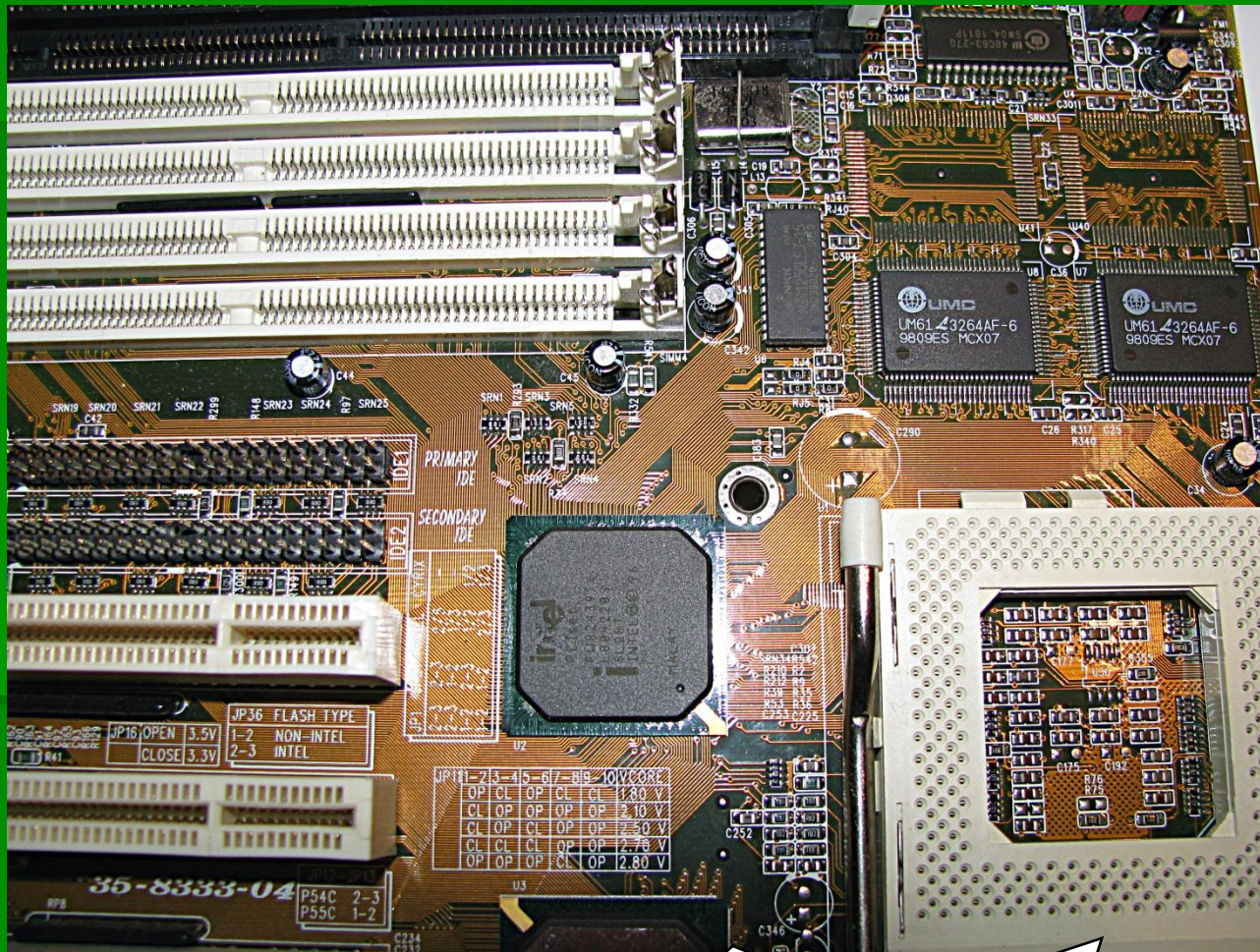

Монтажное
отверстие

Контактные
площадки

Конструкция печатной платы

Планарная
контактная
площадка

Маркировка

Паяльная
маска

Контактная
площадка с
отверстием

Медный
проводник

Диэлектрическое
основание

Сквозное
отверстие

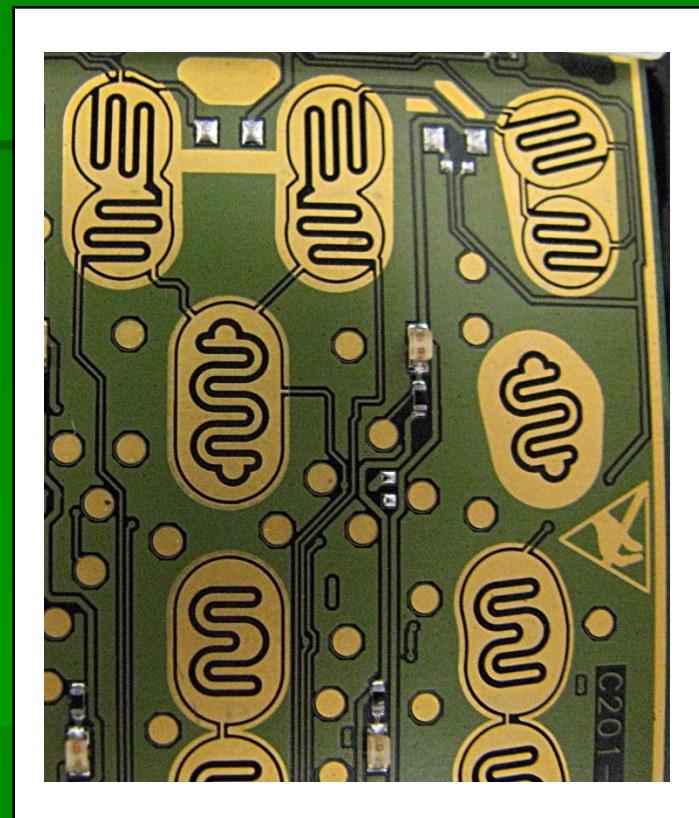
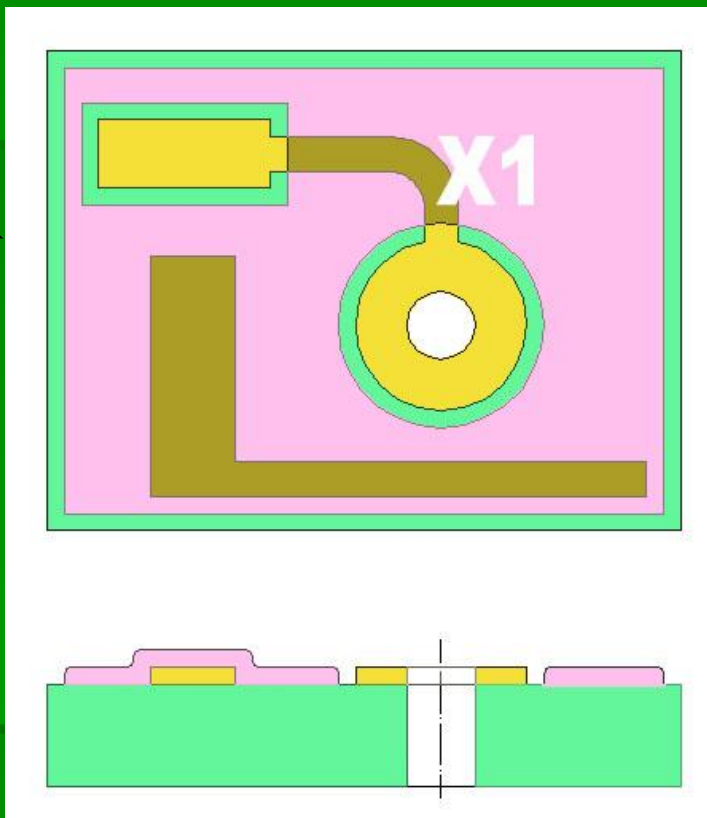

Типы печатных плат

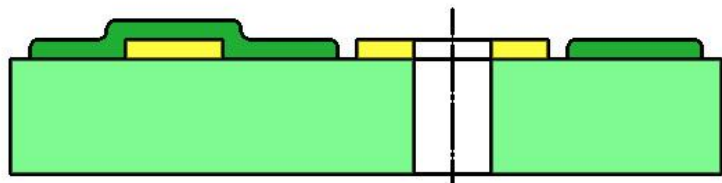

Односторонняя печатная плата

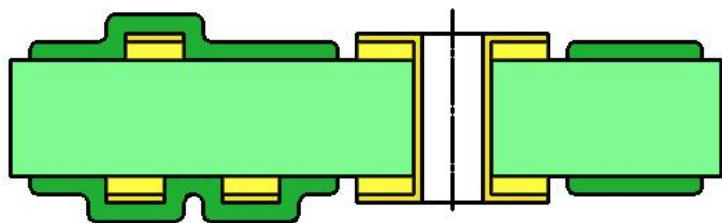

Двусторонняя печатная плата

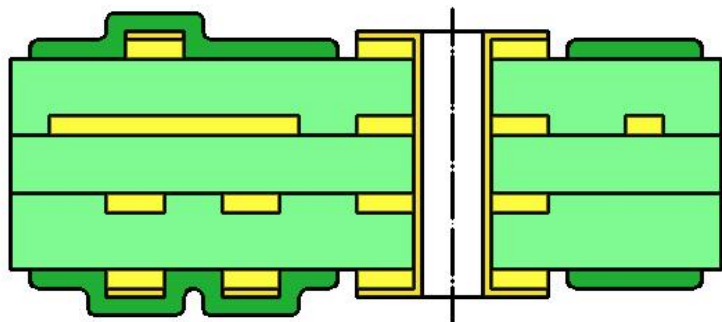

Многослойная печатная плата

Односторонние печатные платы

- простые задачи (блоки питания, пульты)
- малая стоимость

Двусторонние печатные платы

- Самые распространенные,
- относительно просты,
- умеренная стоимость,
- хорошая коммутационная способность.

Многослойные печатные платы

- дороже своих конкурентов,
- высокая плотность монтажа электронных компонентов,
- возможность коммутации современных микросхем с высокой плотностью выводов (например, BGA).

..

Некоторые виды многослойных плат

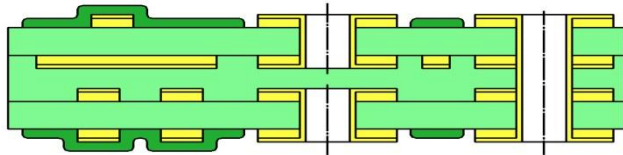

Попарно-двухслойная плата

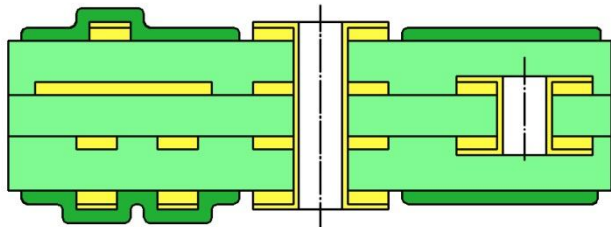

Плата со скрытыми отверстиями

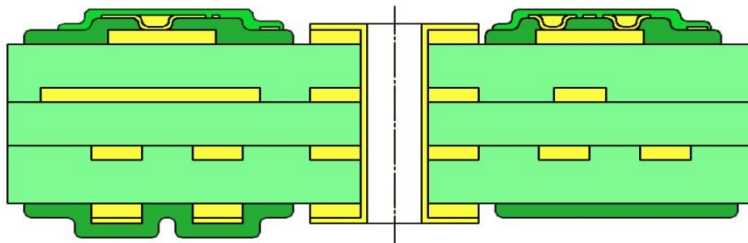

Плата с микроотверстиями

Попарно-двухслойные платы

- Спрессовываются из двухсторонних
- повышенная коммутационная способность за счет несквозных отверстий

Платы со скрытыми отверстиями

- Позволяют максимально использовать наружные поверхности многослойной платы, что позволяет уплотнить монтаж элементов а также повысить коммутационную способность плат.

Платы с микроотверстиями

- размер микроотверстия – 100 мкм,
- самая высокая коммутационная способность,
- высокая стоимость.

..

Технология изготовления двухсторонних печатных плат

	<p>1. БЕРЕМ ИСХОДНЫЙ МАТЕРИАЛ Стеклотекстолит толщиной от 0,25 до 3,5 мм, с медной фольгой от 5 до 100 мкм с двух сторон</p>
	<p>2. СВЕРЛИМ СКВОЗНЫЕ ОТВЕРСТИЯ В заготовке высверливаются все отверстия на станке с числовым программным управлением</p>
	<p>3. ХИМИЧЕСКОЕ ОСАЖДЕНИЕ МЕДИ Наносится тонкий проводящий слой меди, поскольку он рыхлый и нестойкий, сразу проводится первая гальваническая металлизация</p>
	<p>4. НАНОСИМ ФОТОРЕЗИСТ Нанесение чувствительного к ультрафиолетовому излучению пленочного фоторезиста</p>

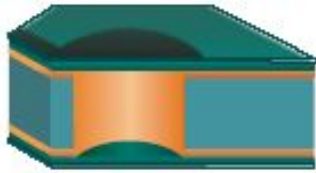

5. СОВМЕЩАЕМ ФОТОШАБЛОНЫ

С заготовкой совмещаются фотошаблоны с рисунками верхнего и нижнего слоев

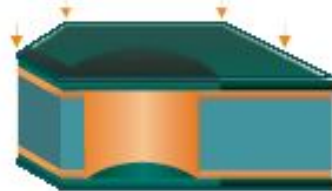

6. ЭКСПОНИРУЕМ ФОТОРЕЗИСТ

Сквозь прозрачные участки фотошаблона ультрафиолет полимеризует фоторезист

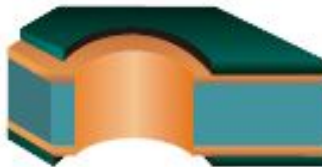

7. ПРОЯВЛЯЕМ ФОТОРЕЗИСТ

Специальным травителем удаляется весь неполимеризованный фоторезист

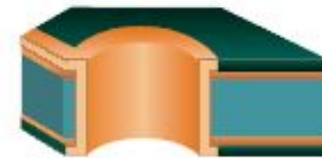

8. ГАЛЬВАНИЧЕСКИ НАРАЩИВАЕМ МЕДЬ

Медь толщиной около 25 мкм осаждается на все незакрытые места (торцы отверстий и будущие проводники и контактные площадки)

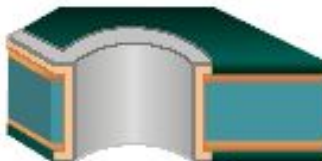

9. Гальванически осаждаем металлорезист

Нанесение проводящего, стойкого к травителям меди материала (Ni, Au, Pb-Sn)

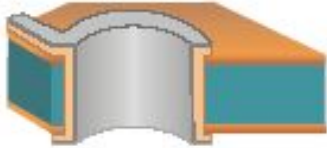

10. УДАЛЯЕМ ФОТОРЕЗИСТ

Снимаются остатки фоторезиста, остается медь покрытая или непокрытая металлорезистом

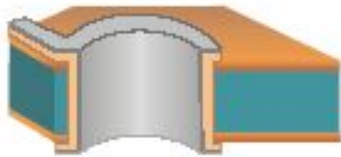

11. ТРАВИМ МЕДЬ

Вся незащищенная металлорезистом медь удаляется, остается окончательный рисунок платы

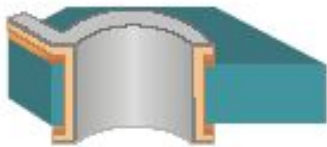

12. УДАЛЯЕМ МЕТАЛЛОРЕЗИСТ

Иногда металлорезист не удаляется, а остается как подслоя для нанесения финишного покрытия

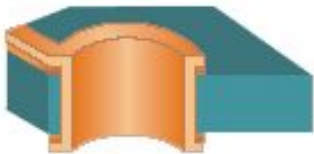

13. НАНОСИМ ПАЯЛЬНУЮ МАСКУ

Вся поверхность платы покрывается фоточувствительным защитным слоем, затем после экспонирования открываются контактные площадки

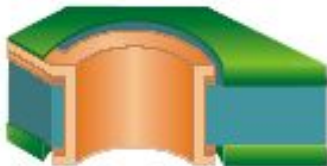

14. ОБЛУЖИВАЕМ КОНТАКТНЫЕ ПЛОЩАДКИ

Открытые контактные площадки покрываются припоем для дальнейшей пайки на них элементов

Материалы ПШ

- Геттинакс, текстолит, стеклотекстолит, фторопласт.
- Бумага, ткань, стеклоткань пропитанные смолой и спрессованные в листы толщиной от 0,05 до 3,2 мм
- Медная фольга толщиной 5, 9, 18, 35, 70, 105 мкм
- СЕМ-1, СЕМ-3, FR-4, FR-5, RO-4350
- ФАФ-4Д

Материалы III

- Стеклотекстолит фольгированный СФ2-18-1,5
- Laminate KB-6150-1.5- Н/Н



Толщина 0,25; 0,5; 0,8;
1,0; 1,5; 2,0; 3,5 мм

Толщина фольги	
5 мкм	1 / 8
9 мкм	1 / 4
18 мкм	1/2 Н (Half)
35 мкм	1унция/кв фут = 1
70 мкм	2
105 мкм	3

Многослойные платы

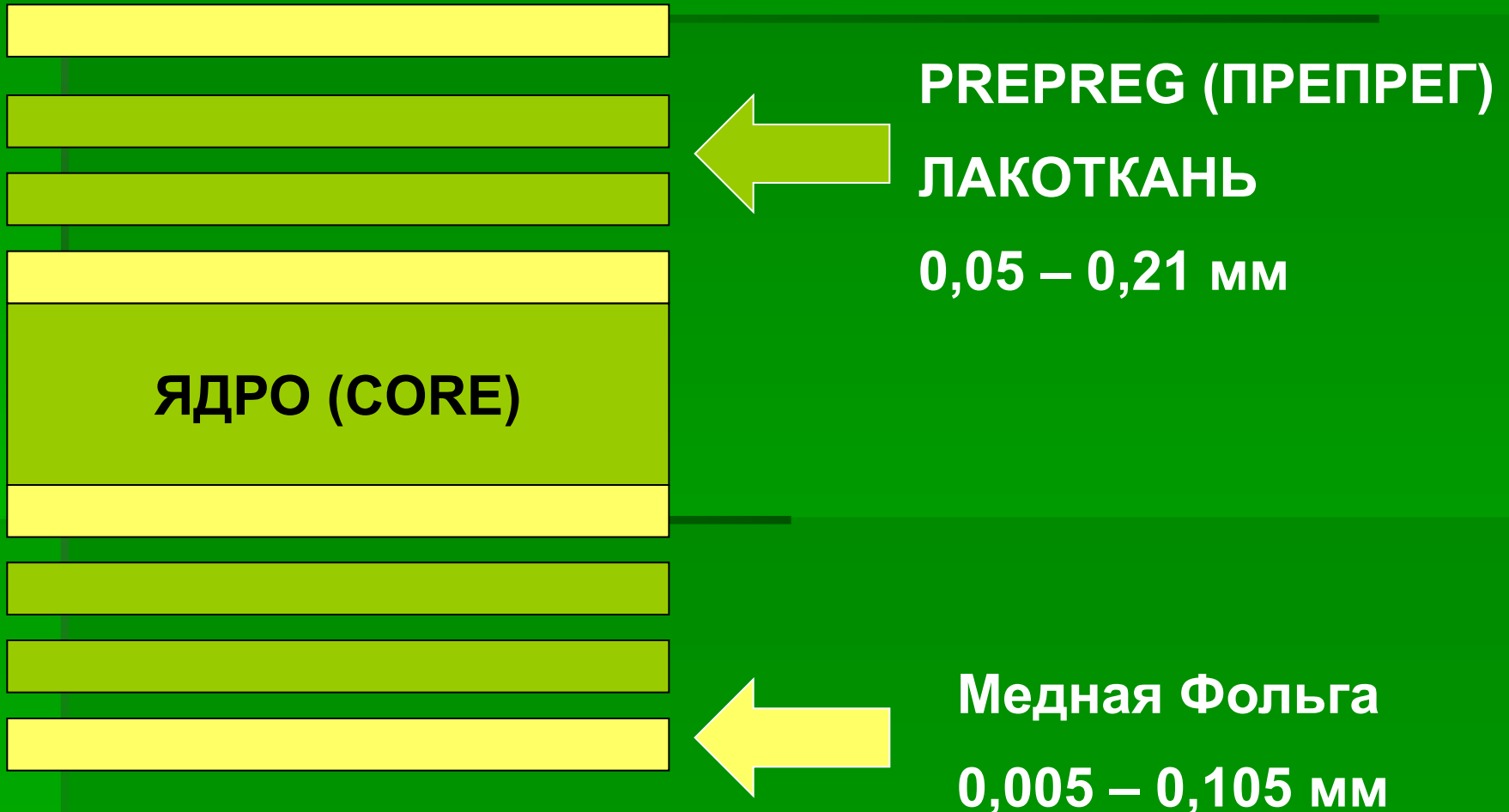

Покрyтия контактов

Тип	Описание
HASL, HAL (hot air solder leveling)	ПОС-61 или ПОС-63, оплавленный и выровненный горячим воздухом
Immersion gold, ENIG	Иммерсионное золочение по подслою никеля
OSP, Entek	Органическое покрытие, защищает поверхность меди от окисления до пайки
Immersion tin	Иммерсионное олово, более плоская поверхность, чем HASL
Lead-free HAL	Бессвинцовое лужение
Hard gold, gold fingers	Гальваническое золочение контактов разъема по подслою никеля

Тип	Толщина
HASL, HAL (hot air solder leveling)	15–25 мкм
Immersion gold, ENIG	Au 0,05–0,1 мкм/Ni 5 мкм
OSP, Entek	При пайке полностью растворяется
Immersion tin	10–15 мкм
Lead-free HAL	15–25 мкм
Hard gold, gold fingers	Au 0,2–0,5 мкм/Ni 5 мкм

Покрyтия платы

Тип	Назначение и особенности
Паяльная маска	Для защиты при пайке Цвет: зеленый, синий, красный, желтый, черный, белый
Маркировка	Для идентификации Цвет: белый, желтый, черный
Отслаиваемая маска	Для временной защиты поверхности При необходимости легко удаляется
Карбон	Для создания клавиатур Имеет высокую износостойкость
Графит	Для создания резисторов Желательна лазерная подгонка
Серебряное покрытие	Для создания перемычек Используется для ОПП и ДПП

Основные параметры печатных плат

- Геометрические размеры элементов топологии и точность их исполнения
- Электрические параметры
- Механические свойства
- Тепловые параметры

Основные размеры топологии

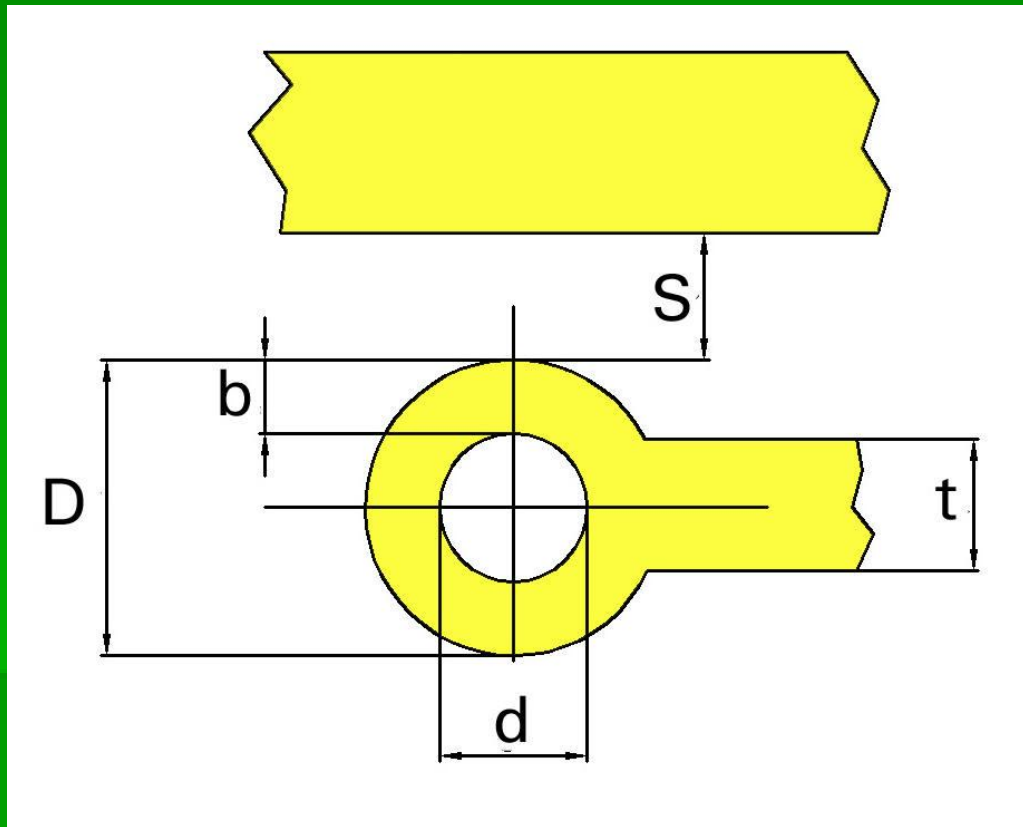

t – ширина проводника

S – зазор между элементами рисунка,

D – диаметр контактной площадки

d – диаметр отверстия

b – гарантированный пояс

$$b = (D-d)/2$$

$$D = d + 2*b$$

Гарантированный поясок

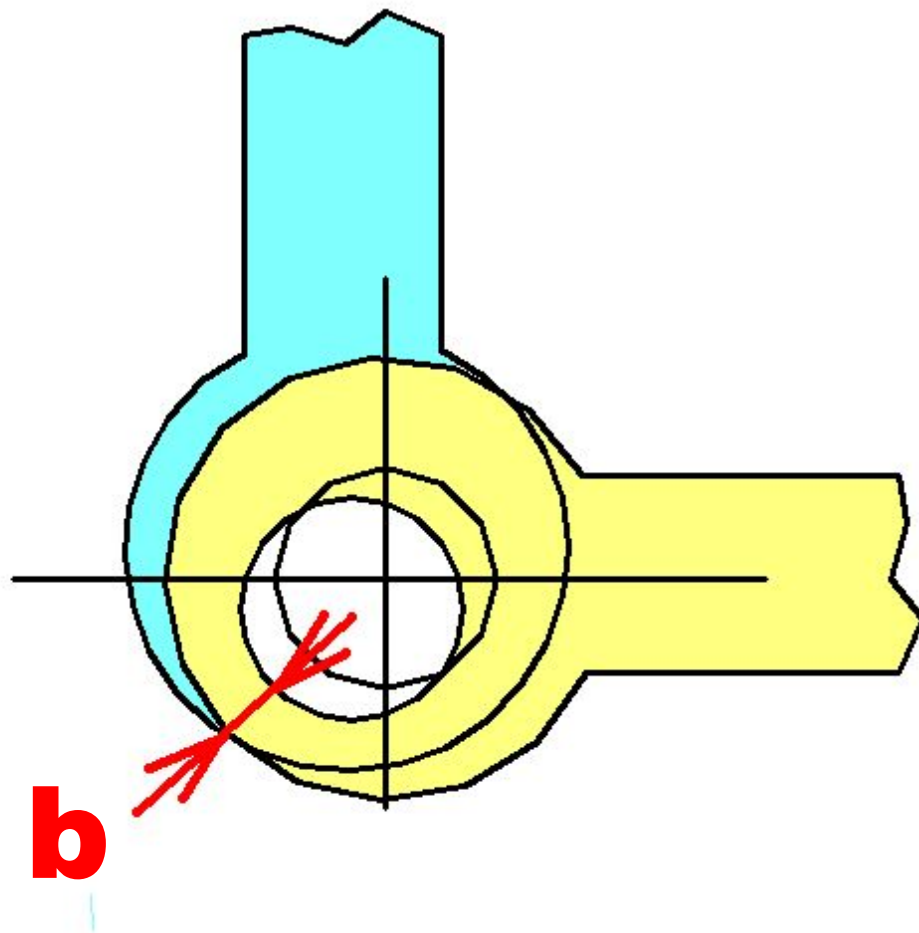

Травление многослойной платы

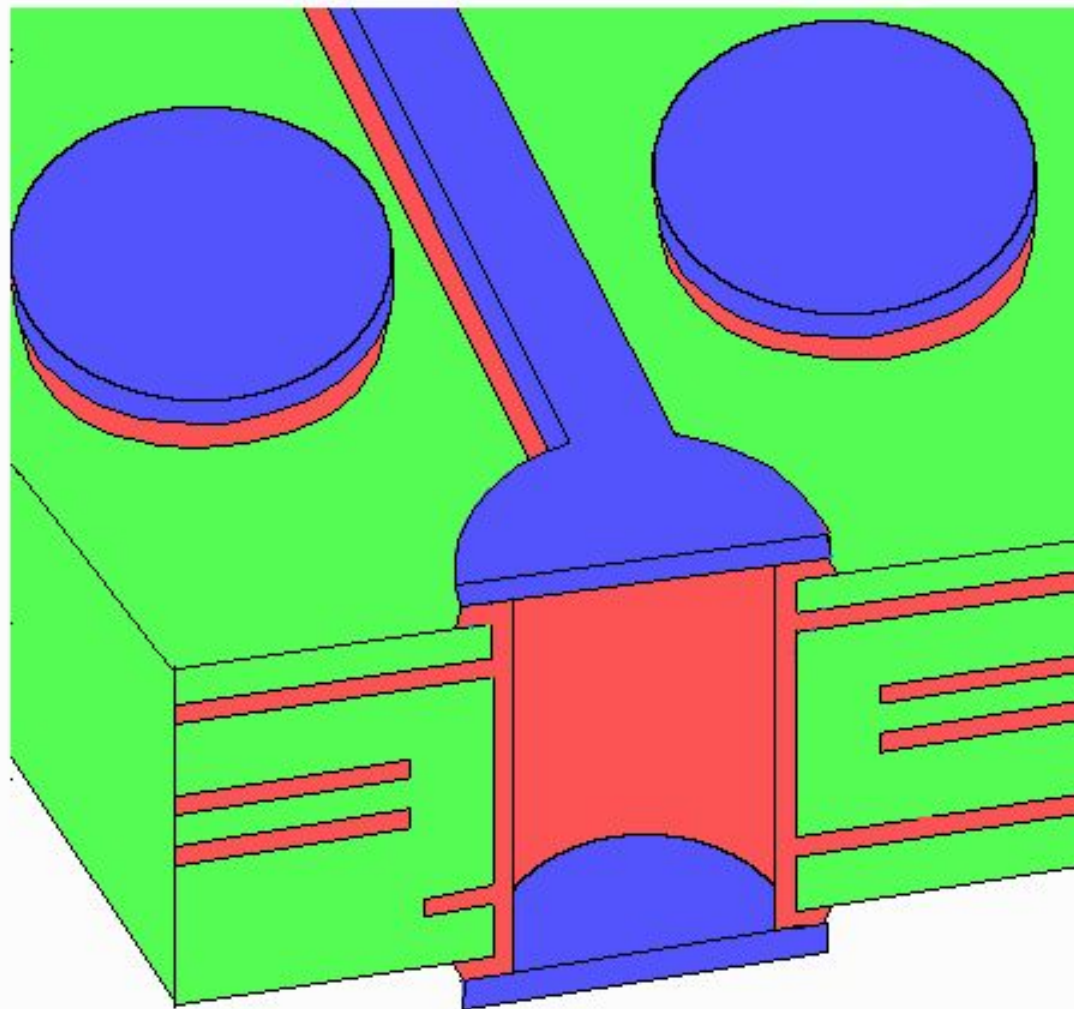

Классы точности печатных плат по ГОСТ 23.751-86

Условное обозначение	Номинальное значение параметров для класса точности				
	1	2	3	4	5
t, mm	0.75	0.45	0.25	0.15	0.1
S, mm	0.75	0.45	0.25	0.15	0.1
b, mm	0.3	0.2	0.1	0.05	0.025
f	0.4	0.4	0.33	0.25	0.2

f – соотношение минимального диаметра отверстия к толщине печатной платы

Технологические возможности производства

	Параметры (размеры даны в мм)	Упрощенный	Стандарт	Усложненный
1	Количество слоев МПП	до 6	до 24	до 64
2	Ширина проводника	0,15	0,1	0,075
3	Зазор между проводниками	0,15	0,1	0,075
4	Поясок металлизированного отверстия	0,2	0,15	0,1
5	Диаметр сквозного перехода	0,2	0,15	0,1
6	Минимальная площадь сквозного перехода	0,6	0,45	0,35
7	Зазор от отверстия до металла в слоях МПП	0,4	0,35	0,3
8	Отношение толщины печатной платы к диаметру переходного отверстия	6:1	10:1	18:1
9	Толщина МПП	0,8–2,4	0,5–4,5	0,3–8,0
10	Максимальный размер ПП	400×600	600×600	1100×600
11	Минимальный размер ПП	50×50	30×30	15×15
12	Зазор от металла до края ПП	0,5	0,25	0,2
13	Зазор от края отверстия до края ПП	0,5	0,4	0,3
14	Зазор от площадки до маски	0,1	0,075	0,05
15	Минимальная ширина полоски маски	0,1	0,075	0,05
16	Диаметр «глухого» отверстия	0,2	0,15	0,1
17	Диаметр площадки «глухого» отверстия	0,6	0,45	0,3

Толщина фольги и размеры ТОПОЛОГИИ

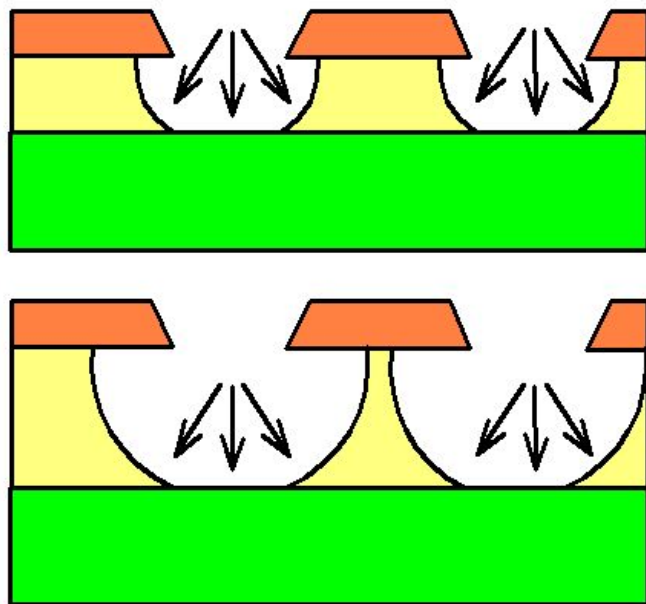

Чем толще
фольга – тем
шире должны
быть
проводники и
тем больше
между ними
зазоры

Электрические параметры ПП

- Удельное сопротивление диэлектрика
- Пробивное напряжение диэлектрика
- Удельное сопротивление проводящего слоя
- Диэлектрическая постоянная
- Тангенс угла потерь

Пробивное напряжение ПП ГОСТ 23751-86



Напряжение U, В	Зазор А, мм
10 / 25	0,1 - 0,2
30 / 50	0,2 – 0,3
100/400	0,7 – 1,2
250/1500	5,0 – 7,5

Нормальные условия

Влажность, пониженное
давление

Сопротивление проводников ГОСТ 23751-86

- Внешние слои - макс. ток 250 A/mm^2
- Внутренние слои – 100 A/mm^2
- При токе 3 A проводник шириной 1 мм при толщине фольги 35 мкм перегревается на 20° C при естественной конвекции

Волновое сопротивление проводников

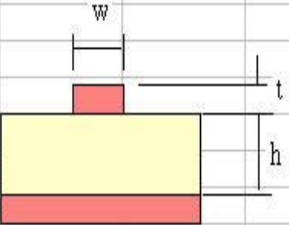

$$Z_0 = \frac{87}{\sqrt{(Er + 1.41)}} \ln \frac{5.98h}{0.8w + t}$$

Er	h	w	t	Z0 (ohm)	Expected on PCB
4,600	0,120	0,200	0,035	46,238	51,238
4,600	0,180	0,300	0,018	50,692	55,692
4,600	0,200	0,200	0,035	64,366	69,366
4,600				#DIV/0!	
4,500				#DIV/0!	* Er :Dielec
4,500				#DIV/0!	FR-4 : 4
4,500				#DIV/0!	* t : copper
4,600				#DIV/0!	* w : circu
4,500				#DIV/0!	* h : prepre
4,600				#DIV/0!	

ϵ (E_r)

Диэлектрическая постоянная

Стекло-текстолит 4,5-5,4

ФАФ 2,5

RO-4450 3,54

Механические и тепловые свойства

- Механическая прочность
- устойчивость к скручиванию
- Термостойкость
- Влагостойкость
- Адгезия проводящего слоя и маски
- Коэффициент термического расширения
- Теплопроводность

PCAD2006

Верхние слои

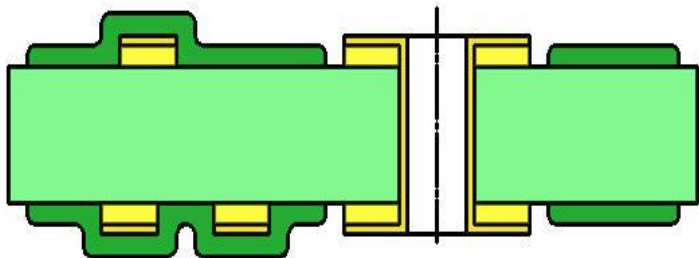

- Top Assy - рисунок для сборочного чертежа
- Top Silk – шелкография
- Top Mask – паяльная маска
- Top Paste – паяльная паста
- Top – проводники верхнего слоя

- Board – контур платы

- Bottom – проводники нижнего слоя

Нижние слои

- Bot Assy - рисунок для сборочного чертежа
- Bot Silk – шелкография
- Bot Mask – паяльная маска
- Bot Paste – паяльная паста

Стек печатной платы

Options Modify Via Hole Range

Styles: (Default)

Hole Range Layers: Top, int1, power, Ground, int2, Bottom

Options Layers

Layers Sets Pairs Stackup

Layer Stackup:

Name	Material	Thickness	Dielectric	Display
Top	Copper	0.7mil	4.0	Shown
int1	Copper	0.7mil	4.0	Shown
power	Copper	1.4mil	39.0	Shown
Ground	Copper	1.4mil	4.0	Shown
int2	Copper	0.7mil	4.0	Shown
Bottom	Copper	0.7mil	0.0	Shown



Учет технологии в САПР

Options Design Rules

Design	Layer	Rooms	Net Class	Net	Class To Class	
Layers	Pad To ...	Pad To Line	Line To Line	Pad To Via	Line To ...	Via To Via
Top	0.305mm	0.305mm	0.305mm	0.305mm	0.305mm	0.305mm
int1	0.305mm	0.305mm	0.305mm	0.305mm	0.305mm	0.305mm
power	0.254mm	0.254mm	0.254mm	0.254mm	0.254mm	0.254mm
Ground	0.254mm	0.254mm	0.254mm	0.254mm	0.254mm	0.254mm

Pad to Pad: Pad to Via: Set All Clear All

Pad to Line: Line to Via: Edit Rules...

Line to Line: Via to Via: Update Set Defaults

Учет технологии САПР

Options Configure

General

Online DRC

Manual Route

Advanced Route

Manufacturing

Solder Flow Direction

- Top to Bottom
- Left to Right
- Right to Left
- Bottom to Top
- Synchronise solder

Solder Mask Swell:

0.191mm

Paste Mask Shrink:

0.000mm

Plane Swell:

0.254mm

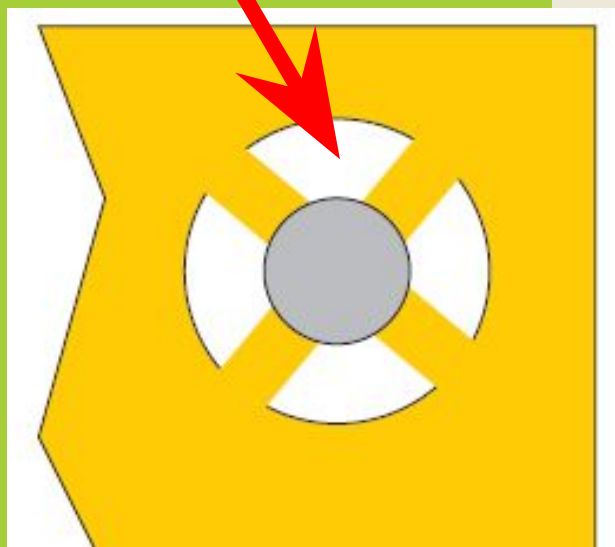
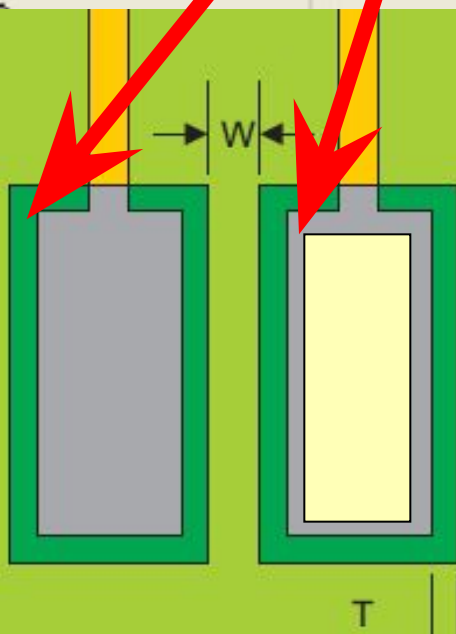

Групповые заготовки

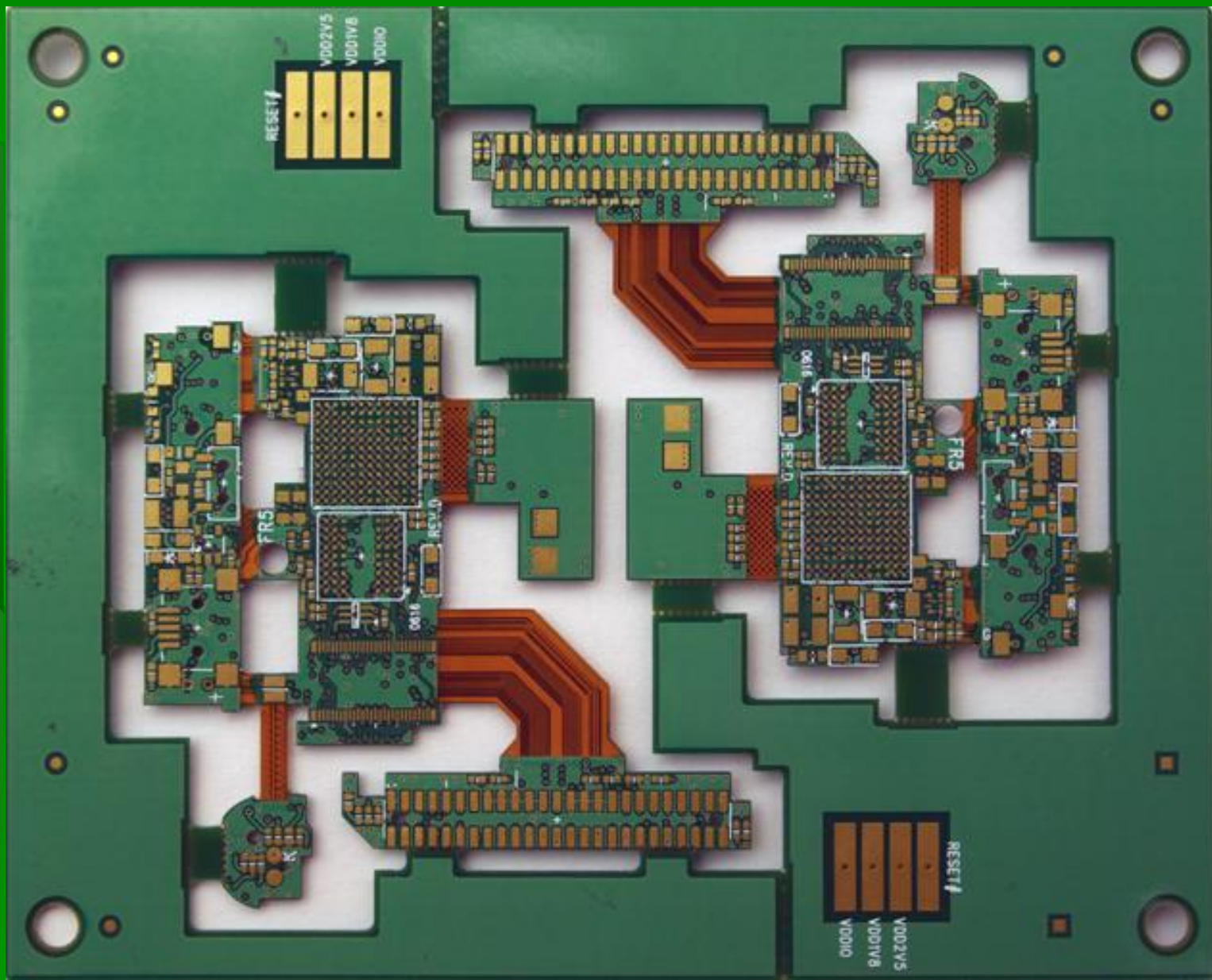

Обработка контура

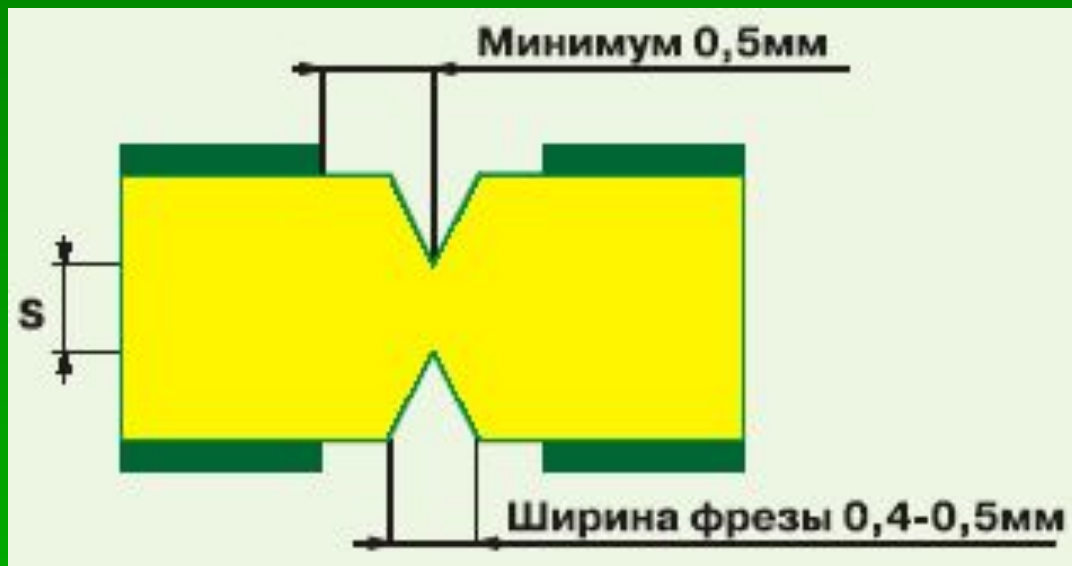

Скрайбирование

Фрезеровка

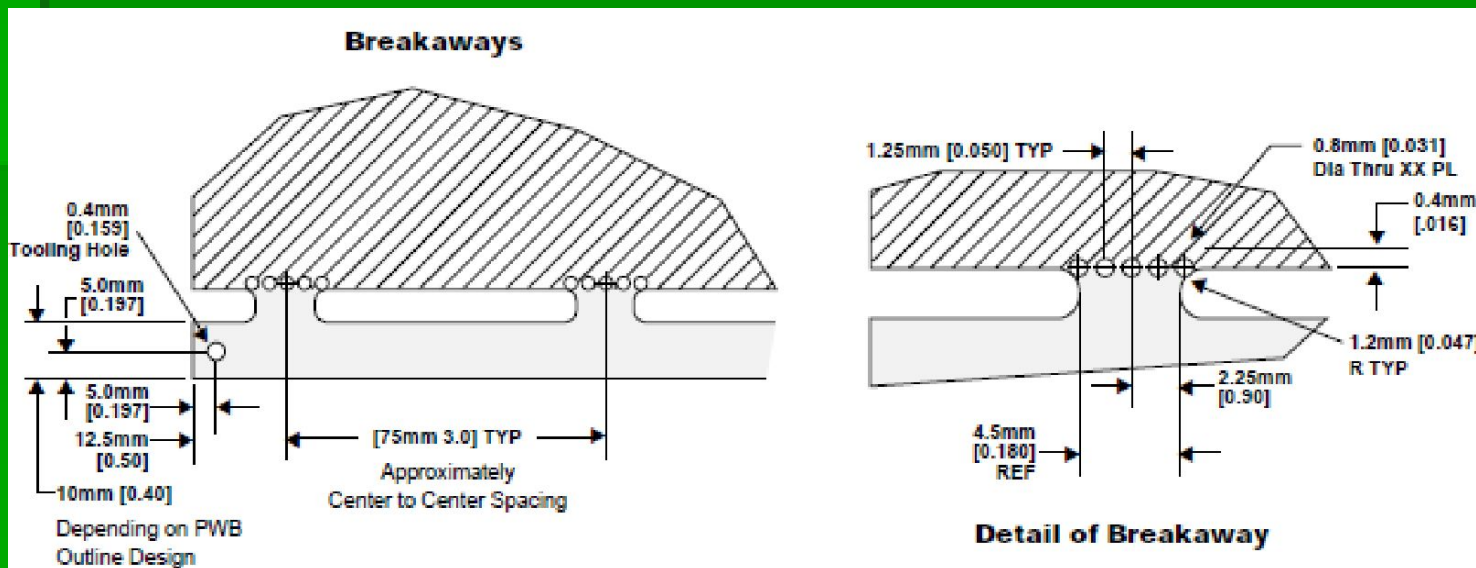

Отверстия в печатных платах

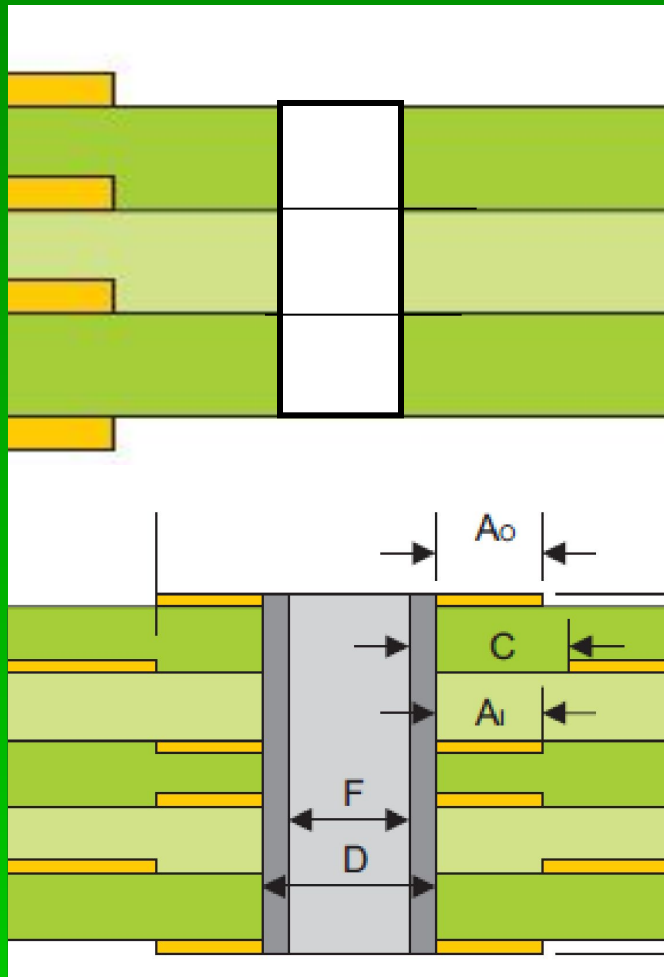

1. НЕМЕТАЛЛИЗИРОВАННЫЕ
(монтажные)

(Mounting Hole) Nonplated

2. МЕТАЛЛИЗИРОВАННЫЕ
СКВОЗНЫЕ

(Through Hole) Plated

3. ПЕРЕХОДНЫЕ (VIA)

Отверстия в платах

«Скрытые»,
«погребенные»
(BURIED VIA)

«Глухие»,
«слепые»
(BLIND VIA)

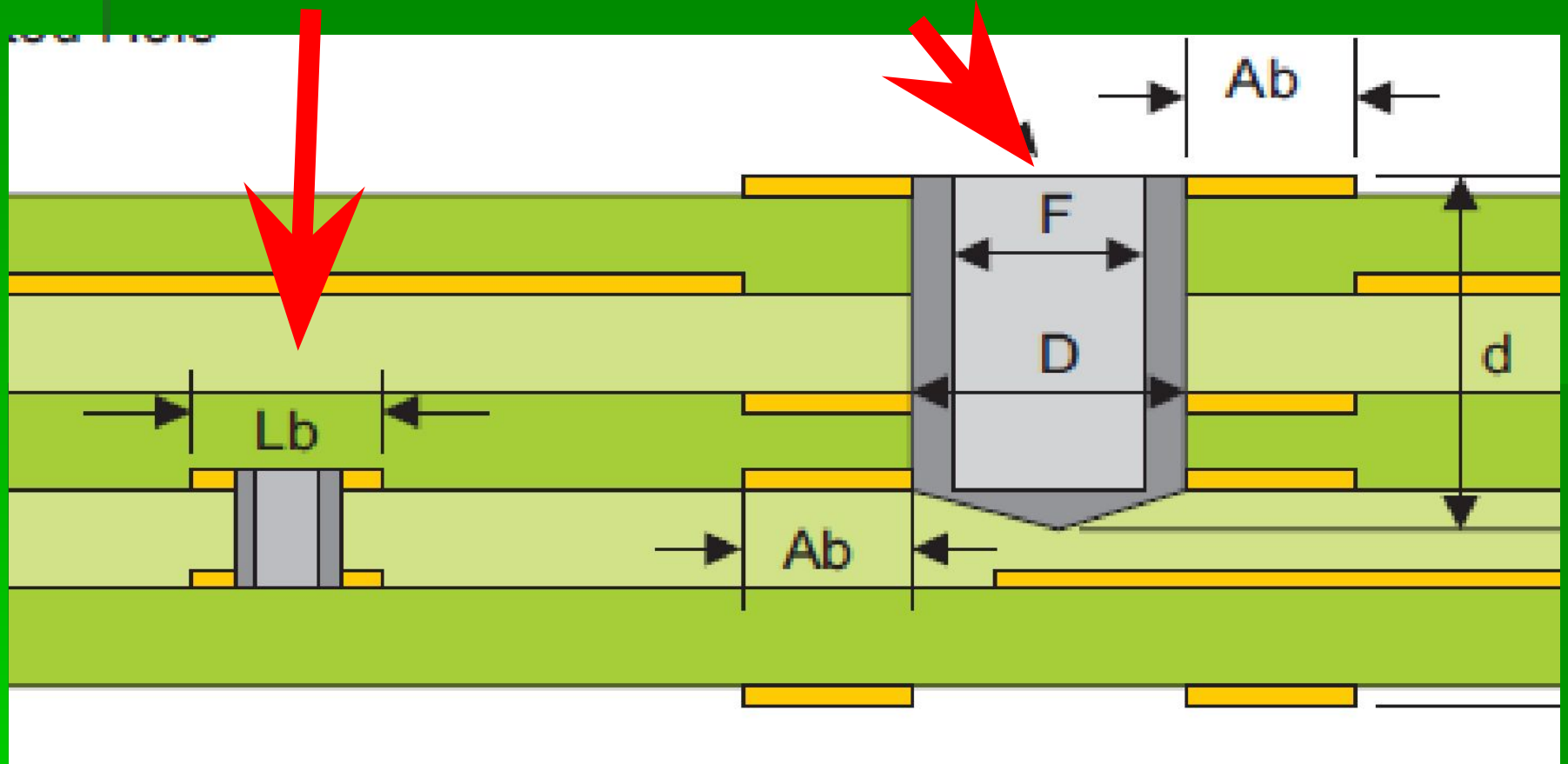

Гибко-жесткие платы

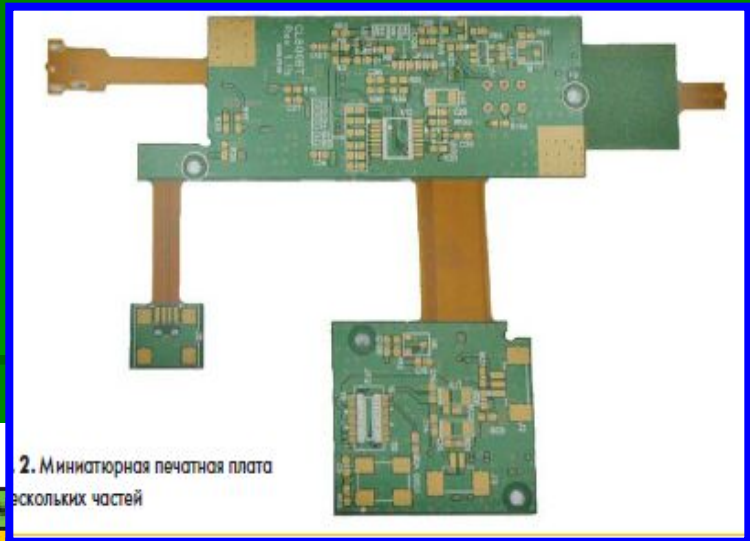

2. Миниатюрная печатная плата
нескольких частей

1. TOP	Маска 0,025 мм		Медь 50 мкм + металлизация	0,05 мм
	Медь 35 мкм + металлизация		Ядро FR4 0,4 мм	0,4 мм
	Ядро FR4 0,4 мм		Препрег 1080 0,063 мм	0,063 мм
	Препрег 1080 0,063 мм	Силиконовый валик	Препрег 1080 0,063 мм	0,063 мм
	Препрег 1080 0,063 мм		Препрег 1080 0,063 мм	0,063 мм
		Полиимидное покрытие 12,5 мкм		
		Адгезив 12,5 мкм		
2. INT1	Медь 17,5 мкм		Медь 17,5 мкм	0,0175 мм
	Адгезив 12,5 мкм		Адгезив 12,5 мкм	0,0125 мм
	Полиимид 12,5 мкм		Полиимид 12,5 мкм	0,0125 мм
	Адгезив 12,5 мкм		Адгезив 12,5 мкм	0,0125 мм
3. INT2	Медь 17,5 мкм		Медь 17,5 мкм	0,0175 мм
			Адгезив 12,5 мкм	0,0125 мм
			Полиимидное покрытие 12,5 мкм	0,0125 мм
	Препрег 1080 0,063 мм	Силиконовый валик	Препрег 1080 0,063 мм	0,063 мм
4. BOT	Препрег 1080 0,063 мм		Препрег 1080 0,063 мм	0,063 мм
	Препрег 1080 0,063 мм		Ядро FR4 0,4 мм	0,4 мм
	Ядро FR4 0,4 мм		Медь 35 мкм + металлизация	0,05 мм
	Медь 35 мкм + металлизация		Маска 0,025 мм	0,025 мм
	Маска 0,025 мм			

Рис. 8. Структура 4-слойной ГЖПП

Итого: 1,3245 мм

Платы на металлическом основании

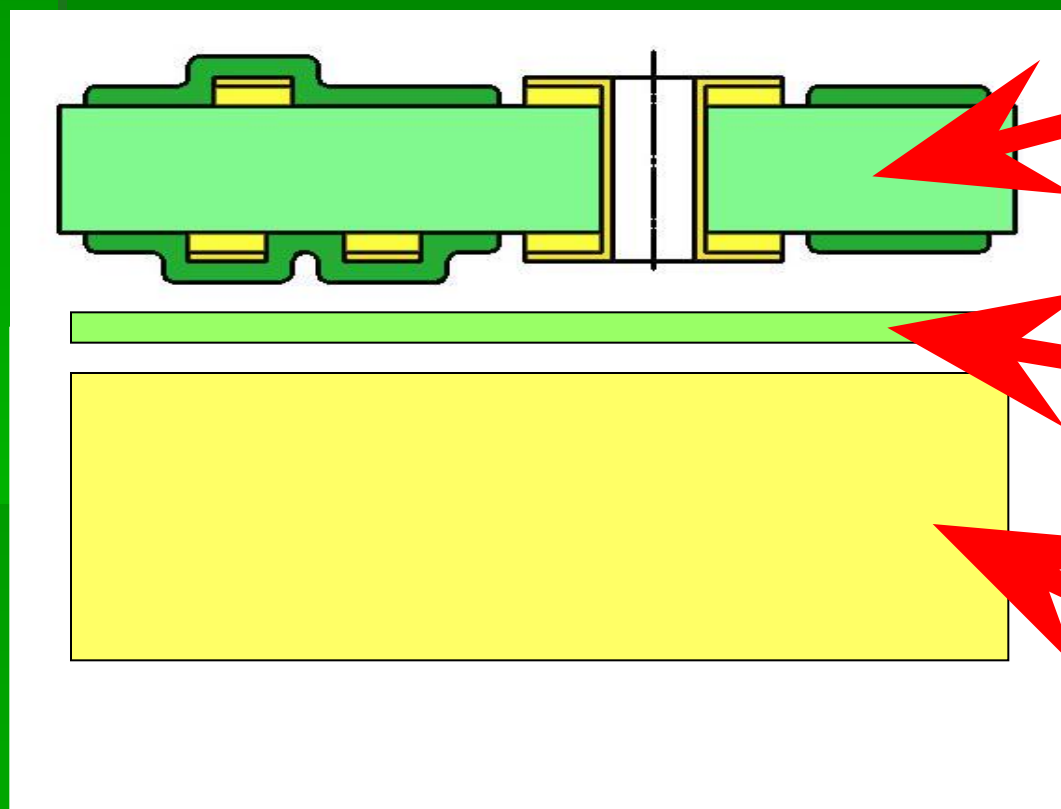

ПЕЧАТНАЯ
ПЛАТА

ПРЕПРЕГ

МЕДНОЕ
ОСНОВАНИЕ