

Оптические измерения

Лекция 2

Темы лекции

- Строение глаза.
- Влияние свойств зрения на точность измерений.
- Продольное наведение
- Поперечное наведение.

Строение глаза

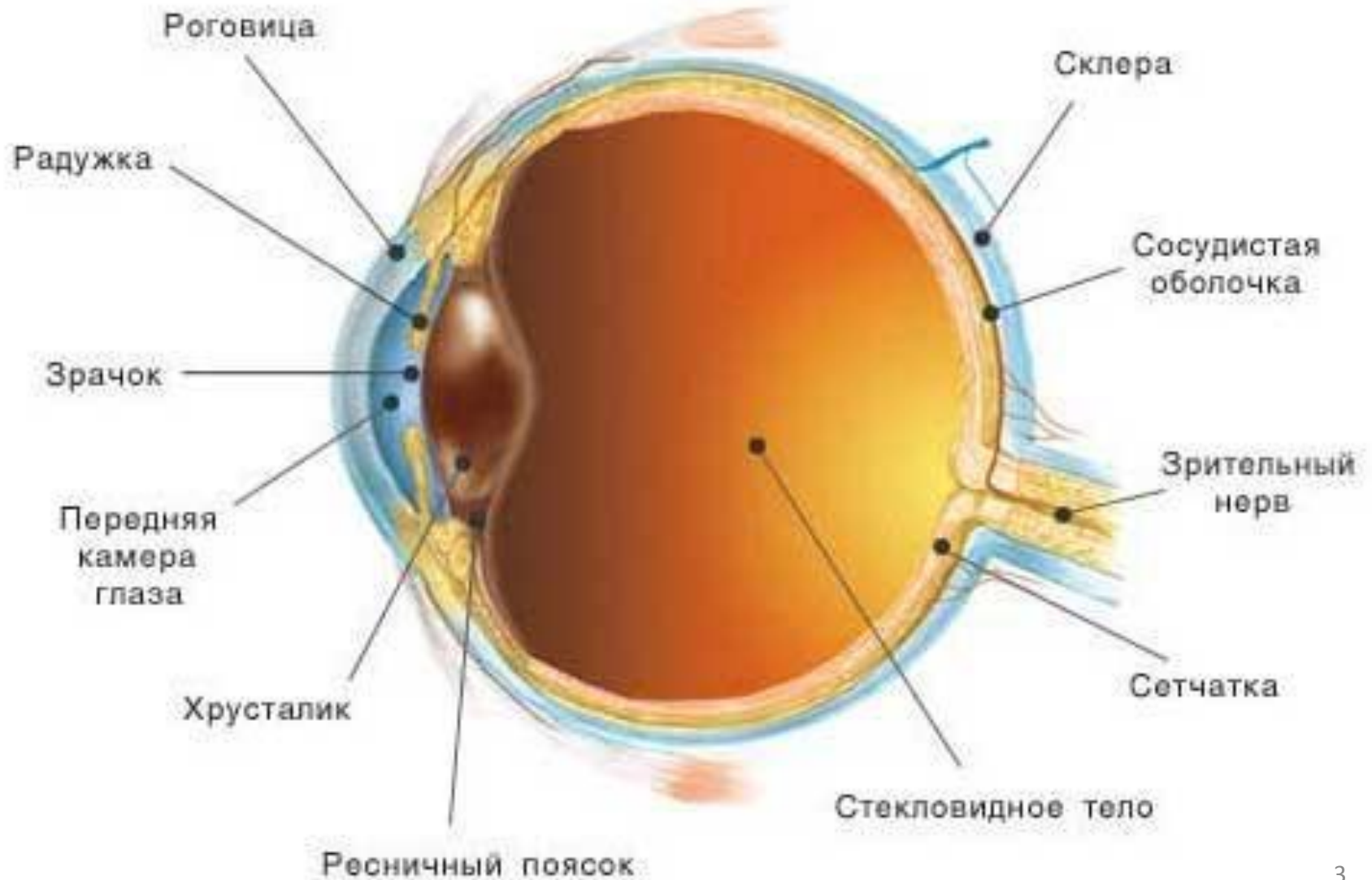

- Роговица, передняя камера, хрусталик, стекловидное тело образуют объектив, формирующий изображение объектов на сетчатке.
- F' приблизительно 22-25 мм

Аккомодация

- - свойство глаза рассматривать предметы на различных расстояниях.
- Обеспечивается сжатием хрусталика специальными мышцами.
- Типично от бесконечности (0 диоптрий) до 250 мм (4 диоптрии).
- 250 мм принимают при конструировании приборов как расстояние наилучшего видения.
- У детей до 70-50 мм (14-20 диоптрий), с возрастом хрусталик снижает упругость.

Глубина резкого изображения (острота аккомодации)

- При дневном освещении - $\pm 0,3$ диоптрии
- Определяется кружком рассеяния

Адаптация к яркости

- Два механизма:
- Дневное и ночное зрение;
- Изменение размера зрачка (диафрагмы)
- От 1-2 до 7-8 мм.
- При определенных условиях (выдерживать в темноте) чувствительность до нескольких фотонов или от 10^{-9} лк
- Нормальное освещение – 50-250 лк.
- 40-60 минут для адаптации

Разрешающая способность глаза

- Максимум – в центре поля зрения, при нормальном освещении, зелёный цвет.
- 1 угловая минута.

Пороговая контрастность

- Глаз различает отдельные объекты, если разница в контрасте 1-2%.

Угол обзора

- У неподвижного глаза – всего 4 градуса или 17 мм на 0,25 м
- У подвижного – 150 градусов по горизонтали, 120 по вертикали

Биноккулярное зрени

- Объемное! Человек может оценивать параллакс объектов (разность расстояний по разности углов)
- Минимальный угол (разрешение стереоскопического зрения) 10 секунд
- Зависит от тренировки

Поперечное наведение

- Основное для оптических приборов!
- Совмещение маркера с делением на шкале
- Совмещение перекрестия с объектом

Виды поперечного наведения

- Совмещение тонкого штриха с толстым
- 1-2 угловые минуты

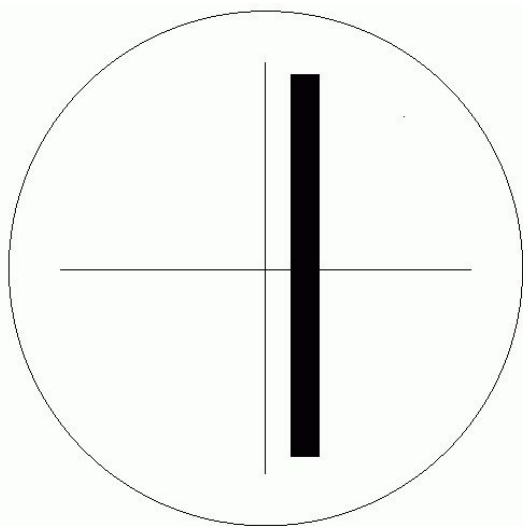

30-60
угловых
секунд

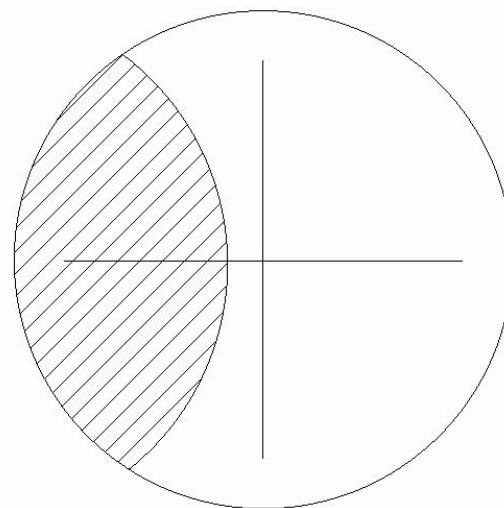

30-60
угловых
секунд

- Совмещение двух тонких штрихов, нониусная установка

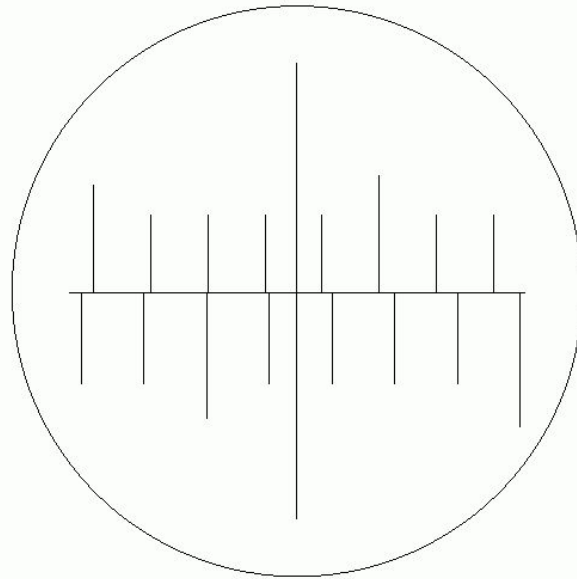

10 – 15
угловых
секунд

- Биссекторная установка – симметричное совмещение

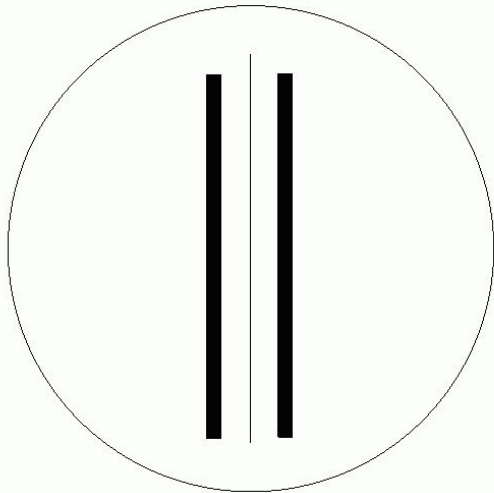

6–8
угловых
секунд

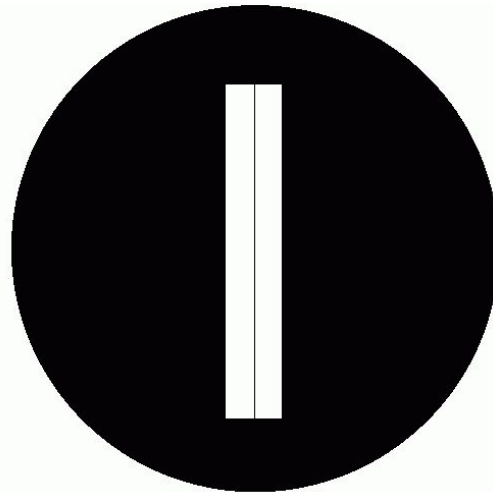

6–8
угловых
секунд

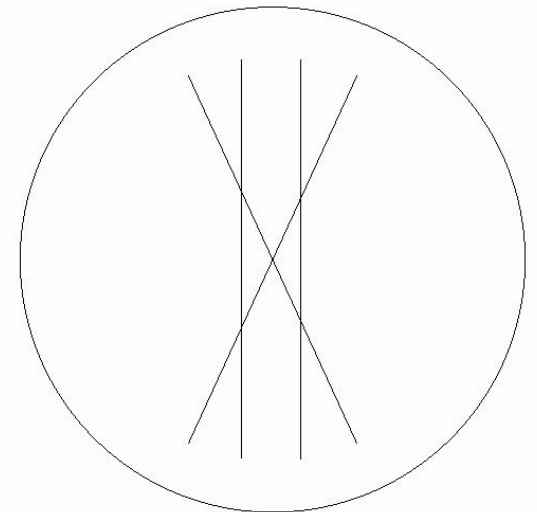

6–8
угловых
секунд

- Так происходит потому, что мозг лучше обращает внимание на нарушение симметричности, чем на совмещение линий
- Большинство приборов используют биссекторное наведение (сдвоенные штрихи)
- При наведении по биссекторному способу отношение ширины штриха к расстоянию между нитями биссектора должно быть 0,5—0,9.

- Глаз может оценивать и отношение интервалов.
- Принимается, что человек может на глаз делить интервал на 10-20 частей.
- Наилучшее расстояние – 1,5-2 мм между делениями
- Зависит от тренировки!

Продольное наведение

- Оценка «ближе-дальше»
- Если наблюдаем двумя глазами – то стереоскопическое зрение;
- Если наблюдаем одним глазом – то по «наведению» попеременно на ближний и дальний объекты.
- Либо по наведению на наименьший «кружок рассеивания», наилучшую четкость.

- Для микроскопа – чем меньше фокусное расстояние объектива, т.е. чем больше увеличение, тем точнее продольное наведение.
- При наличии сетки точность продольной установки как зрительной трубы, так и микроскопа характеризуется выражением

$$\Delta f = \lambda / 3\sigma^2$$

- и зависит от длины волны света λ и апертурного угла σ

- Апертурный угол в данном случае -
- это угол, под которым лучи входят в объектив микроскопа

- или окуляр зрительной трубы

- $\text{tg } \sigma = D/2f'$

- f' – фокусное расстояние, D - диаметр объектива

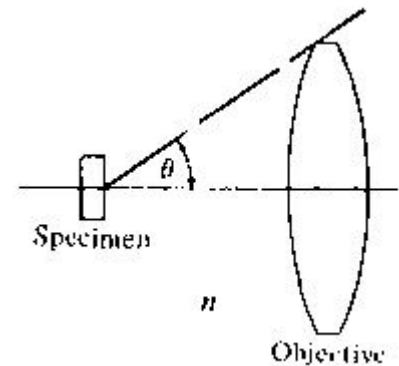

- Для зрительной трубы с относительным отверстием объектива 1 : 10 при $\lambda = 0,55$ мкм точность фокусировки $\Delta f = 0,08$ мм, для микроскопа с числовой апертурой 0,2 $\Delta f = 0,005$ мм.

Приборы, в которых применяются данные виды наведений

- Совмещение тонкого штриха с толстым или тонкого штриха с краем объекта – практически во всех случаях измерения линейных размеров или наведения на точку.

- Пример нониусного наведения – штангенциркуль, угломер





- Пример бисекторного наведения – окуляр-микrometer

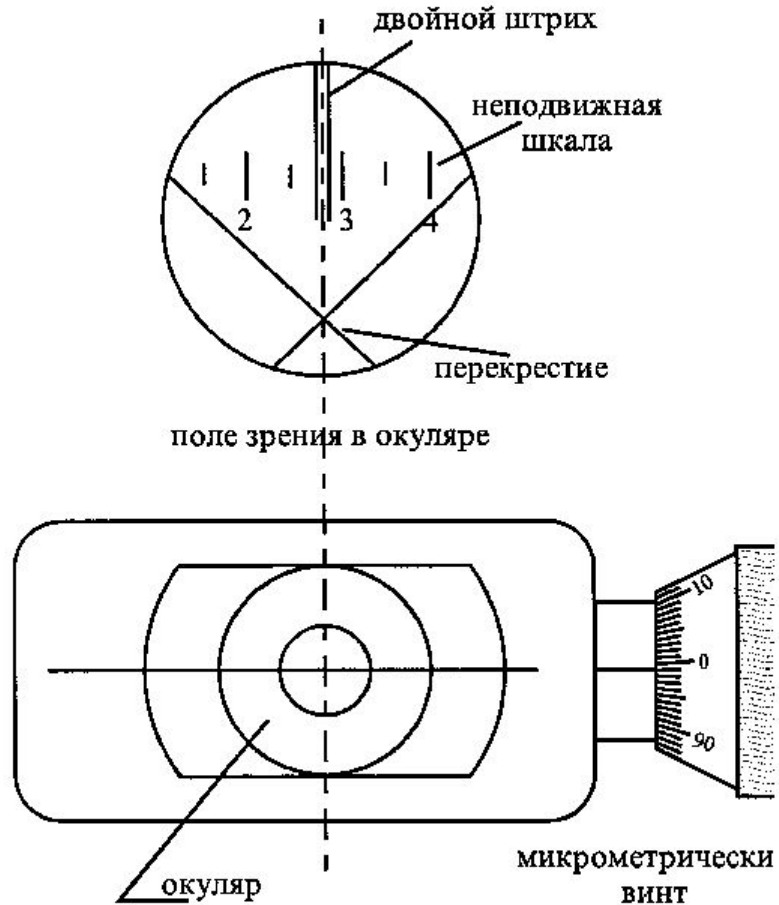

- Спиральный микрометр

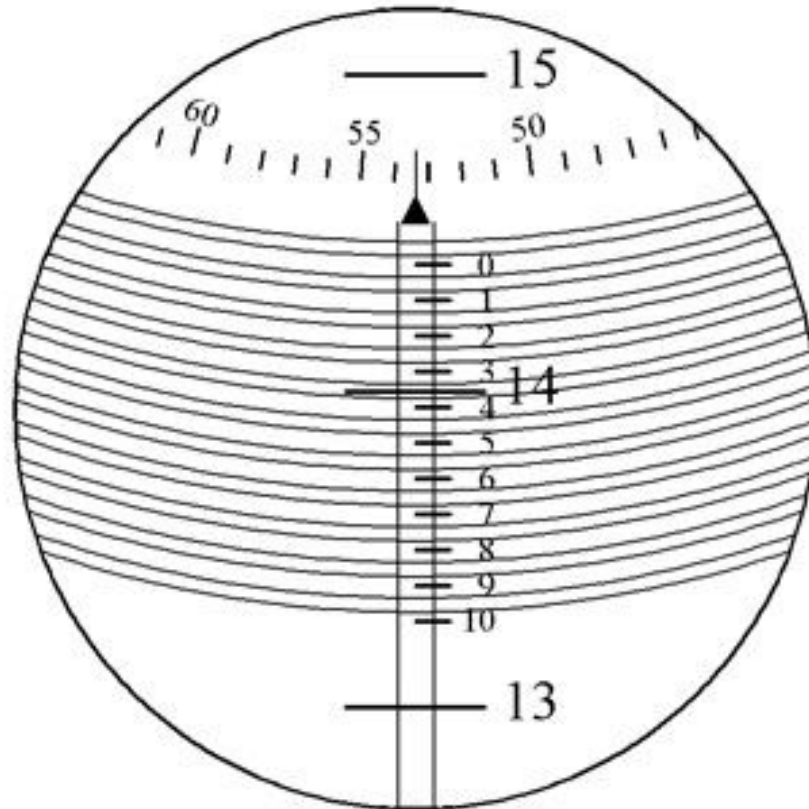

- Отсчетное устройство микроскопа УИМ

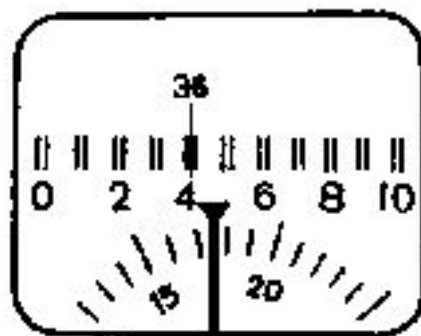
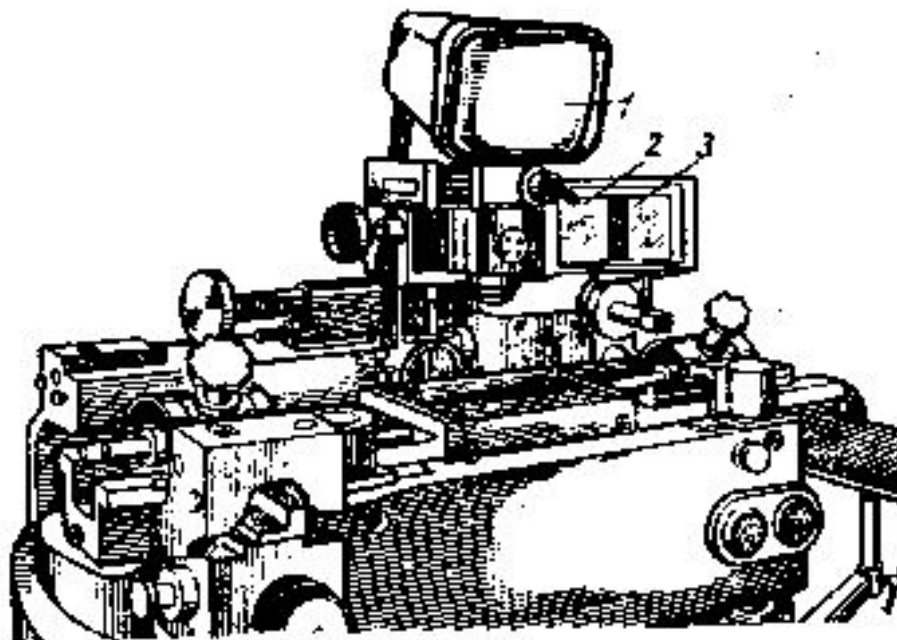

б)

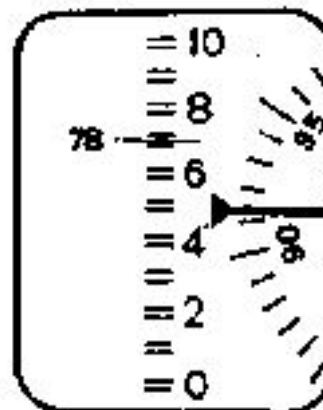

Продольное наведение

- Измерение рабочих отрезков объектива

