

РАЗРЕЗЫ (ВЫРЕЗЫ) НА АКСОНОМЕТРИЧЕСКИ Х ИЗОБРАЖЕНИЯХ ДЕТАЛЕЙ

8 класс

- На аксонометрическом изображении так же, как и на изображениях чертежа, применяют разрезы, с помощью которых показывают внутреннее устройство формы: плоскости, отверстия, углубления и т. п.

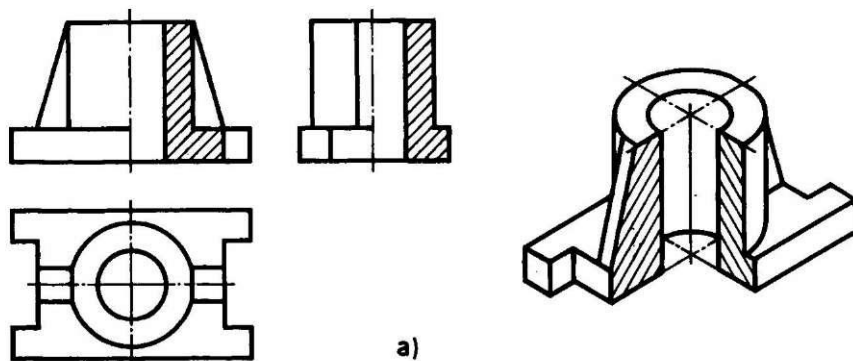

a)

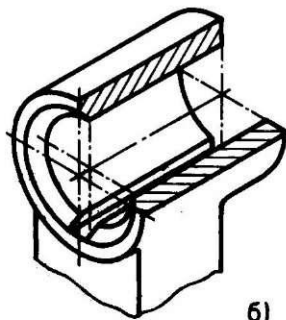

б)

- Секущие плоскости, как правило, выбирают так, чтобы они совпадали с плоскостью симметрии детали (рис. а) или отдельного ее элемента (рис. б).

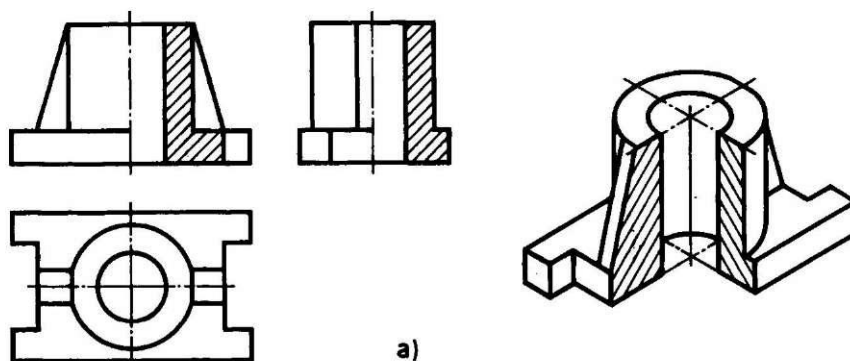

a)

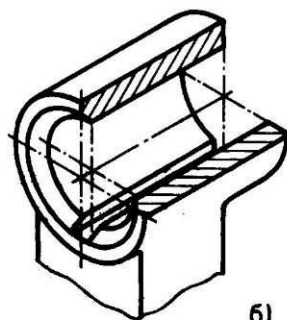
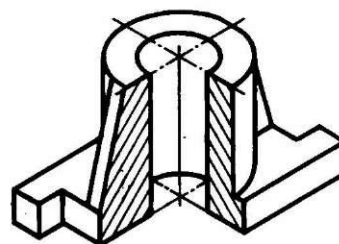

б)

- На рисунке 168 показаны разрезы на аксонометрических проекциях, полученные с помощью фронтальной и профильной секущих плоскостей (рис. а), фронтальной и горизонтальной плоскостей (рис.б).

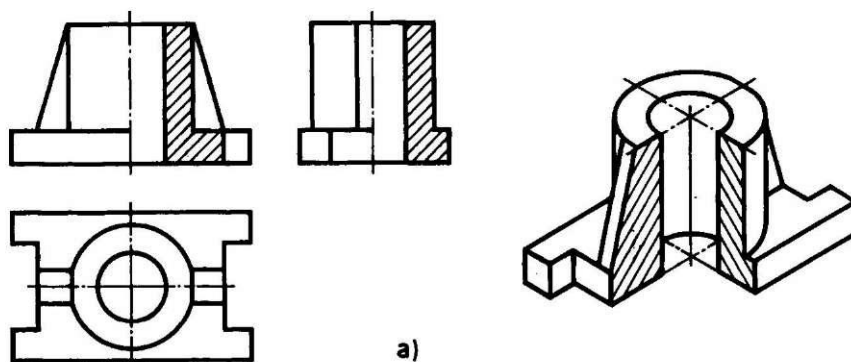

a)

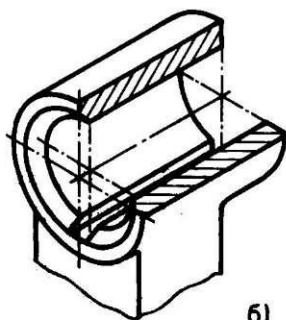

б)

- Линии штриховки сечений в аксонометрических проекциях наносят параллельно одной из диагоналей проекций квадратов, лежащих в соответствующих координатных плоскостях, стороны которых параллельны аксонометрическим осям

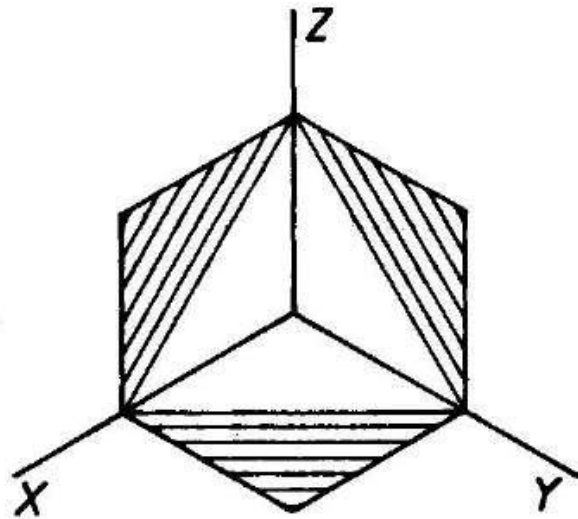

- Существует несколько способов построения разрезов в аксонометрических проекциях.

- Первый из способов построения разрезов в аксонометрии заключается в том, что вначале по чертежу выполняют аксонометрическую проекцию детали (рис. а). Затем наносят контуры сечений, образуемые каждой секущей плоскостью. После этого изображение передней части детали, находящейся между секущими плоскостями, удаляют и обводят оставшуюся часть изображения. Наносят штриховку.

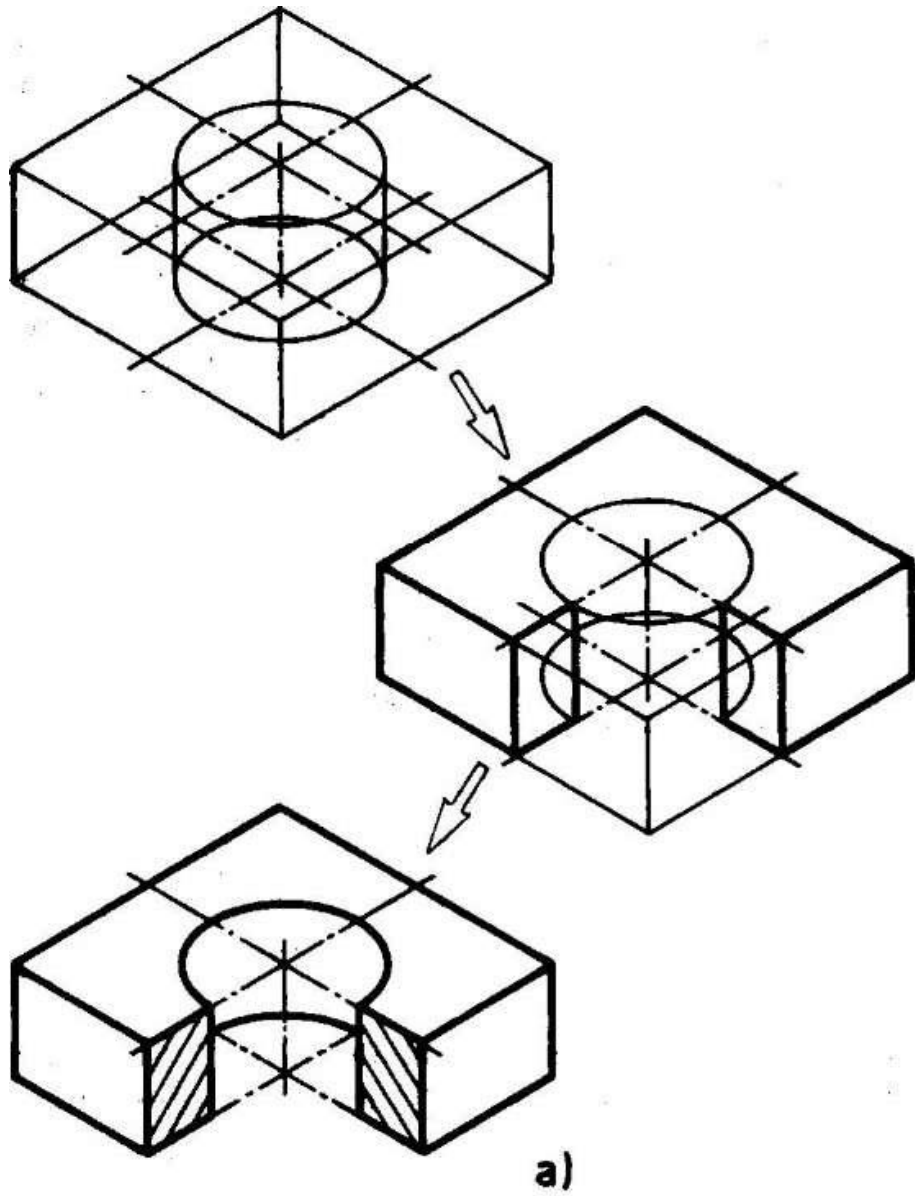

- Второй способ построения разрезов в аксонометрии заключается в том, что сначала строят аксонометрическую проекцию фигуры сечений по размерам, взятым с чертежа, затем достраивают аксонометрическое изображение (оставшуюся часть детали) (рис. б).

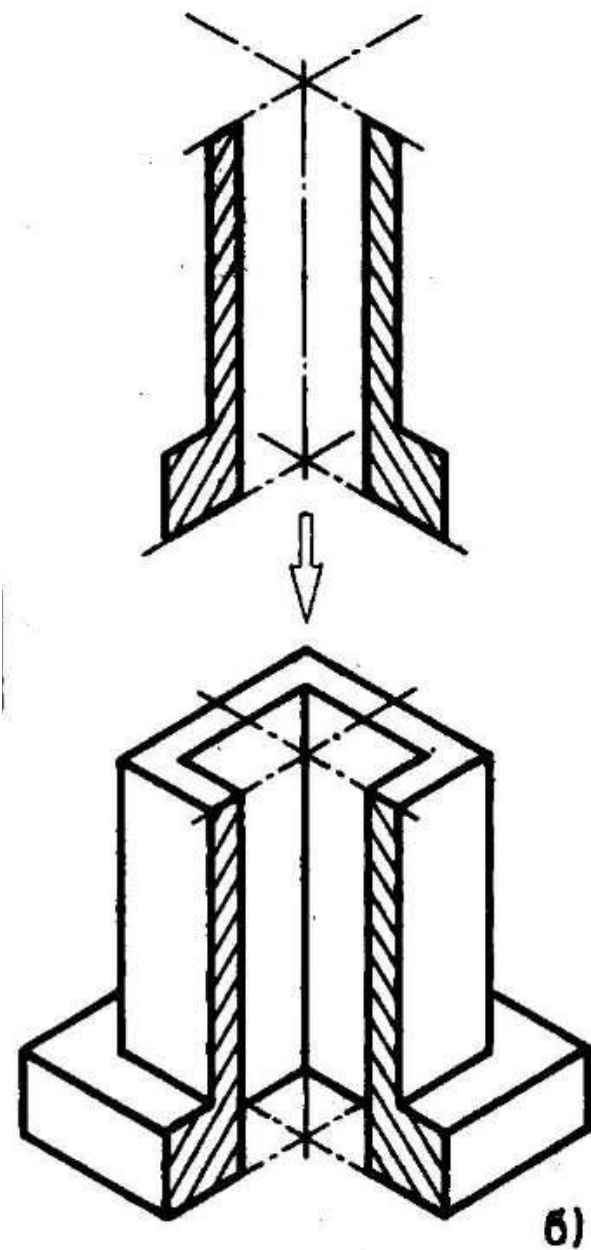

b)

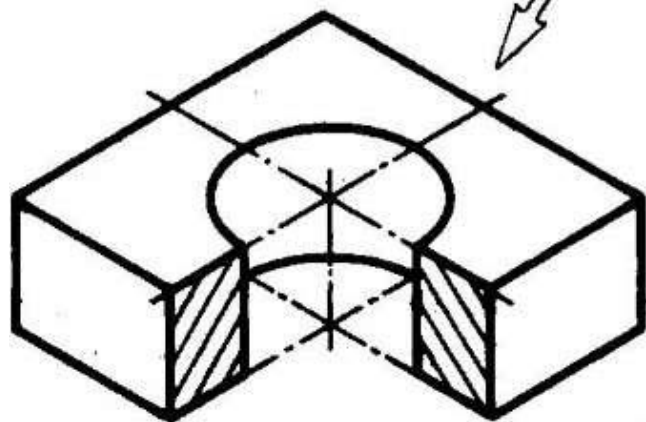
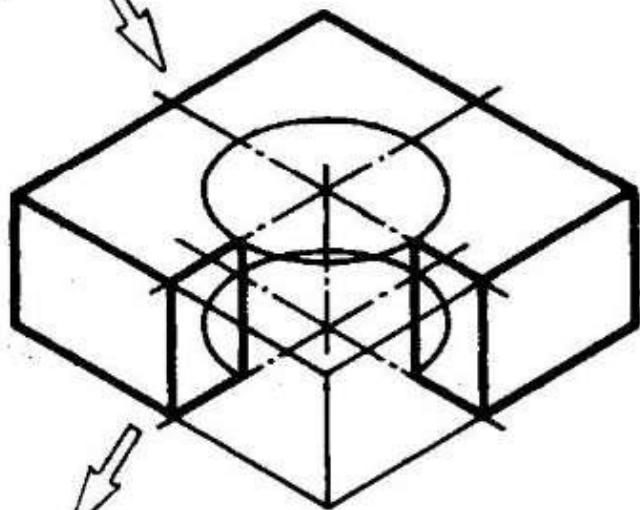
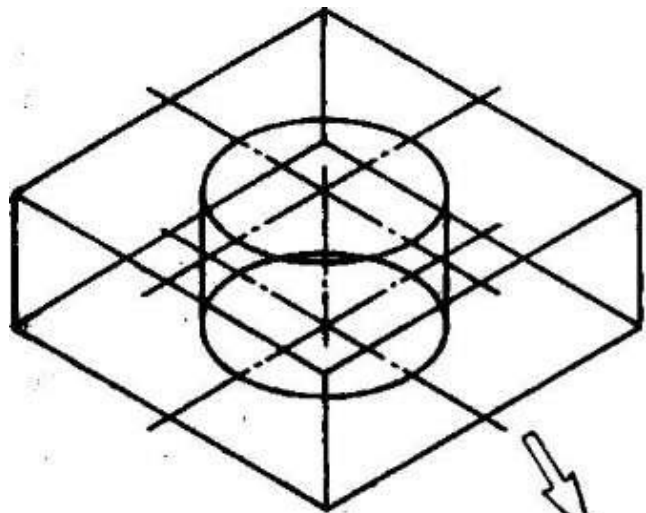

a)

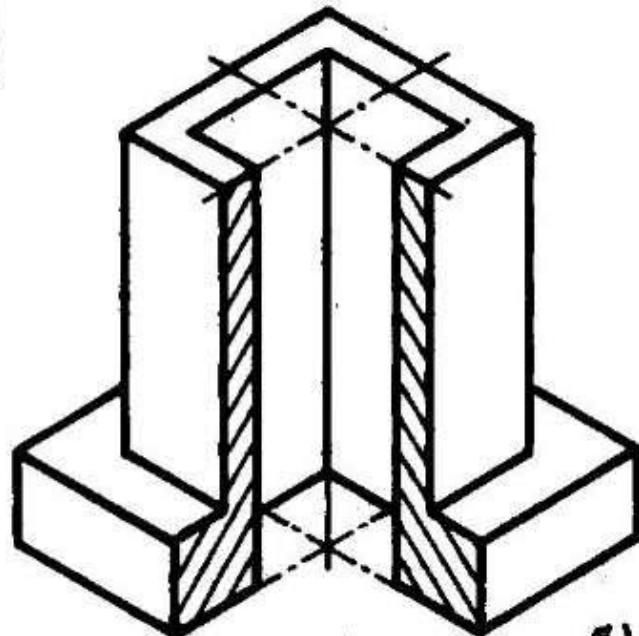
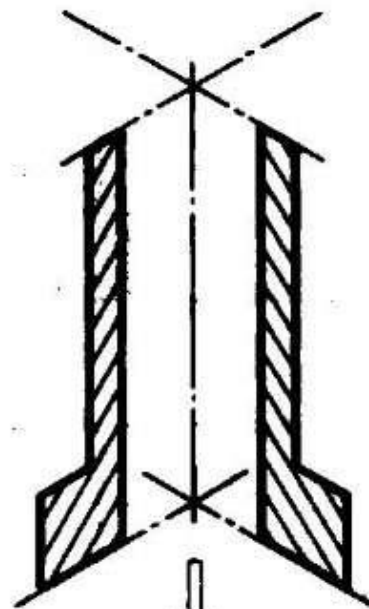

b)