

Создание цветных узоров в КОМПАС 3 D-IT

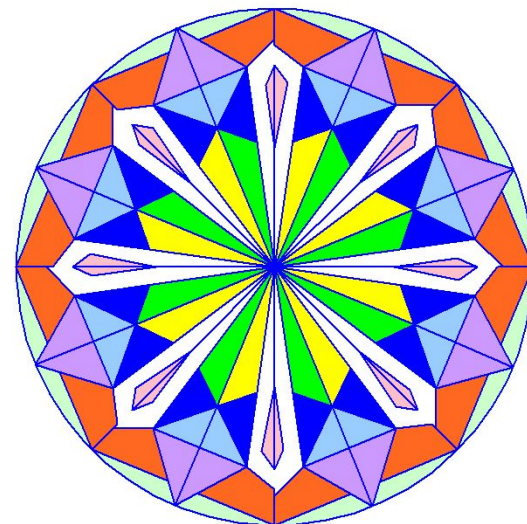

- Создайте документ типа **Чертеж**, для чего воспользуйтесь пунктом меню **Файл - Создать...**

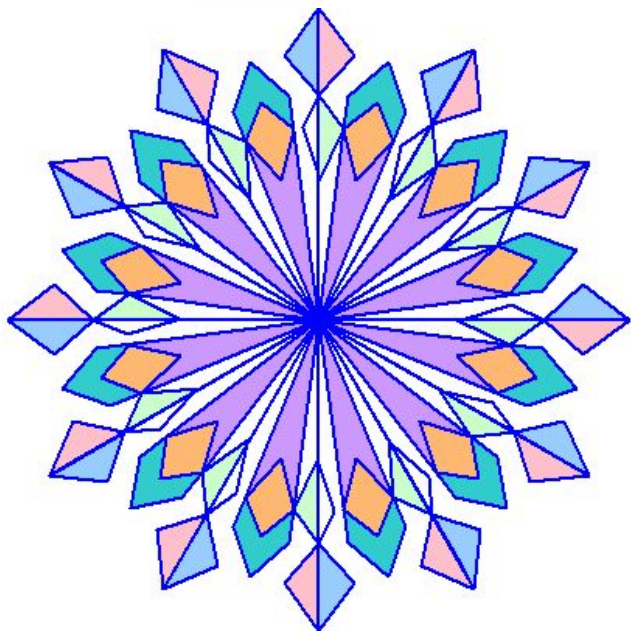
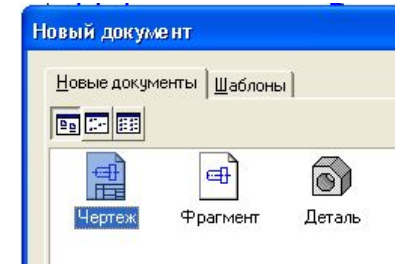

- Сохраните документ, воспользовавшись меню **Файл - Сохранить....**

- В появившемся диалоговом окне введите имя файла и укажите папку, в которой его следует сохранить, и щелкните по кнопке **Сохранить**. В диалоговом окне **Информация о документе** заполните нужные поля и щелкните по кнопке **ОК**.

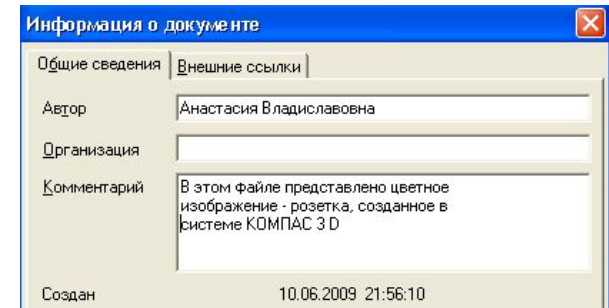
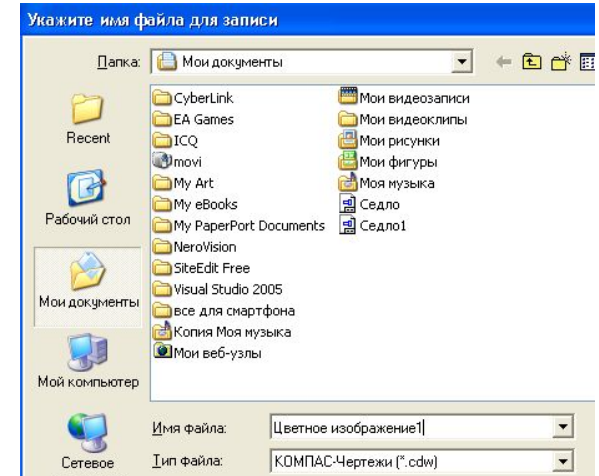



Для удобства работы проведём вспомогательные линии, используя инструмент **Вспомогательная прямая** из панели инструментов **Геометрия**

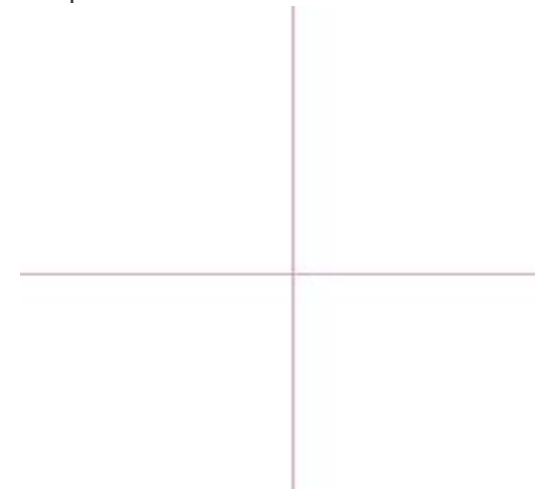
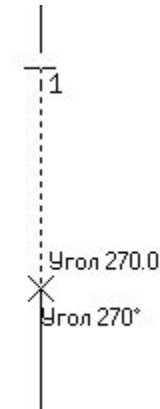

- Для построения горизонтальной прямой достаточно щелкнуть по одноименной кнопке на панели **Геометрия** (**Вспомогательная прямая**) (если кнопка не видна, щелкните левой клавишей мыши по кнопке из этой группы и дождитесь появления всех кнопок группы. Далее переместите курсор мыши на нужную кнопку и только после этого отпустите клавишу мыши).
- Переместите курсор в любое подходящее место и поставьте точку 1, после этого щелкните левой клавишей мыши в месте второй точки – так чтобы получилась вертикальная линия.
- Аналогично постройте горизонтальную прямую.



- Разместим несколько концентрических окружностей относительно центра пересечения вспомогательных прямых, используя инструмент окружность  из панели геометрия
- Разделим окружности на несколько равных частей, для этого проведём вспомогательные прямые (первой точкой выбираем пересечение вспомогательных линий, далее в панели свойств указываем угол, например 45, нажимаем )

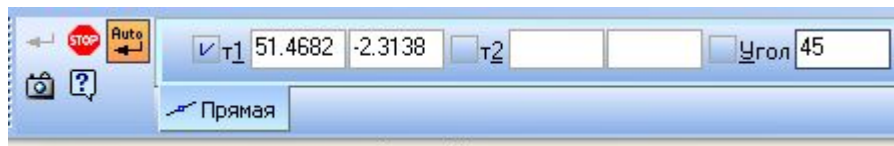
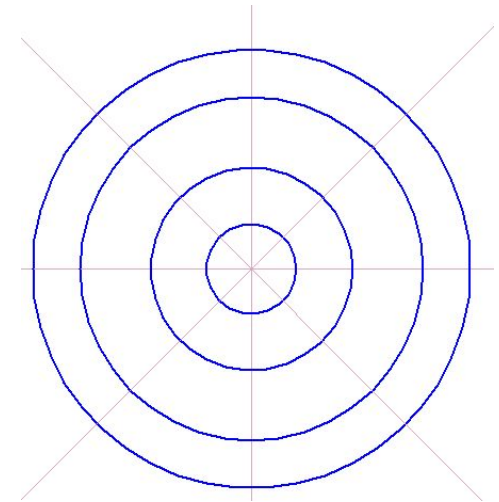
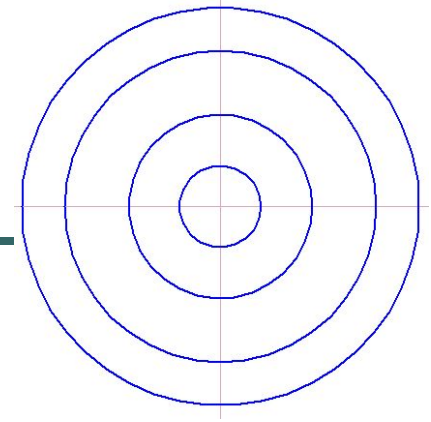

Оформим орнамент одного из получившихся секторов:

Используя инструменты панели геометрии по вашему усмотрению .
Например это может выглядеть так

Далее необходимо удалить ненужные части чертежа , используя пункт меню **Редактор - Удалить - Часть кривой** – и появившейся рамкой удаляем ненужные части до получения необходимой задуманной фигуры

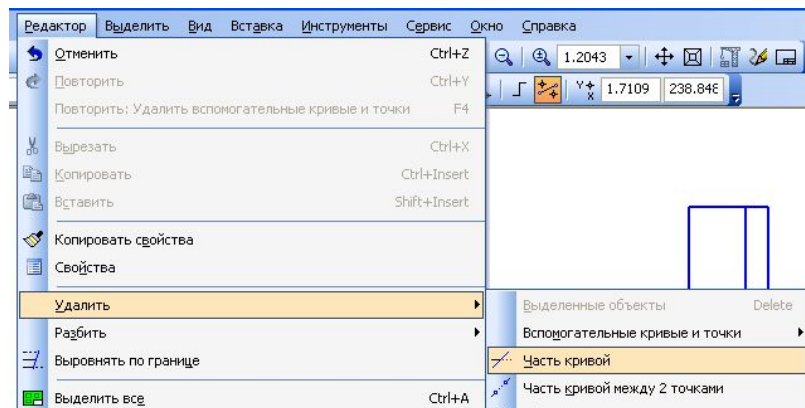
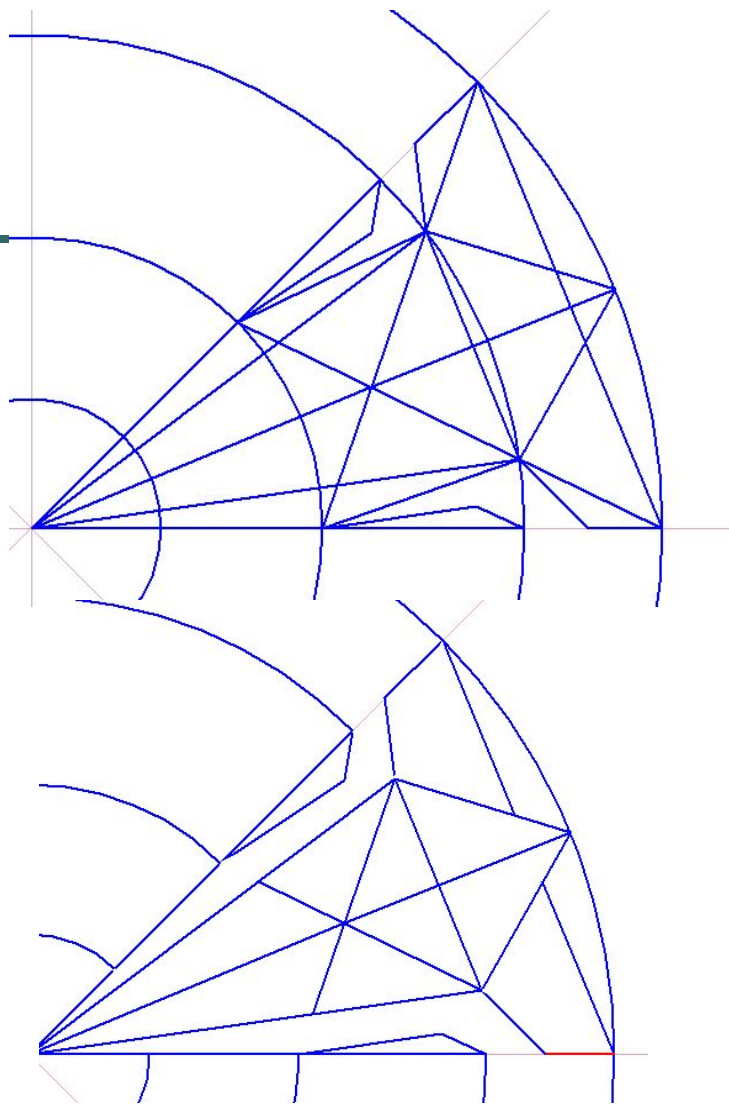

- Теперь разукрасим полученную часть фигуры.
- Выбираем инструмент **Штриховка** – в появившемся окне панели свойств выбираем стиль штриховки и цвет, после закрашивания частей фигуры одинаковым цветом, нажимаем **Выполнить**

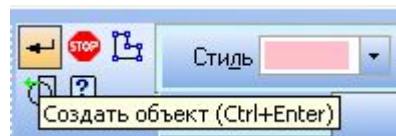
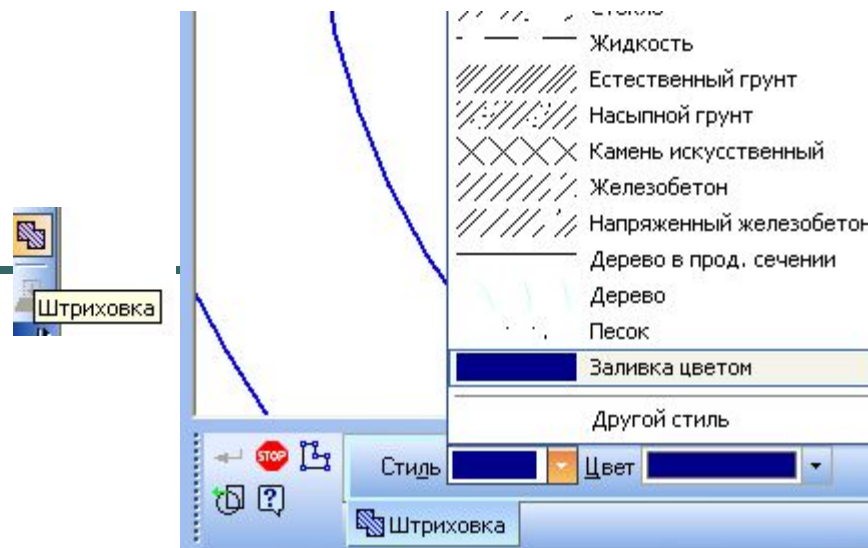

- Получили раскрашенный фрагмент фигуры

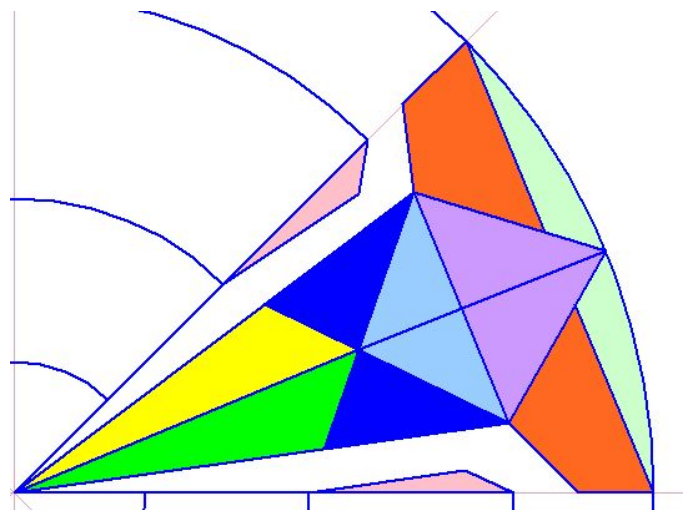

- Для оформления полного цветного изображения выделим наш фрагмент:

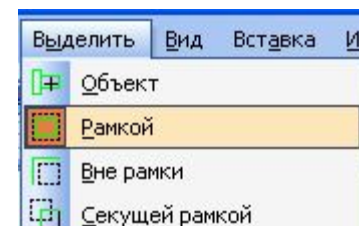

Выделить – Рамкой (выделяем рамкой нужную область) – фрагмент выделится зеленым цветом.

- Далее разместим фрагменты по окружности: **Редактор – Копия – По окружности**.

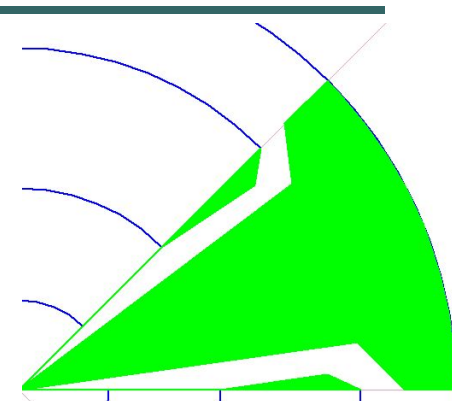
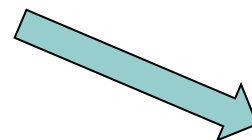

- В окне панели свойств выбираем подходящее количество копий и способ размещения

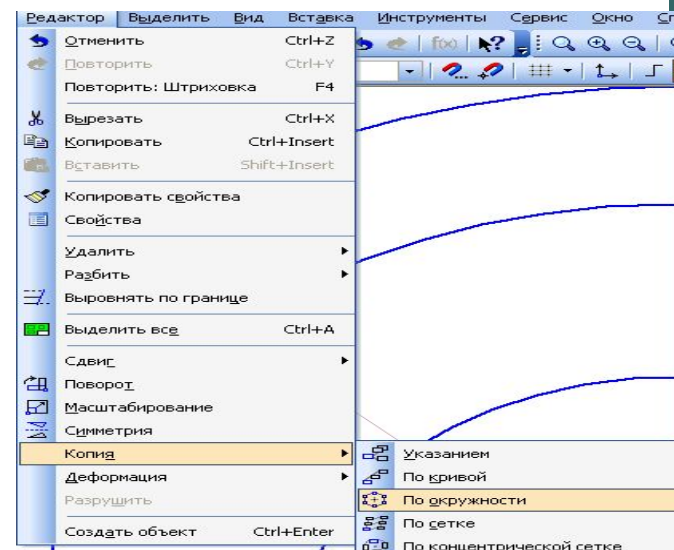

- Теперь щёлкаем в центр пересечения изначальных вспомогательных линий.
- Теперь удалим ненужные линии концентрических окружностей и вспомогательные линии:

Редактор - Удалить –Вспомогательные кривые и точки – в текущем виде.



Линии концентрических окружностей выделить , предварительно отменив все операции (Esc), нажать Delete



ВОТ ЧТО ДОЛЖНО ПОЛУЧИТЬСЯ

