

# Концепция благоустройства «Сквера Трудовой славы» в г. Кирове



## Существующее состояние территории



## Существующее состояние территории



# Опорный план

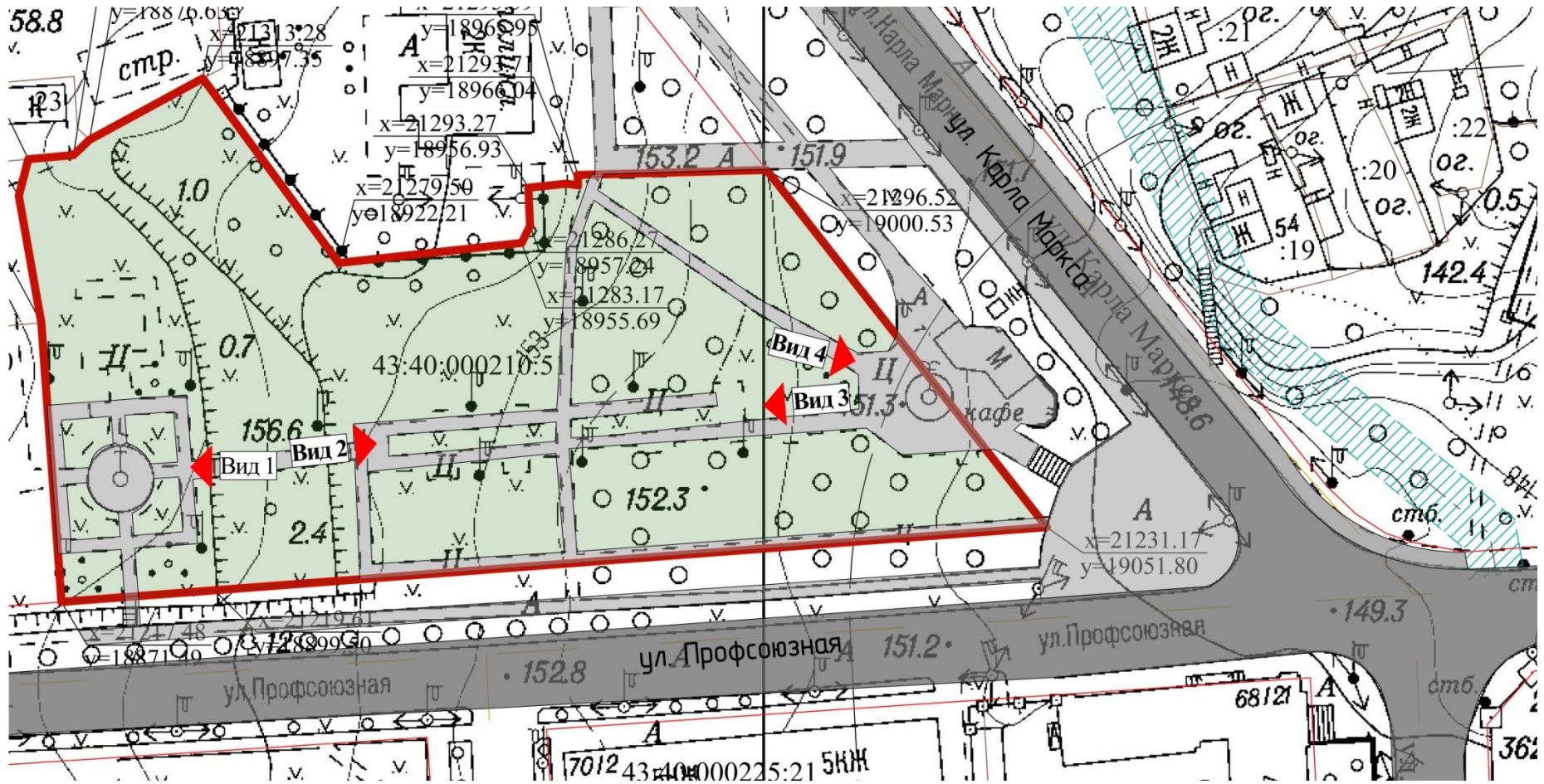



## Общий вид сквера



## Входная группа в сквер. Пешеходный фонтан. Вид 1



**Вид на стеллы с именами героев труда и памятник «Кировчанам труженикам тыла». Вид 2**





**Вид на памятные знаки предприятий, награжденных государственными наградами, и входную группу. Вид 3**



## Фонтан в верхней части сквера. Вид 4



## Фонтан в верхней части сквера. Вид 5



## Пример решения фонтана в верхней части сквера

Общий вид пешеходного фонтана

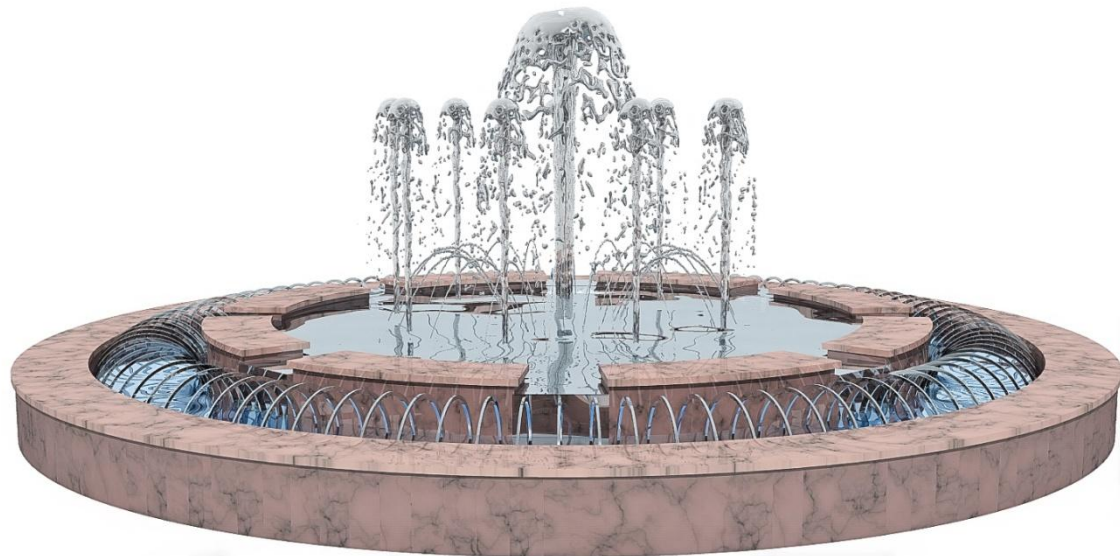

Вид сверху

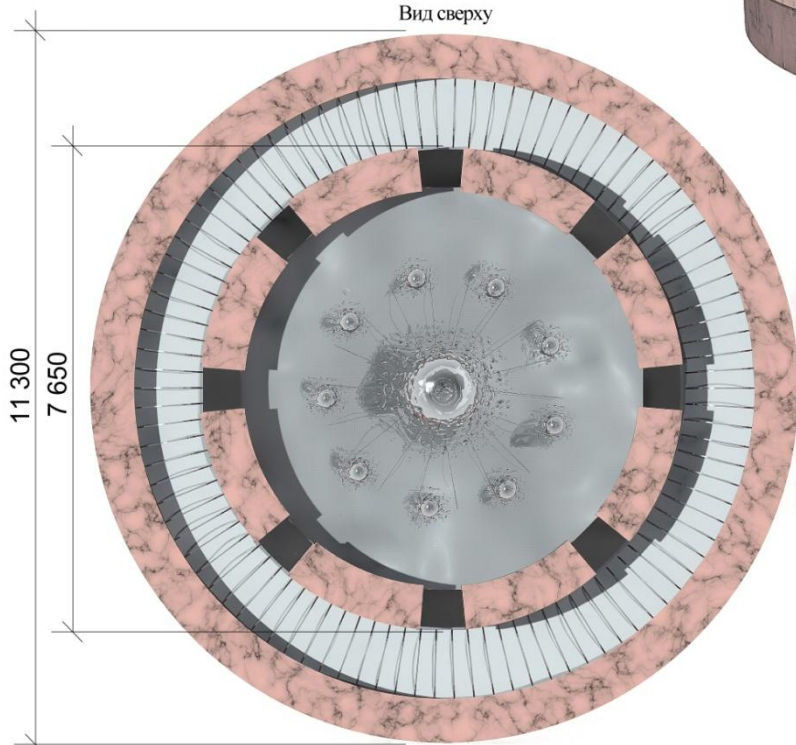

## Пример решения фонтана в нижней части сквера

Общий вид пешеходного фонтана

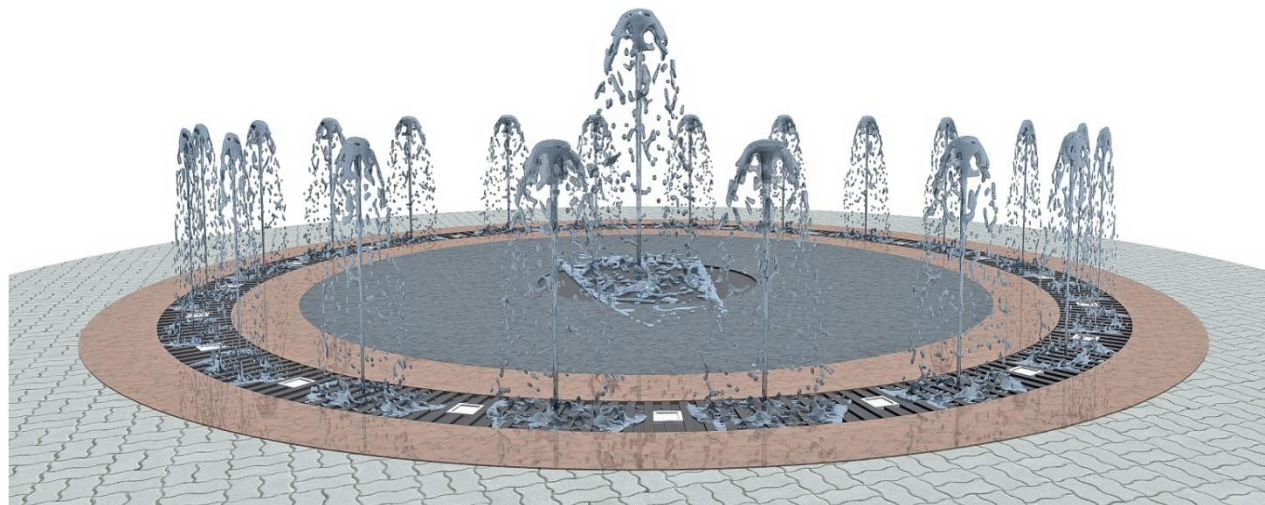

Вид сверху

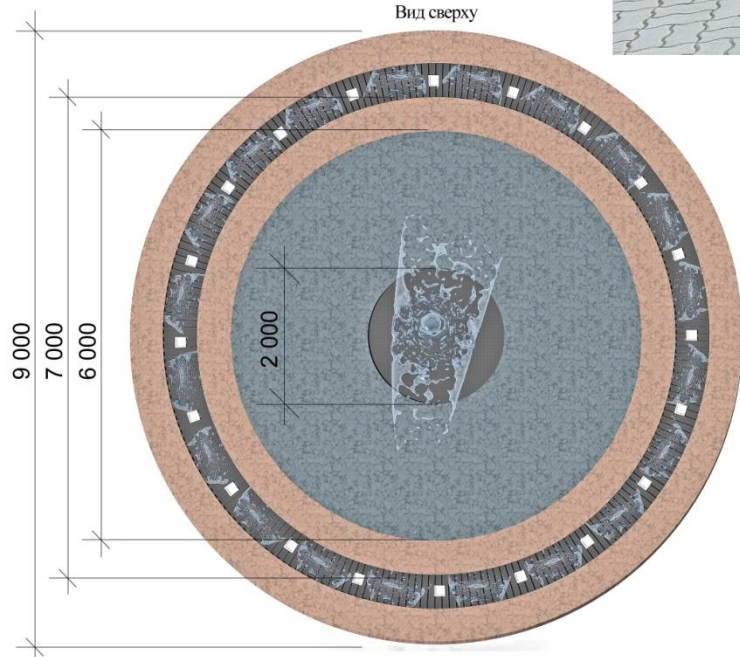

# Малые архитектурные формы (световой опоры, скамьи, урны)

Уличный светильник.  
"Классик".  
(по каталогу  
"Альфреско")

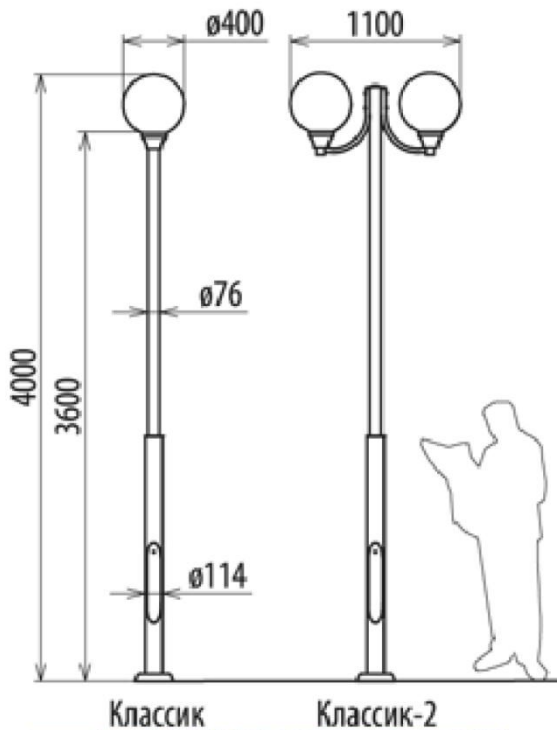

Урна

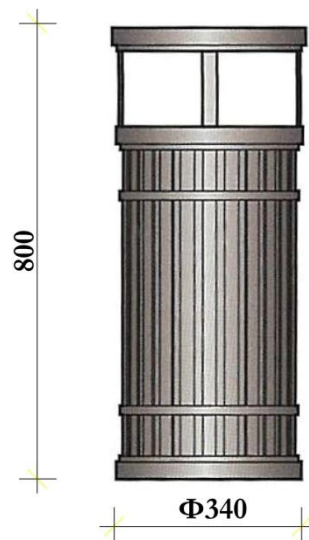

У.09-1  
(по каталогу  
"Архимет-Апекс")

Скамья. Общий вид.

