

Узлы,

применяемы

е в туризме

Узлы, применяемые в туризме

Основные

Для связывания двух концов верёвки

- Прямой
- Встречный
- Встречная восьмёрка
- Шкотовый
- Брам-шкотовый
- Академический
- Ткацкий
- Грейпвайн

Для закрепления верёвки на опоре

- Беседочный
- Удавка
- Карабинная удавка
- Штык

Специальные узлы

- Схватывающие
- Проводники
- Прочие

Вспомогательные

- Простой
- Восьмёрка
- Коровий
- Стремя
- Рифовый
- Бочинный

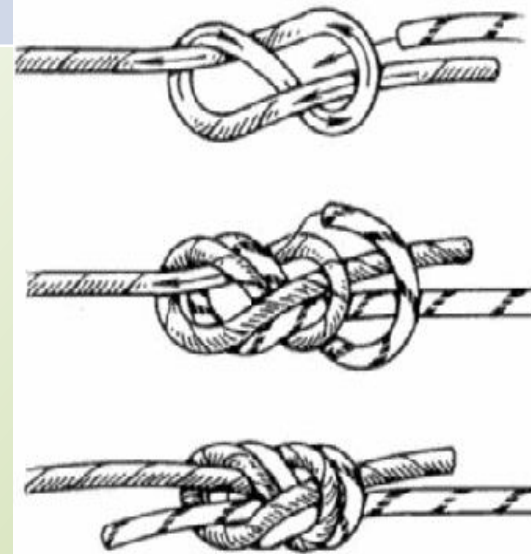

Специальные узлы, применяемые в туризме

Специальные узлы

Проводники	Схватывающие	Прочие
<ul style="list-style-type: none">• Проводник• Восьмёрка-проводник• Австрийский проводник• Направленный проводник• Проводник среднего в связке	<ul style="list-style-type: none">• Схватывающий• Австрийский схватывающий• Карабинный схватывающий• Схватывающий Боумена	<ul style="list-style-type: none">• Кровавый• Выбленочный• Косичка• Двойной рифовый

Вспомогательные

УЗЛЫ

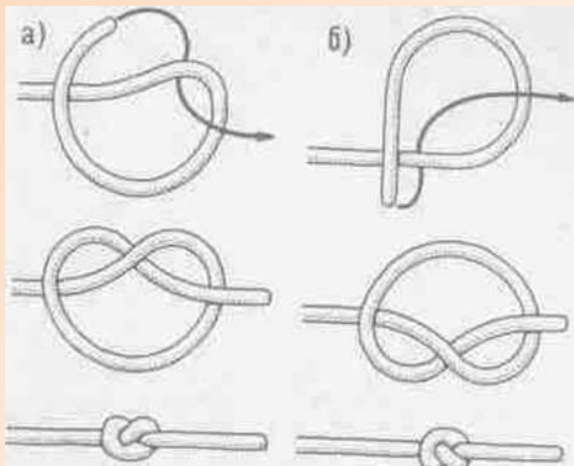

Простой узел



Рис. 66. «Стремя» как опора для
ноги

Стремя



Гачный

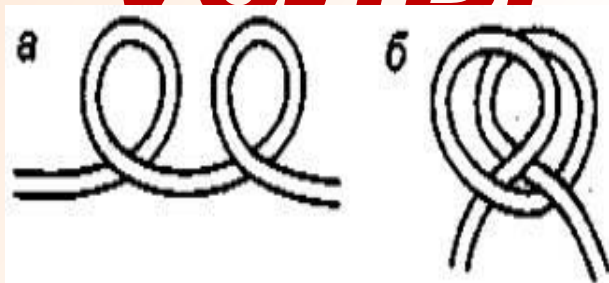
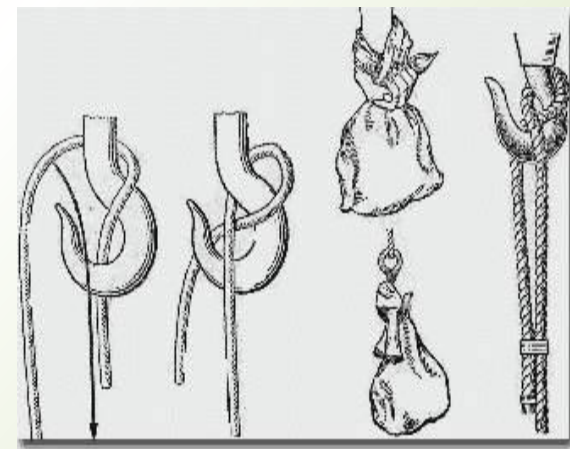

Восьмерка

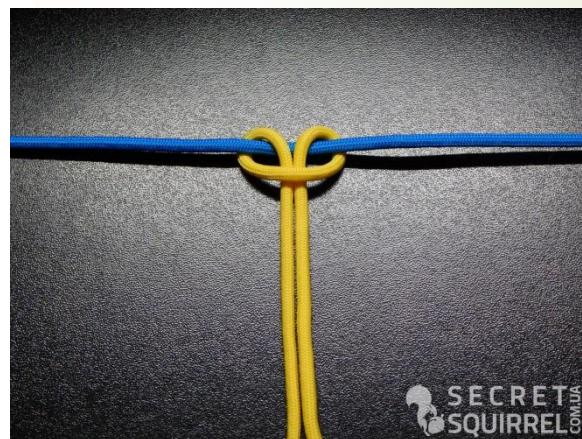

Коровий



Рифовый

Основны е узлы

Узлы для связывания двух концов верёвки



Рис. 54. «Прямой» узел

Прямой узел



Встречный

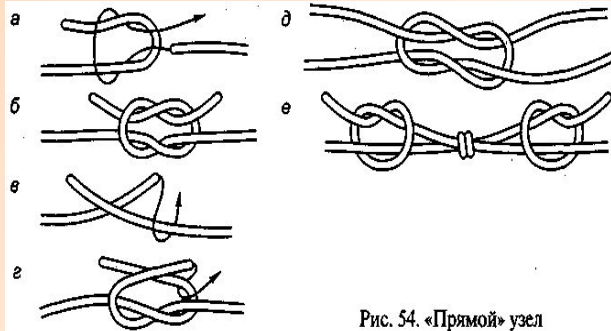
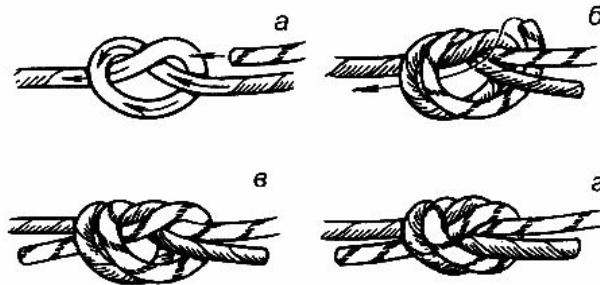
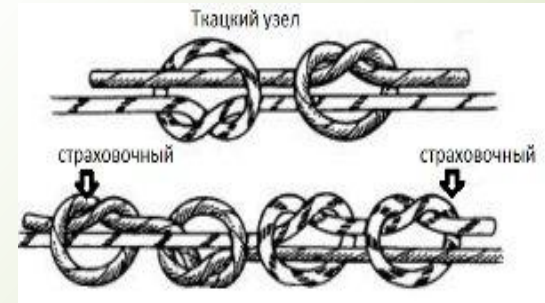

Ткацкий



Рис. 5 А - шкотовый, Б - брамшкотовый узлы

**Шкотовый и
Брамшкотовый**



**Встречная
восьмёрка**

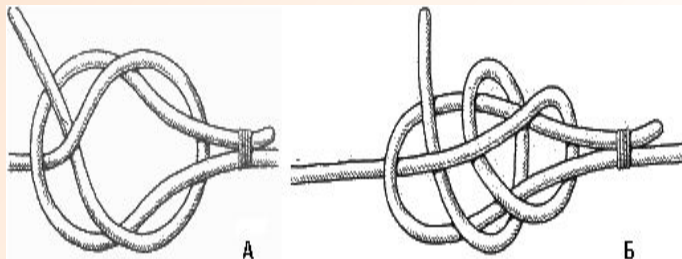
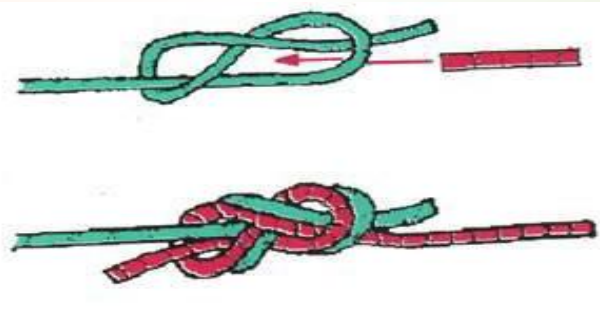

Рис. 59. «Академический» узел

Академический

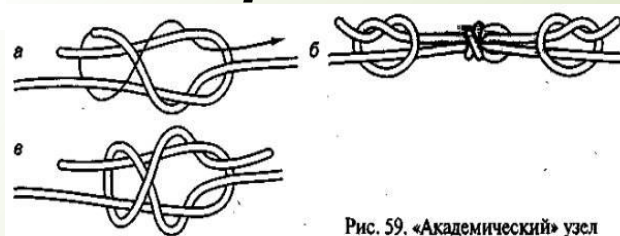

Рис. 3 «Грейпвайн»

Грейпвайн

Узлы для закрепления верёвки на опоре

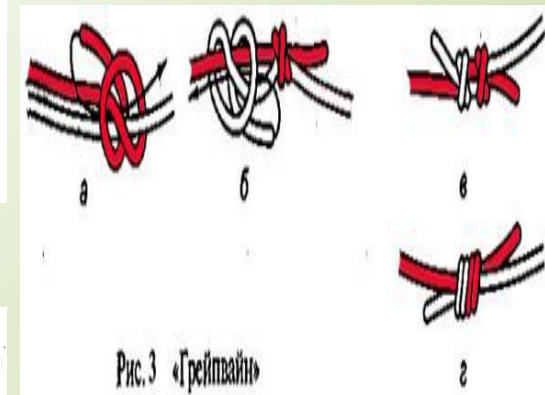

Беседочный узел (булинь)



Карабинная удавка



Рис. 7 «Удавка»

Удавка

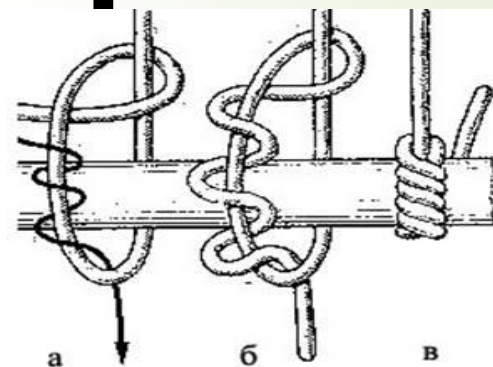

Рис. 6. Узел "простой штык"

Простой штык

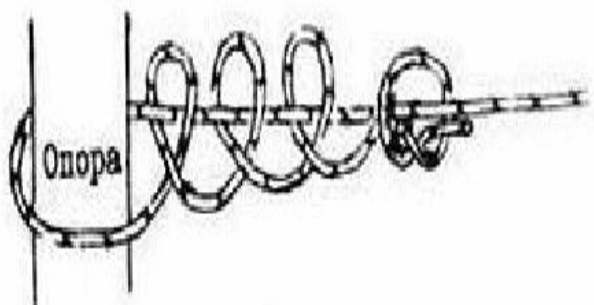
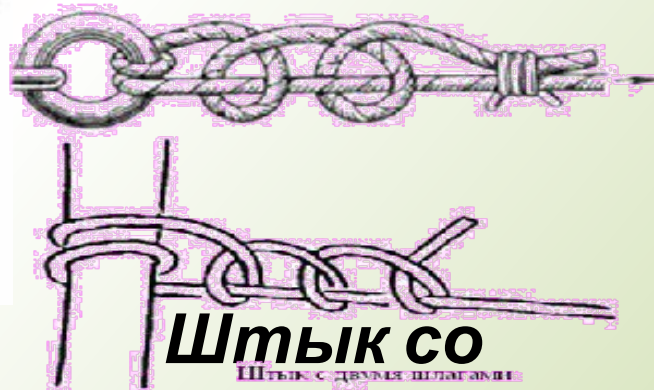

Штык со шпазом

Штык с двумя шпалами

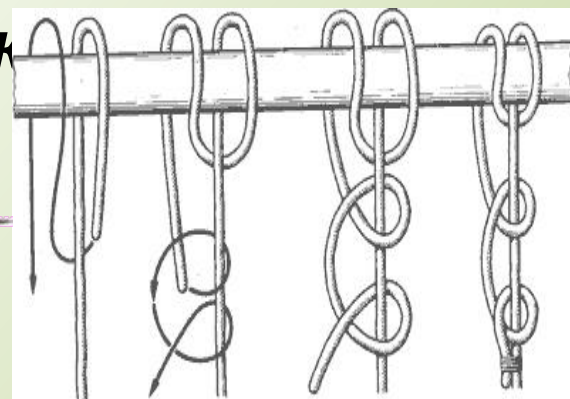

Штык с обносом

Проводники



Рис. 60. «Простой проводник»

Простой

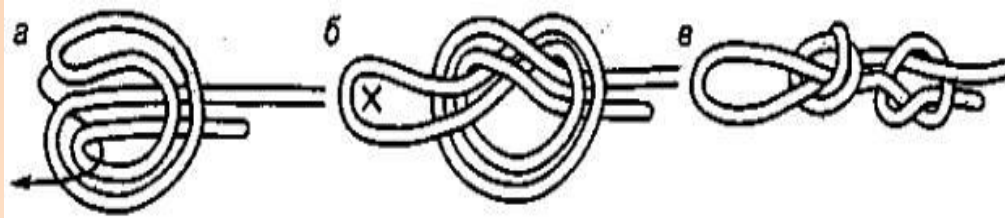
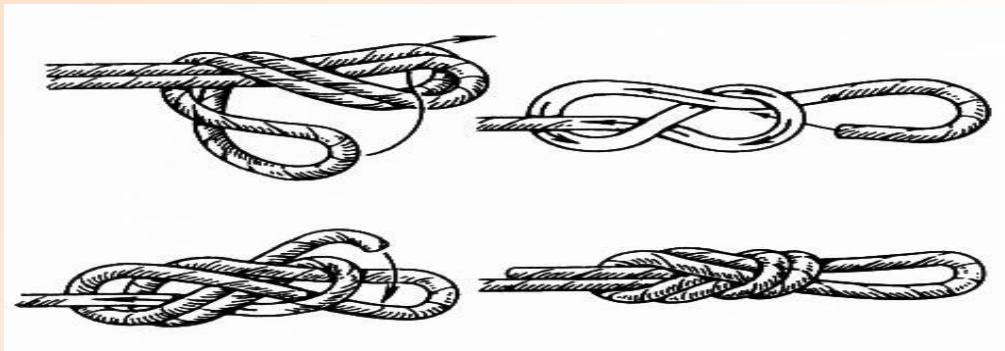

Проводник

а
Направленный
проводник

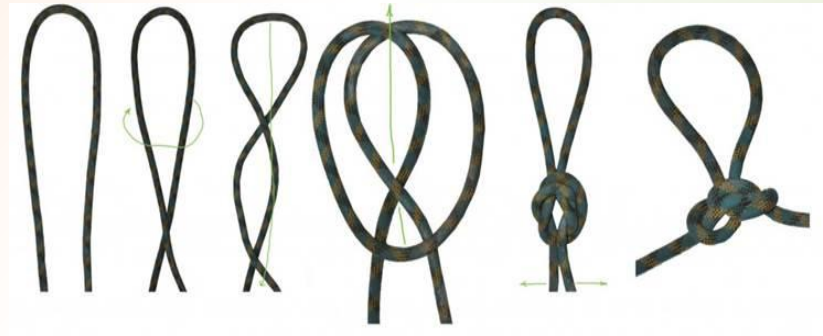

Проводник среднего
(серединный,
«пчёлка», третьего



Австрийский
проводник

Схватывающие узлы



Рис. 69. «Схватывающий» узел

Схватывающий узел



Австрийский

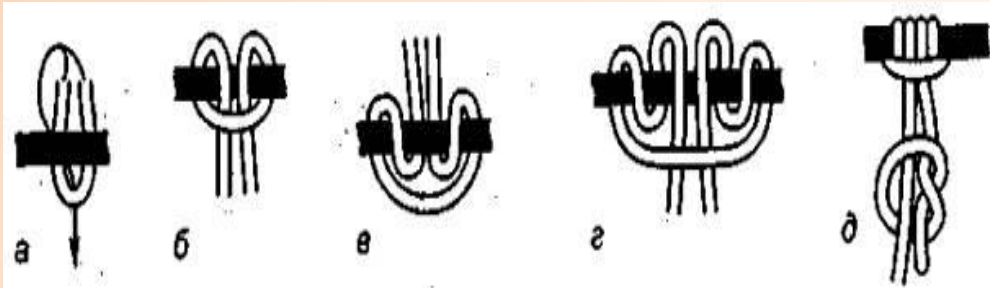
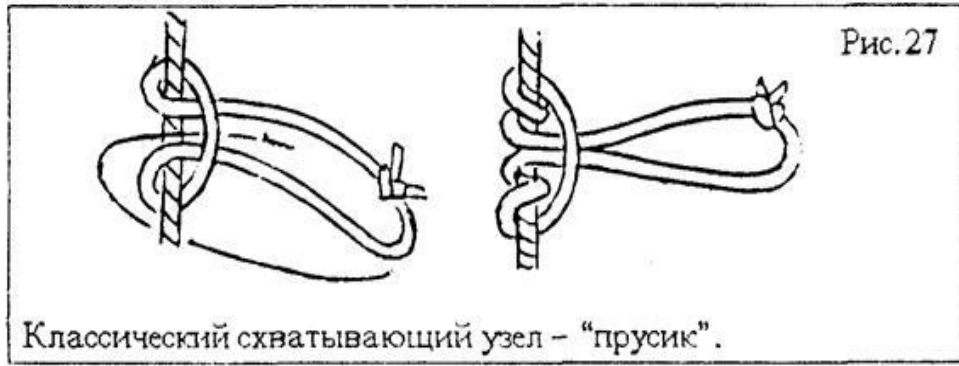
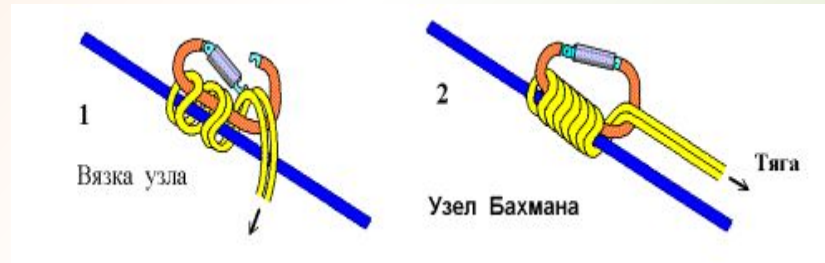
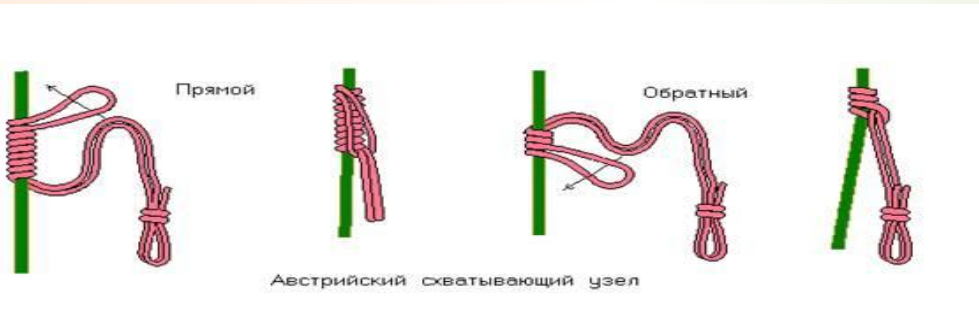

Узел Бахмана

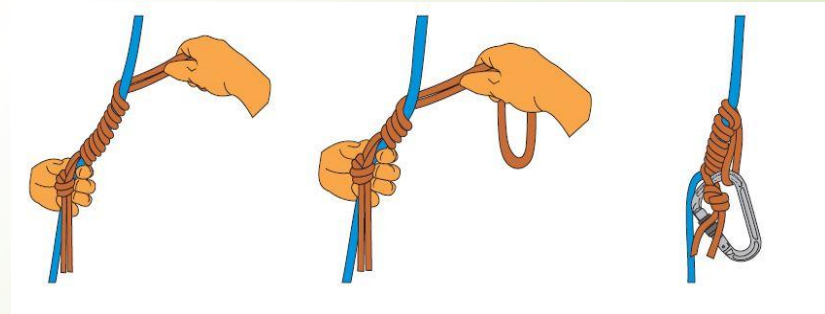

Французский схватывающий

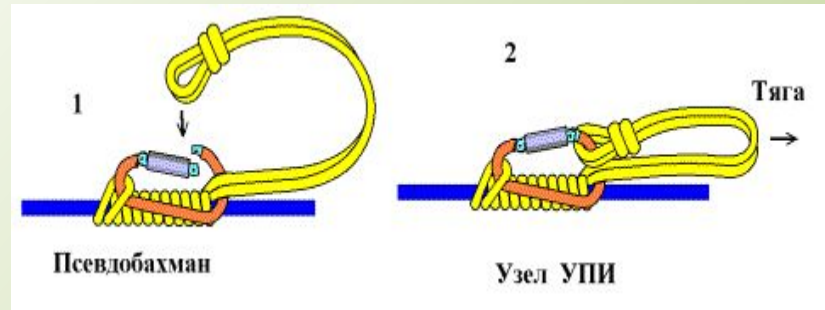

Прочие специальные

узлы

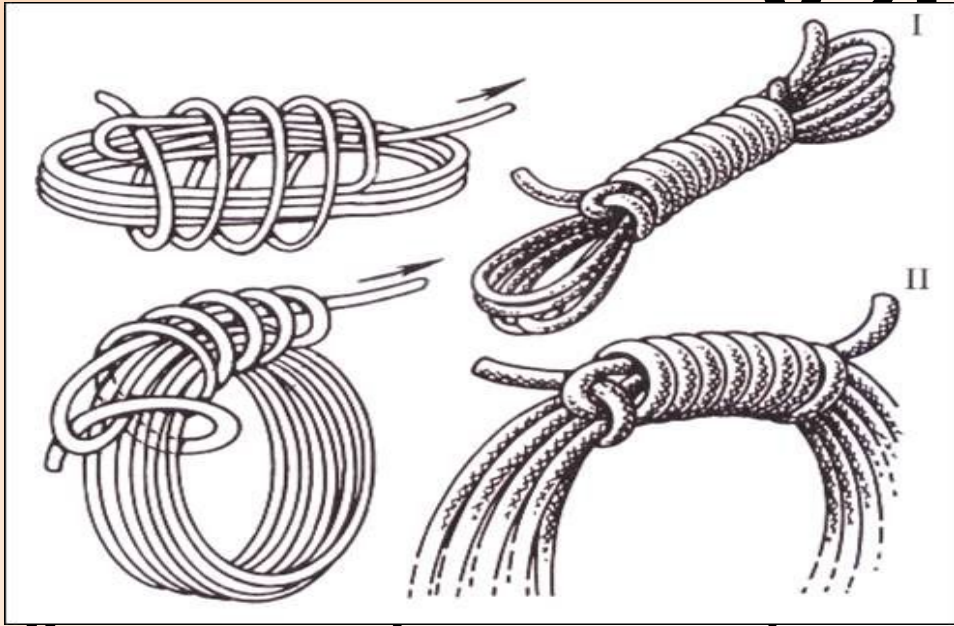

Кровавыи (марочный) узел



Узел «Косичка»

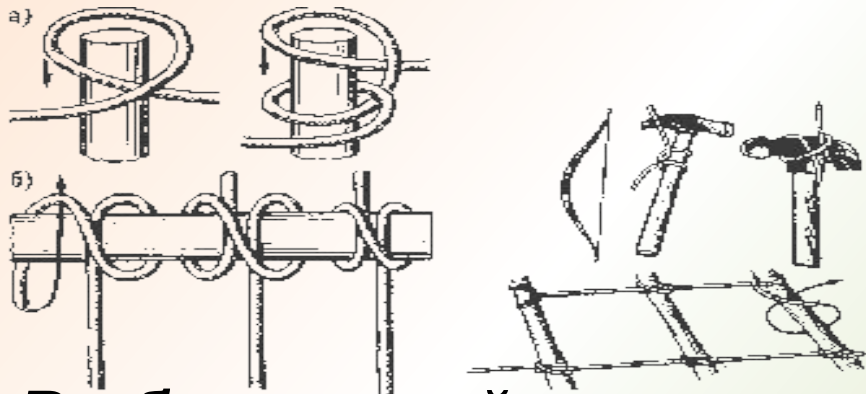

Выбленочный узел

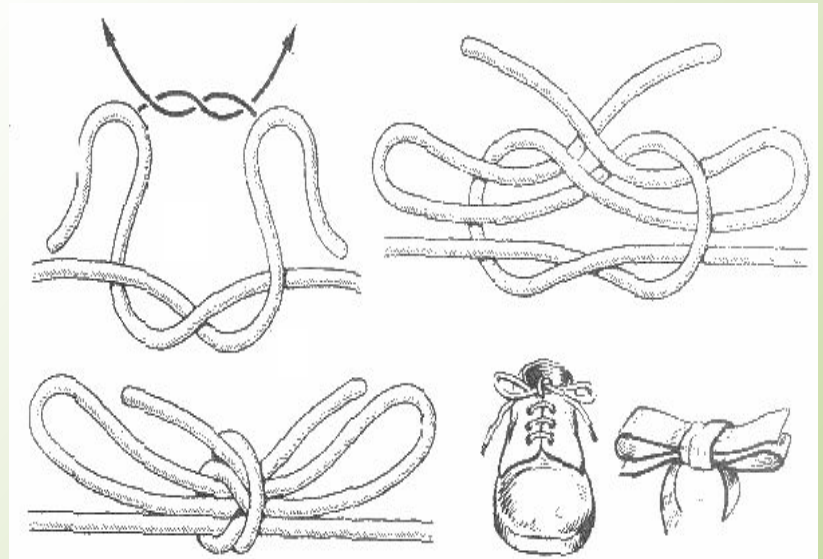

Узел двойной рифовый