



Музыка Древнего мира

Рождение музыки

- Около **50 000** лет назад.
- Отсутствие письменных источников ⇒ формирование представлений о музыкальной эволюции через:

 косвенные свидетельства: наскальные рисунки, стоянки первобытного человека, захоронения;

 наблюдения за консервативными культурами, племенами, сохранившими архаичные культурные **КОМПЛЕКСЫ** (согласно теории стадильности).



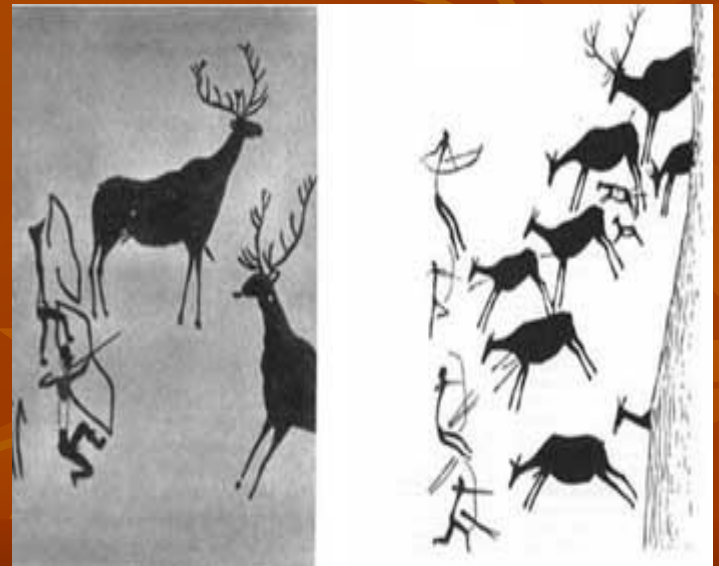
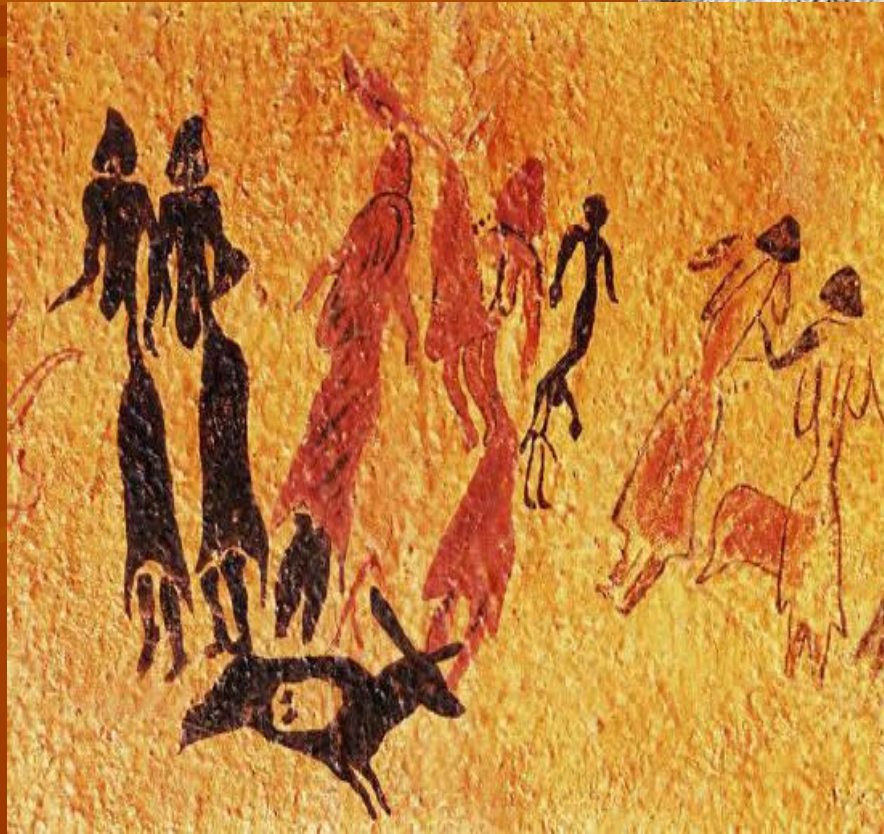



Искусство древности

- Связано с трудом и ритуалом,
- Функционально;
- Синкретично;
- Коллективно.



Музыка в первобытных сообществах

- Составная часть массовых ритуальных и военных песнеплясок.
- Отсутствие деления на создателей музыки и ее потребителей.
- Постепенное выделение из общей массы исполнителей-солистов.
- **Респонсорный** (переклички между солистом и общиной) и **антифонный** (переклички между двумя полухориями) принципы пения.

Теории происхождения музыки

- **Спенсер.** Пение развивается из речи при эмоциональном возбуждении (как у животных).
- **Дарвин.** Музыка – явление узкобиологическое, возникающее при половом отборе.
- **Бюхер.** Музыка связана с производством.
- **Штумпф.** Музыка происходит из звуковых сигналов.
- **Комбарье.** Музыка возникла из первобытной магии.
- **Валашек.** Музыка возникла из пантомимных песнеплясок, коллективного исполнительства.
- **Закс.** Географический метод: появляется единый культурный центр, из которого кругами расходятся культуры.

Предпосылки появления музыки

1. Звуки природы: пение птиц, журчание воды, шелест листвы деревьев, раскаты грома.
2. Звуки, извлекаемые из орудий труда, охоты: звон натянутой тетивы лука, удары по дереву.
3. Ритмичность трудового процесса – залог успешной коллективной деятельности.
4. Подражание интонациям человеческой речи: повышения и понижения голоса, паузы, акценты, ускорения и замедления, изменение громкости.
5. Художественный дар человека, позволивший ему не просто подражать звукам окружающей его действительности, а выражать собственные впечатления, чувства, мысли.

Вокальная музыка - самый ранний вид музыкального искусства

- Вначале - **широкий диапазон** напевов, отражающих многообразие звуков, которые мог издать человек ⇒
 - их неблагозвучие,
 - обилие звукоподражаний,
 - использование глиссандирования.
- Постепенный отбор музыкальных звуков, осознание их различия по высоте, соотношений друг с другом ⇒
 - резкое **сужение диапазона** – до 2-3 звуков,
 - осмысление понятий **устоя** (основного тона, с которого начинается и заканчивается напев) и **неустоя** (вспомогательного звука) ⇒
 - формирование **Лада** – важнейшего элемента музыкального искусства (внутримызыкальный фактор).

Древнейшие формы музыкального искусства

- колыбельные,
- военные песни,
- пастушеские песни,
- трудовые песни,
- погребальные плачи.

Ритм

- Раннее развитие, т.к. ритмичность заложена в жизнедеятельности человека (дыхание, пульс, биение сердца, размеренность ходьбы).
- Подчеркивание ритма песни ударами в ладоши или притопыванием - древняя форма «пения с сопровождением».
- Появление первых музыкальных инструментов — ударных, шумовых (внемузыкальный фактор развития музыкального искусства).

Первые музыкальные инструменты

Керамическая погремушка



Керамический барабан

■ Колокольчик



Развитие инструментов

- **Духовые** (сначала из стебля тростника или пустой кости животного; затем осознается принцип резонанса, зависимость качества звука от материал и величины инструмента).
- **Струнные** (прототип - натянутая тетива лука).

Глиняные свистульки в форме рыб





■ *Костяная флейта*

Многоствольная флейта



Керамический рог



Систр (храмовая погремушка)



Литофон из гробницы китайского князя И
(475-221 до н.э.)



Миниатюрная арфа



Арфа



Большой кимвал



Настроенные металлические пластины (бяньнао) из гробницы Фухао



ГОНГ





Древний Египет

Массовые народные действия с музыкой и танцами в честь Озириса

- Большая роль музыки.
- Чередование драматических сцен с плясками и хоровыми песнями.
- Излюбленный жанр - женские песни-плачи над мертвым Озирисом.

Озирис - бог возрождения, царь загробного мира в древнеегипетской мифологии.



Настенная роспись с Озирисом



Часть Книги мертвых, изображающая суд Озириса. IV-I вв. до н. э.



Жанры профессиональной музыки

- **Храмовая культура:** молитвенные напевы, религиозные гимны.
- **Дворцовая музыка:** песни-гимны, прославляющие царей.

Инструменты:

- арфа,
- лютня,
- продольная флейта,
- двойной гобой (авлос).



Арфа, лютня и
авлос

Сирия

в основе музыки - четырехзвучная
диатоническая структура - *тетрахорд*.

Инструменты:

пяти- и семиструнные лиры,
двойной гобой.



Двуречье

Шумеро-Вавилония

Ассирия

Шумеро-Вавилония

- Виды музыки: народная, придворная, храмовая.
- Жанры вокальной музыки: песни-заклинания, плачи.
- Инструменты: арфа, двойной гобой, большие барабаны.
- Исполнение народных действ, посвященных грозному верховному божеству Мардуку и юному богу весны Таммузу (включали бытовые сцены, лирические песни и плачи).
- Пышность празднований в период Нового Вавилона при царе Навуходоносор (1127—1105 до н. э.).



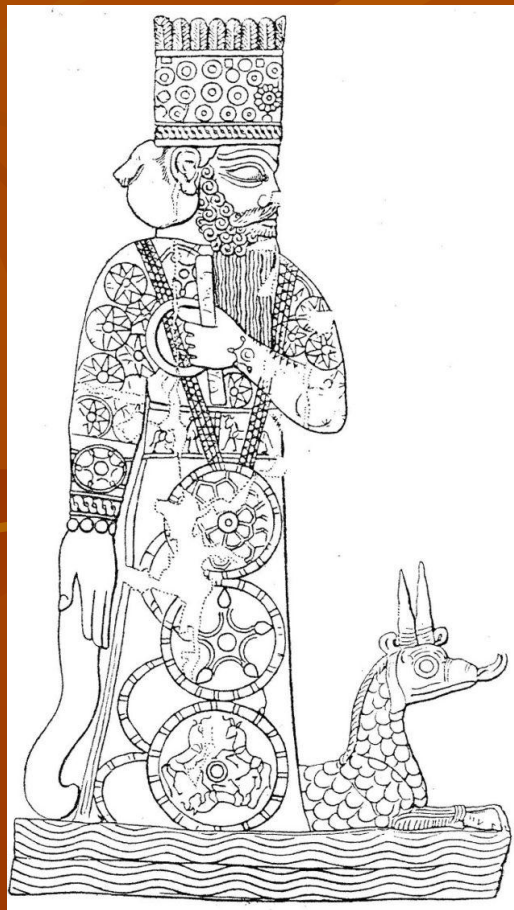

Мардук и его дракон с Вавилонской цилиндрической печати



Ассирия

- Высокий уровень музыкальной культуры.
- Со 2 тысячелетия до н.э. в Ассирию съезжались певцы и виртуозы-музыканты.
- Теория числовых отношений в музыке, свойственных явлениям природы (связь с астрологией).

Палестина

- Мелос сначала **пентатонный**, позже диатонический.
- Жанр: псалмы.
- Склад - **одноголосный**.
- Музыкальные инструменты:
 - **киннор** (лира),
 -  **хососра** (серебряная труба),
 -  **шофар** (бараний рог),
 -  **халиль** (свирель),
 -  **шалишим** (медные тарелки).

Инструменты Палестины

■ Киннор

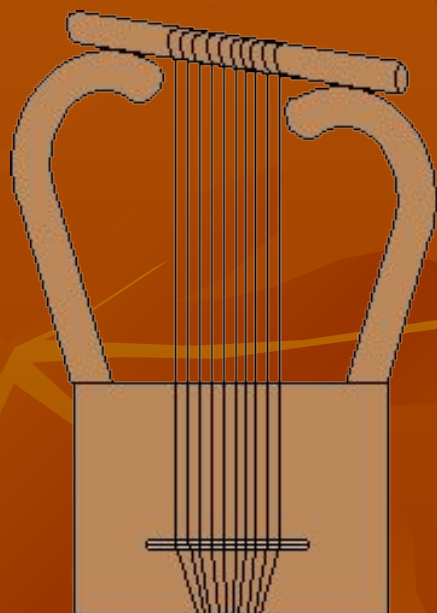

Шофар



Индия

- Воздействие на музыку религии (буддизма, брахманизма, индуизма) и кастового разделения общества.
- Священная книга «**Самаведы**» - собрание мелодий гимнов-заклинаний.
- Искусство **катхака** – исполнение странствующими певцами-сказителями отрывков из эпических поэм «Махабхарата» и «Рамаяна».
- **Традиции музыкального театра:**
 - исполнение танцев и пантомимы актером **ната** под пение древних сказаний с инструментальным сопровождением;
 - **кукольный театр;**
 - **джатра** – народная драма-мистерия на мифологические сюжеты.
- **Культовая музыка**, связанная с поэзией и танцем.
- **Светская профессиональная музыка** (во дворцах царей и раджей).

Инструменты

- Барабаны,
- Исанкха (труба-раковина),
- Шринга (рог),
- Флейта,
- Щипковая вИна с 2 резонаторами.

Индийская вина



Богиня Сарасвати, покровительница искусств в Индии, с виной в руке



Музыкальные особенности

- Широкий диапазон мелоса - около 3 октав.
- Опора на семиступенную диатонику; наличие у основных тонов производных; деление октавы на 22 микрохроматические ступени.
- Ритмическая импровизация.
- Придание большого значения эмоциональному содержанию музыки. Считалось, что даже отдельный звук способен выразить определенные чувства человека или явление природы.
- Оригинальная нотация: обозначение звуков начальными слогами санскритских слов: – са (до), ри(ре), га(ми), ма (фа), па(соль), дха(ля), ни(си).

Китай

- Древнейший памятник песенного искусства – «Шицзин» («Книга песен»; V-VII вв. до н.э.) - собрание 305 текстов лирических песен северных областей страны.
- Широта диапазона песен, преобладание в них светлых тонов высокого регистра.
- В основе мелодии - пентатоника (пятиступенный бесполутоновый строй).
- Инструменты:
 - сяо (продольные флейты из бамбука),
 - ди (поперечные флейты),
 - шэн (китайские волынки),
 - хуцинъ (двухструнные скрипки),
 - псепа (лютни),
 - ударные инструменты: барабаны, гонги, колокольчики.

Китайские инструменты

■ Шэн



Сяо



Китайские инструменты

■ Хуцинь

Гонг



The background of the image is a solid, warm orange-brown color. Overlaid on this background is a pattern of stylized, overlapping leaf shapes. The leaves are rendered in a slightly darker shade of the background color, creating a subtle, textured effect. The leaves vary in size and orientation, some pointing upwards and others downwards, giving the impression of a dense foliage. The overall aesthetic is clean and modern, with a focus on natural motifs.

Греция

Эвтерпа - муза лирической поэзии и музыки



Аполлон-кифаред



Дельфийский камень с высеченным гимном Аполлону



**Гермес – создатель
кифары**



**Афина - изобретательница
флейты**



Афина и Марсий
Мирон. Римская копия
II четверть V в. до н.э.



Марсий



Басин П. В. «Фавн Марсий учит молодого
Олимпия игре на свирели» (1821)



Тициан «Наказание Марсия»



Хосе де Рибера «Аполлон и Марсий»



Якоб Йорданс «Марсий, истязаемый музами» (1640)



Пан

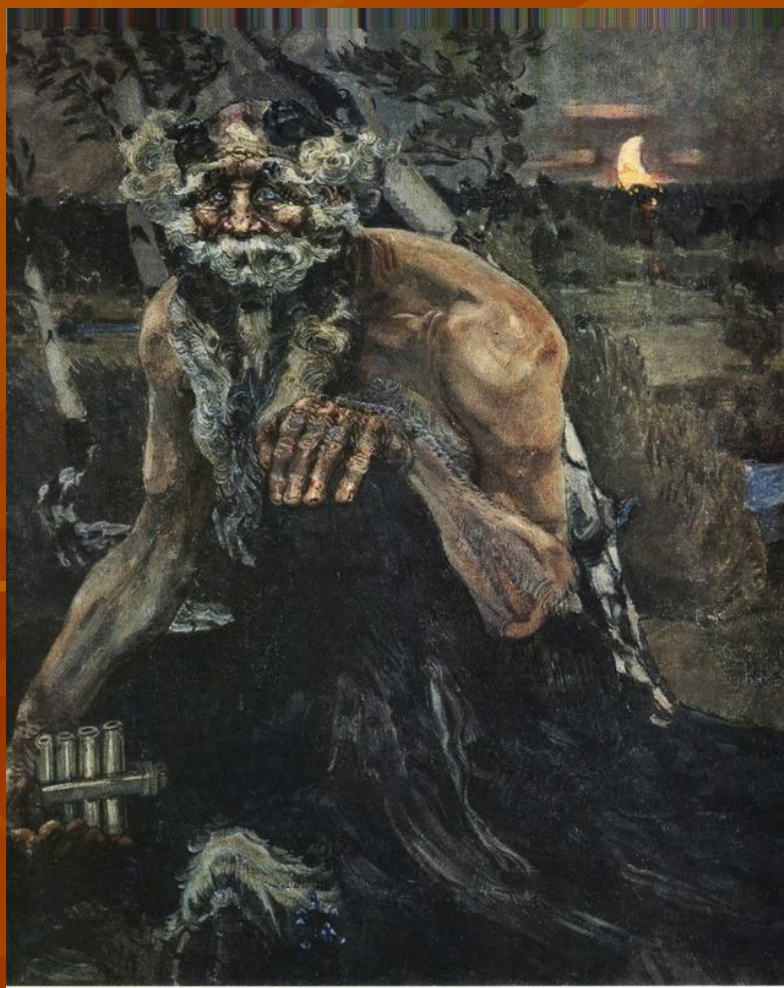

Пан обучает Дафниса

Римская скульптура, копия греческого оригинала



Пан и Сиринга



Орфей в царстве Аида



Орфей



Сатир с младенцем Дионисом (кимвалы)



Сцены восславления Диониса



Древнегреческая нотация

Singnoten:

A' B' Γ' | Δ' E' Z' | H' Θ' I' | K' Λ' M' | N' Ξ' O' | T' J' Φ | Ж Ф Ц |

Instrument:

\ / N' | Γ' J' Γ' | > V' < | λ' λ' Γ' | K' X' K' | λ' λ' И | λ' λ' Z |

Heutige Noten:

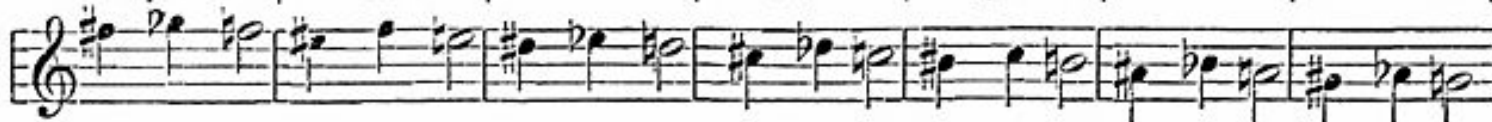

A B Γ | Δ E Z | H Θ I | K Λ M | N Ξ O | Π Ρ Σ | Τ Υ Φ | Χ Ψ Ω |

\ / N | Γ J Γ | > V < | λ λ Γ | K X K | λ λ И | λ λ Z |



Α Β Γ | Δ Ε Ζ | Η Θ Ι | Κ Λ Μ | Ν Ξ Ο | Π Ρ Σ | Τ Υ Φ | Χ Ψ Ω |

Α Β Γ | Δ Ε Ζ | Η Θ Ι | Κ Λ Μ | Ν Ξ Ο | Π Ρ Σ | Τ Υ Φ | Χ Ψ Ω |

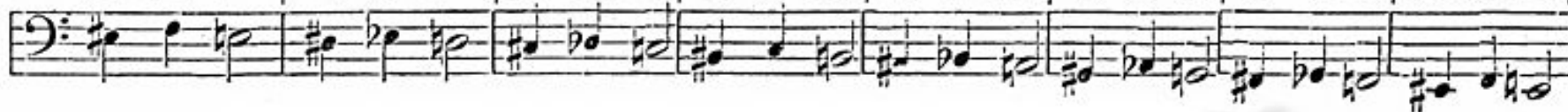

Α Β Γ | Δ Ε Ζ | Η Θ Ι | Κ Λ Μ | Ν Ξ Ο | Π Ρ Σ | Τ Υ Φ | Χ Ψ Ω |

Α Β Γ | Δ Ε Ζ | Η Θ Ι | Κ Λ Μ | Ν Ξ Ο | Π Ρ Σ | Τ Υ Φ | Χ Ψ Ω |

**«Триединая хорейя»
мусических искусств
Древней Греции -**

**«
синкретическое единство музыки,
слова и танца.»**

Музыкально-поэтические жанры

- **Эпические песни** – фрагменты гомеровского эпоса в исполнении **аздов и рапсодов** под аккомпанемент щипкового инструмента.
 - **Хоровая и сольная (монодическая) лирика.**
 - **Театральная музыка:** в трагедиях Эсхила, Софокла и Еврипида (5 век до н.э).
- Орхестра** – место для хора.

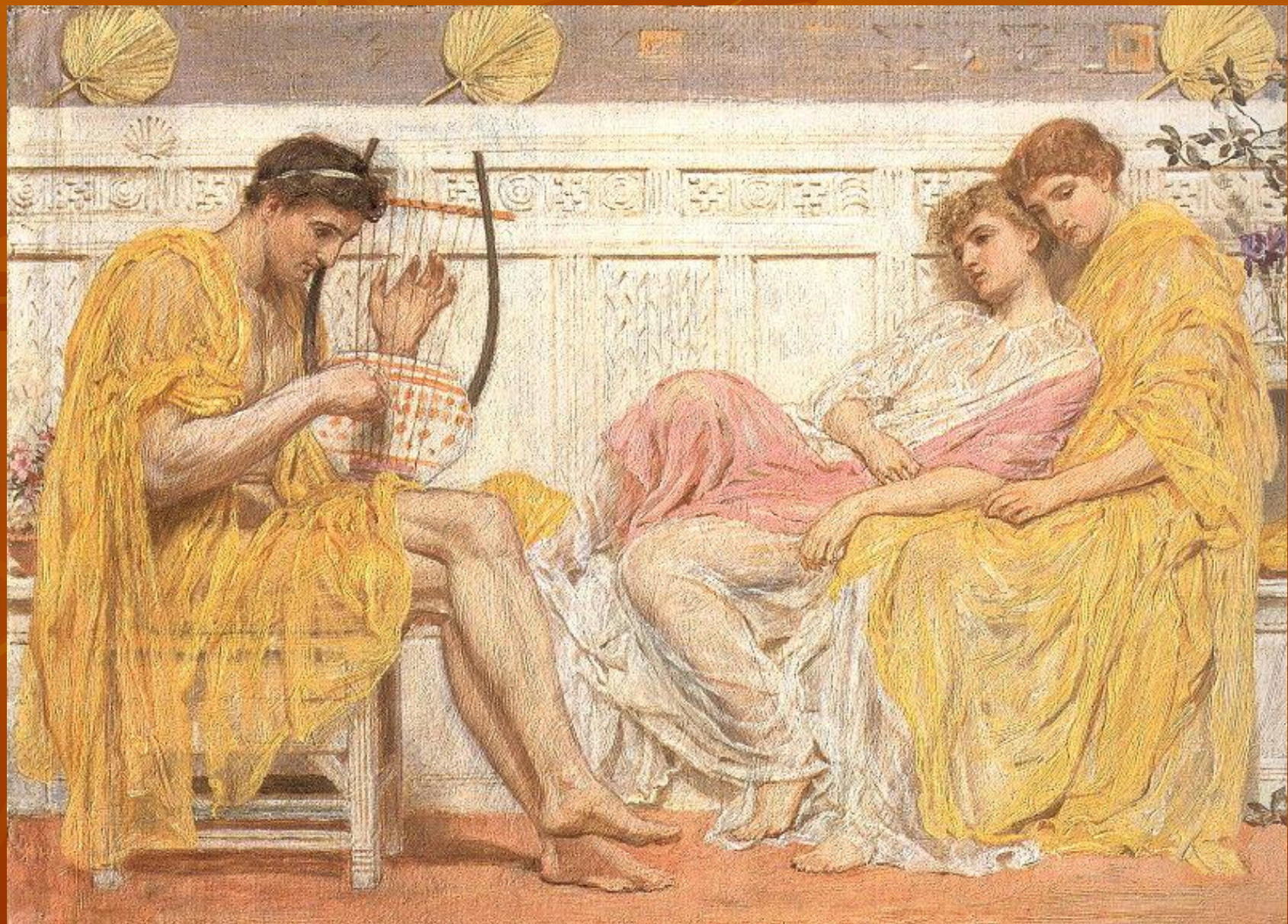

Гипорхема -

танцевальная песнь для хора в сопровождении струнных инструментов и флейты.

Первоначально военный танец на о. Крит.

Создатели: Талет, Пиндар и Вакхилид.

Эпиникий -

- хоровая песня в честь победителя на всегреческих спортивных состязаниях (играх), исполнявшаяся на родине победителя во время всенародного чествования при его возвращении.

Дифирамб -

 жанр древнегреческой хоровой лирики, гимн бурного характера, исполнявшийся (чаще переодетым сатирами) на празднике сбора винограда в честь Диониса.

Затем сохранялся в драматизированной форме.







Пеан -

- хоровая лирическая песнь в сопровождении кифары, первоначально адресованная Аполлону как богу-целителю, сестре его Артемиде и Асклепию, позже и другим богам (Дионису, Гелиосу).
- Название - от прозвища бога Аполлона Пеана (помощник в беде), которого призывали возгласами в пении «иэ Пеан».
- Исполнение первоначально по поводу чрезвычайных бедствий, чтобы просить бога об отвращении беды или благодарить за избавление от неё. Впоследствии - по разным поводам: перед выступлением в поход, отплытием флота, после победы, на пирах в честь богов и героев.
- Создатели: Фалет, Пиндар и др.

Сколии -

**сольные или хоровые застольные песни,
исполнявшиеся во время пира.**

Разнообразное содержание:

-  выражение веселья;
-  дидактические стихотворения;
-  гимны богам;
-  прославление героев или событий;
-  отрывки из произведений лирических поэтов (Алкея, Анакреонта, Симонида);
-  лирические партии из популярных трагедий и комедий.

Сапфо



- древнегреческая поэтесса и музыкант с острова Лесбос, автор монодической песенной лирики.

Древнегреческие лады и их этическое значение

- **дорийский лад** - строгий, мужественный, этически наиболее ценный, успокаивающий человека;
- **фригийский**- возбуждённый, страстный, вакхический;
- **лидийский** – скорбный.

Авлет и танцовщица с кроталами. Изображение на античном краснофигурном килике (ок. 500 г. до н. э.)

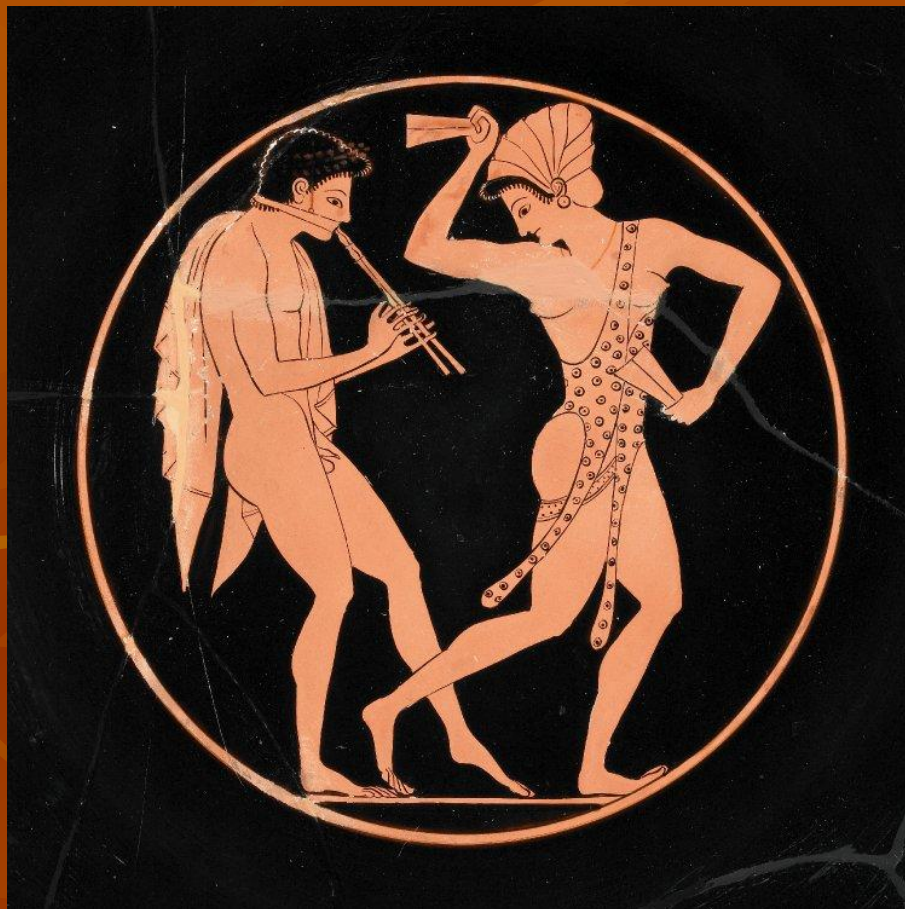

Авлет, играющий на двойном авлосе



Кифаред на краснофигурной амфоре (5 в. до н.э.)



Игра на авлосе



Форминга



Лира



Кифара



Эрос играет на кифаре



ЭПИГОНИОН



Тригон (самбука) – треугольная разновидность эпигониона



Барбитос

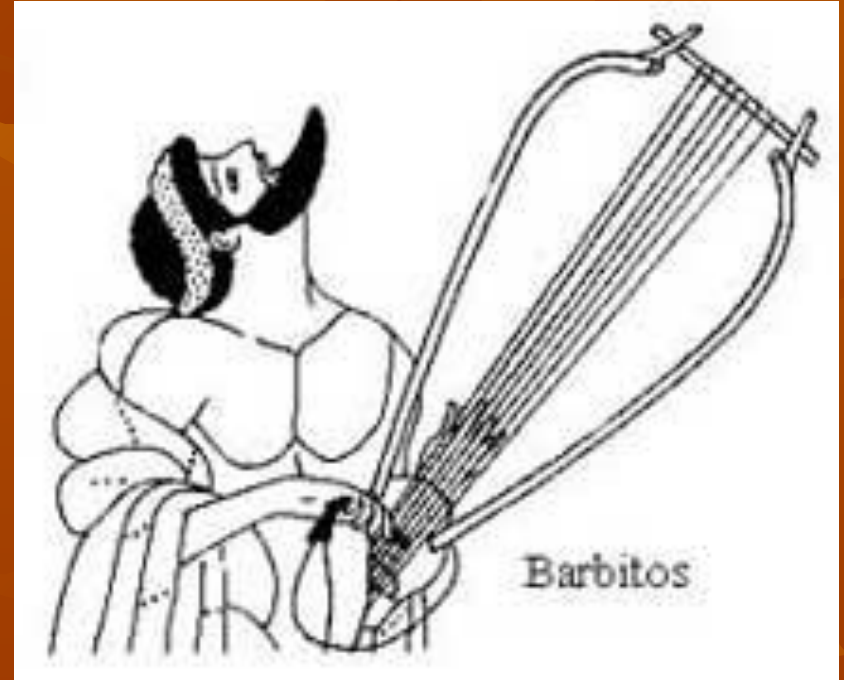

Монохорд

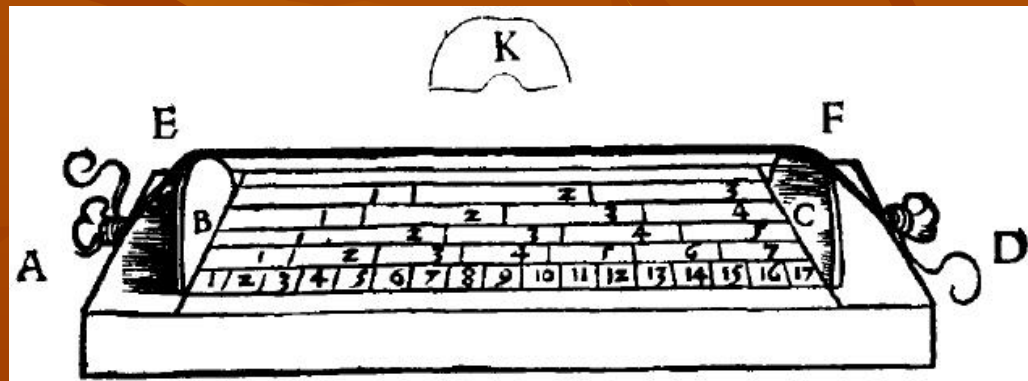
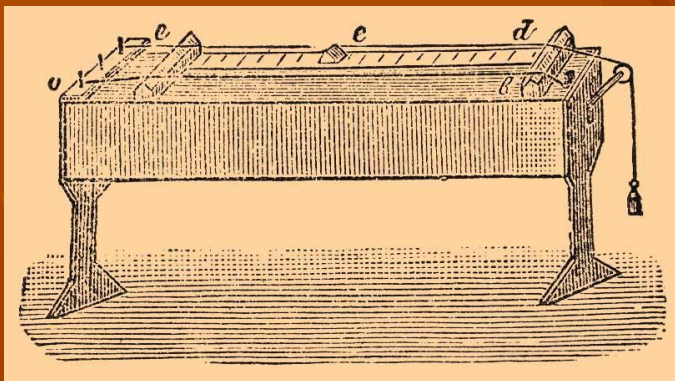

Авлеты, играющие на авлосе



Флейта Пана



Гидравлос

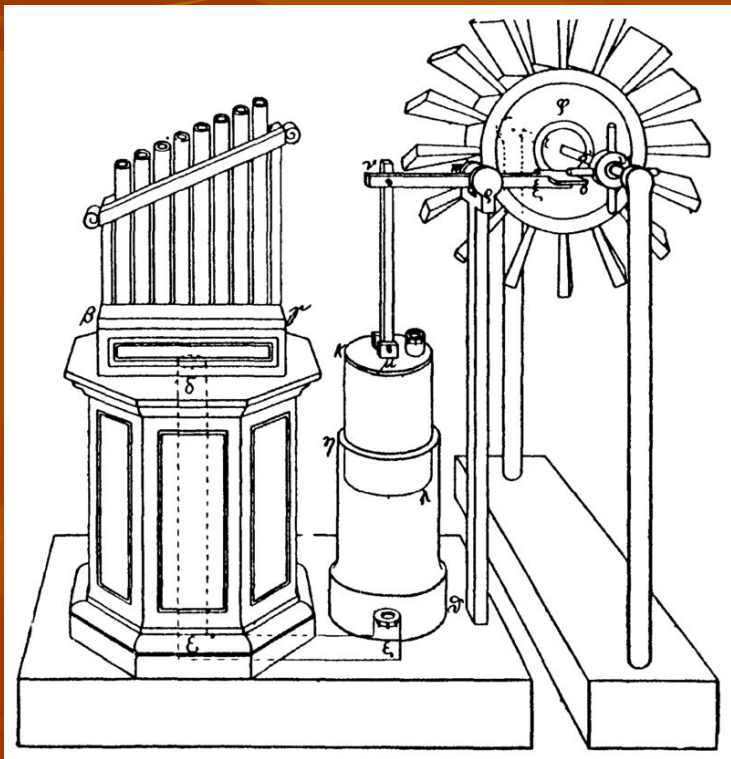

Тимпан, кимвалы, двойной авлос
Помпейская мозаика
(150—125 гг. до н. э.)



Тимпан



Гимнопедии -

праздник в Спарте, отмечающийся в июле в течение 6-10 дней и состоявшийся из военных плясок, музыкальных и гимнастических упражнений.



Пифийские Игры (амфитеатр в Дельфах)

- Пифийские Игры проводились с 582 г. до н.э. каждые 4 года, в конце августа в честь Аполлона.
- Место состязания — равнина в Дельфах.
- Виды соревнований: музыка, гимнастика, соревнования колесниц.
- Вначале были только **музыкальные состязания**:
 - пение под аккомпанемент кифары или флейты;
 - отдельно игра на флейте;
 - потом появились атлетические соревнования, состязания на колесницах и верховая езда.
- Длительность - 6-8 дней.
- Начало - со священного театрального действия, которое представляло победу Аполлона над Пифоном.
- На время Игр действовал священный Мир, продолжавшийся 3 месяца. Перемирие гарантировало участникам и зрителям безопасную поездку на Игры и обратно домой.

Стадион в Дельфах



Развитие музыкального образования

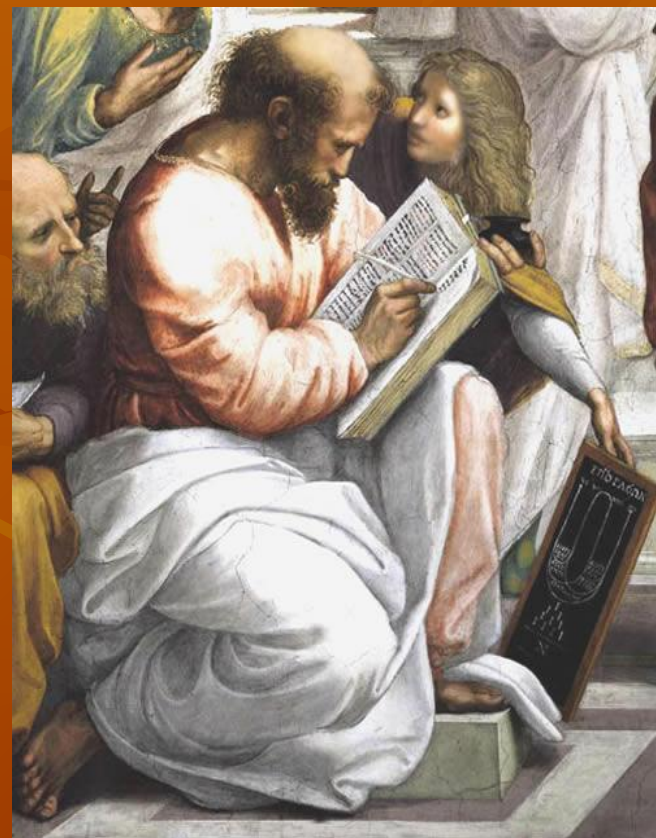

- Школа профессиональной кифародии под руководством Лизандра,
- Школа авлевтики под руководством Полимнекта.
- Развитие хоровой культуры; первый хормейстер древности - Стесихор (VII – VI вв. до н.э.)
Распространение Хейрономии (к III в. до н.э.) – условной жестикуляции для управления хором, где движения пальцев показывали мелодическую фигурацию, ритм, динамику, агогику.

Музыка в древнегреческой философии



Пифагорейство

1. Учение о гармонии сфер:

-  планеты издают звуки как в гамме: низкие звуки соответствуют Луне, высокие – Земле;
-  количество нот в гамме (7 – магическое число) соответствует количеству планет на небе;
-  звучащие сферы связаны с душой человека, способствуют установлению гармонии между ним и окружающим миром, излечивают от болезней.

Пифагорейство

2. Учение о музыкальных интервалах (консонансах и диссонансах) на основе математических соотношений, получаемых при делении струны: найдены интервальные коэффициенты:

 октава ($2/1$),

 квинта ($3/2$),

 кварта ($4/3$).

Платон

- Утверждение первостепенного значения музыки в воспитании души
- Признание воспитательного действия ладов:
 - фригийского, способствующего укреплению человека как воина,
 - дорийского, благоприятствующего мудрым действиям в мирное время.

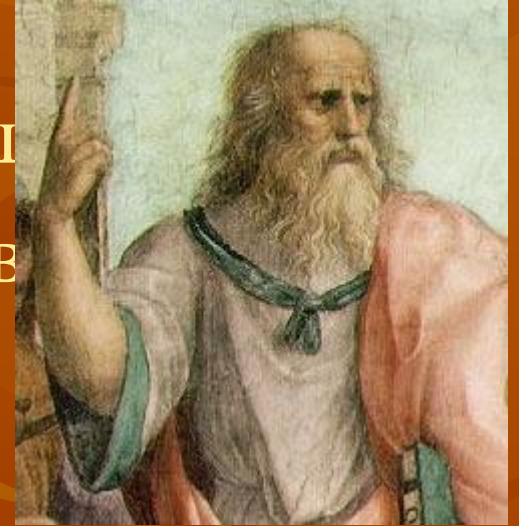

Аристотель

1. Музыка развивает личность и этически, и эстетически.
2. Музыка воспитывает высокие моральные качества, вселяет в душу сочувствие, способность к сопереживанию и очищению в этом сопереживании (катарсис).
3. Музыка – лучший отдых после труда, интеллектуальное развлечение. Умеющий наслаждаться музыкой может благородно и красиво проводить свой досуг.
4. Музыкальное воспитание не должно быть профессиональным и должно распространяться только на свободнорожденных граждан.
5. Музыкальное воспитание должно быть различным для разных возрастов.
6. Одним из путей музыкального воспитания является слушание музыки, но это не исключает самостоятельной музыкальной деятельности.

Древний Рим периода классицизма



- Влияние эллинистической культуры.
- Пестрота и разнообразие музыкальной жизни.
- Всеобщее увлечение музыкой:
 - обучение детей пению и игре на кифаре в знатных семьях;
 - почет и популярность профессии учителя музыки;
 - успех публичных концертов греческой классической музыки и выступлений виртуозов, съезжавшихся в столицу империи из Греции, Сирии, Египта.

- Установка памятника кифареду Анаксенору, служившему при дворе Цезаря.
- Организация «греческих состязаний» императором Нероном, где он сам выступал как поэт, певец и кифаред.
- Основание императором Домицианом **Капитолийских состязаний**, в которых музыканты соревновались в пении, игре на кифаре и авлосе.

Рим периода упадка

Снижение эстетических вкусов граждан:

- интерес к эффектным и зачастую грубым зрелищам, вплоть до кровавых игр гладиаторов;
- увлечение гигантскими хорами и громкозвучными ансамблями, состоящими преимущественно из духовых и шумовых инструментов;
- акцент на виртуозности игры флейтистов и кифаристов;
- интерес только к развлекательной музыке, к неестественным звучаниям (мужчины, поющие женскими и детскими голосами).



*Немногочисленность струн,
простота и возвышенность
музыки оказались совершенно
устаревшими*

Плутарх

Пересмотр римскими мыслителями музыкальных воззрений греческих классиков

- Музыка если и возбуждает чувства, то не больше, чем поварское искусство.
- Музыка не способна выражать ни мысли, ни настроения; не может не только воспитать человека, но и чему-либо его научить.
- Она способна отвлечь на время от скорби и забот, но и в этом отношении не более эффективна, чем вино и сон.

