

Д\3 Принести с собой листы плотной белой бумаги, клей, ножницы. Это нужно для воплощения чертежа, который вы создали в группе.

Объект и пространство. От
плоскостного изображения к
объёмному макету.
Соразмерность и
пропорциональность.

Объект и пространство.

*От плоскостного изображения к
объемному макету*

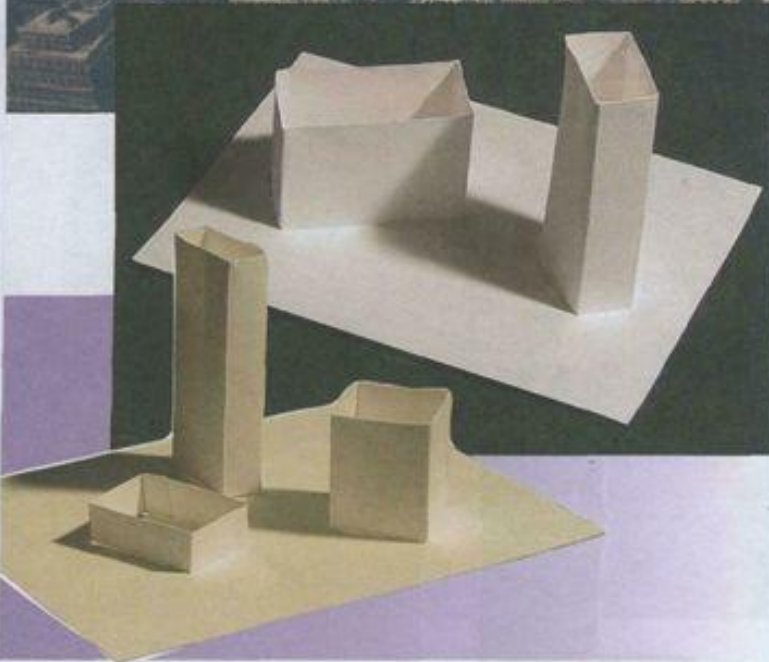

В жизни здание не стоит одно в чин-

Трёхмерность и двумерность в восприятии и отражении пространства.

Вещь объёмная, трёхмерная, а её изображение плоско, двумерно

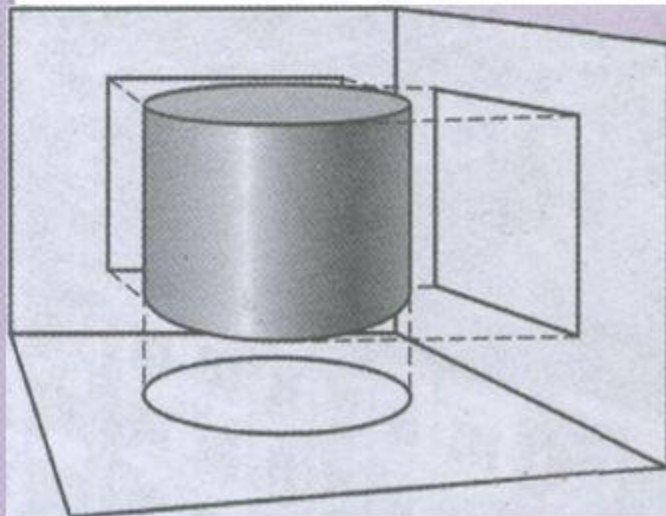

Чертёжное изображение подобно падающей от предмета на бумагу тени, обрисованной по контуру линией. Этот контурный рисунок – проекция предмета на плоскость

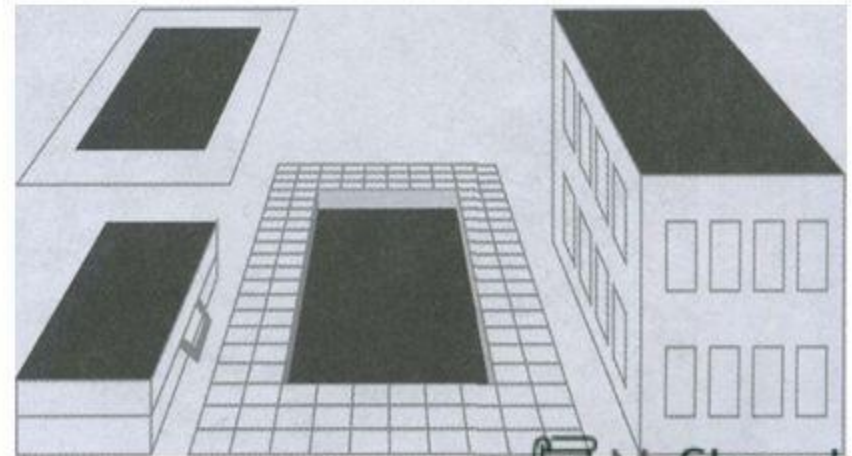

От плоскостного изображения к объемному макету

Чертёж – это «перевод» объемно-трёхмерного мира на язык плоскостной графики. Но плоскостное изображение, в свою очередь, может быть переведено в трёхмерное.

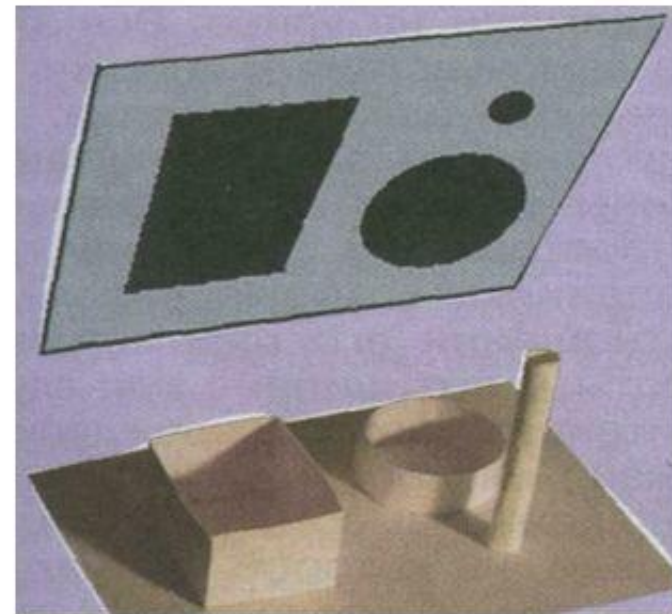
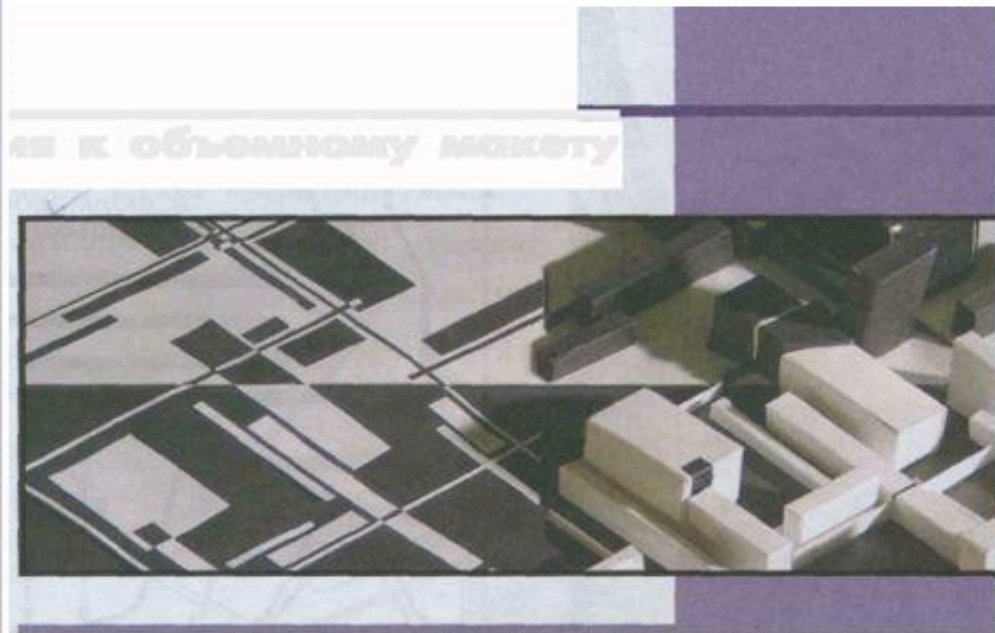

Геометрические тела

многогранники

тела вращения



куб

призма

цилиндр

усеченный

конус



параллелепипед

шар

усеченная

пирамида



пирамида

конус

тор



Задание 1: скопируйте чертежи геометрических тел (справа от рисунка)

Чертежи геометрических тел

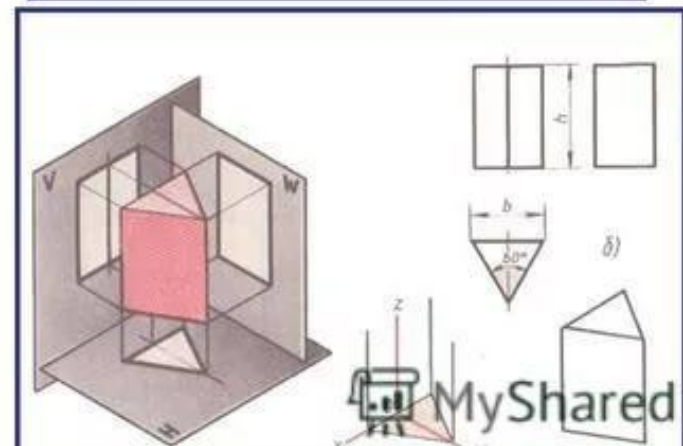
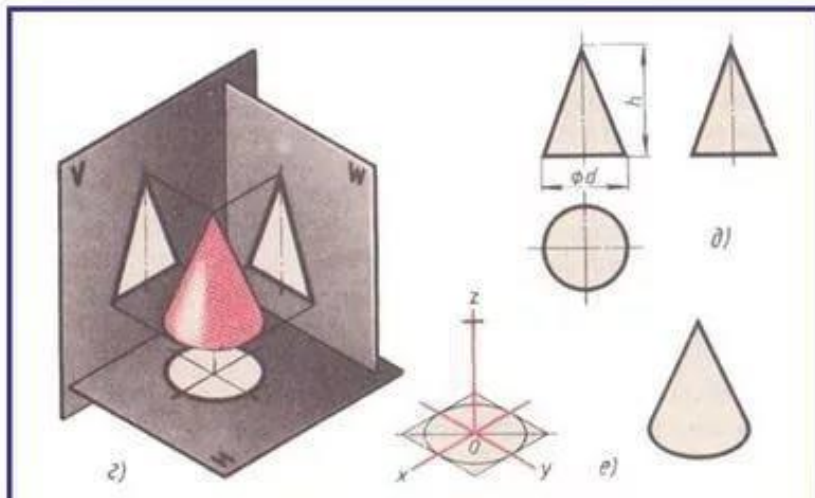
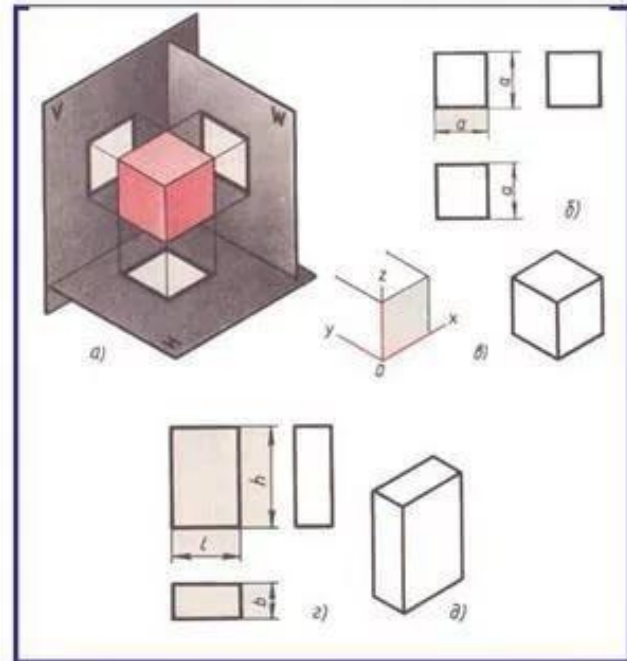
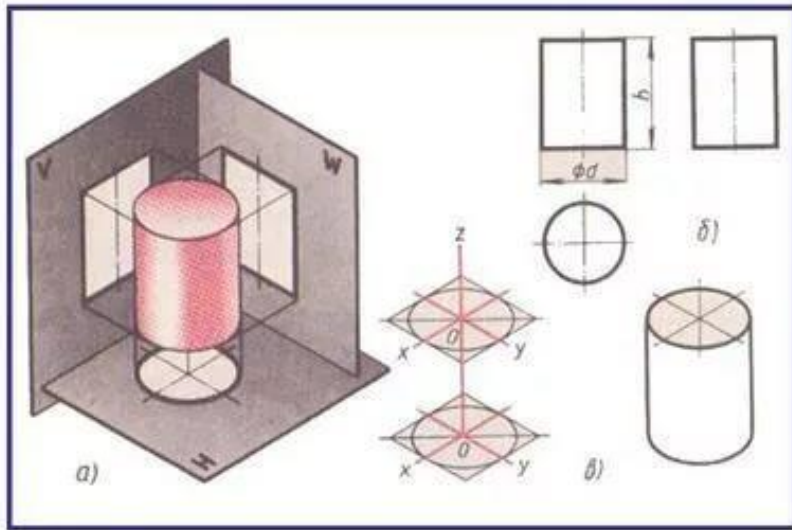

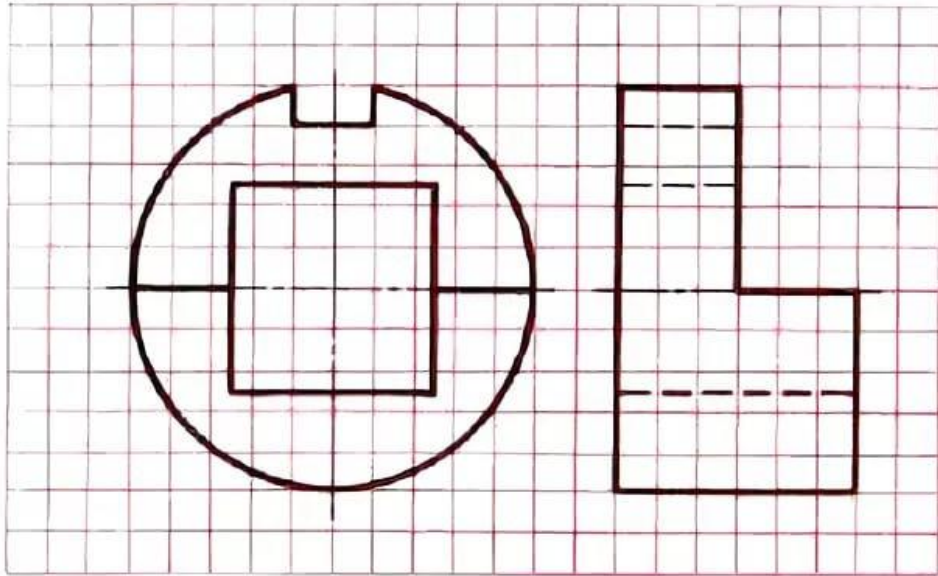

a)

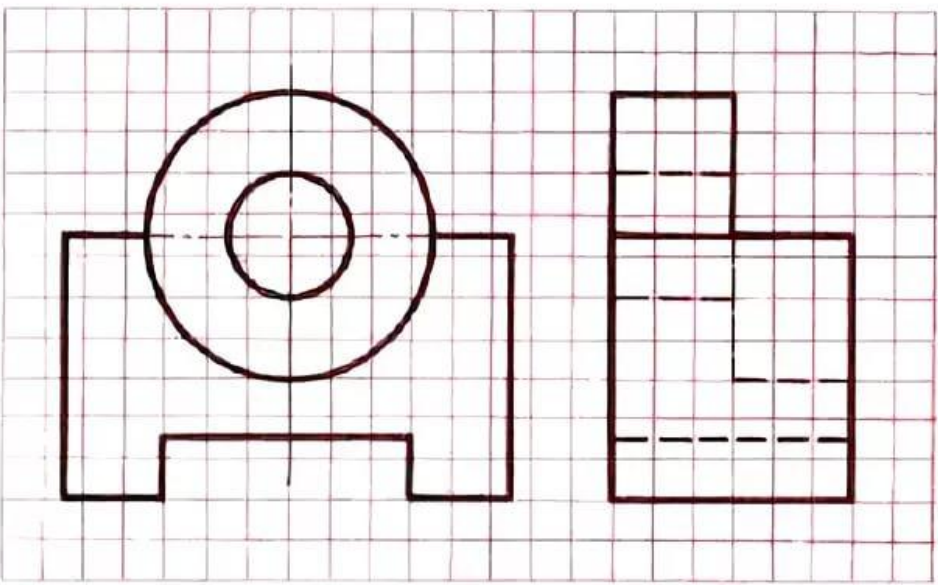
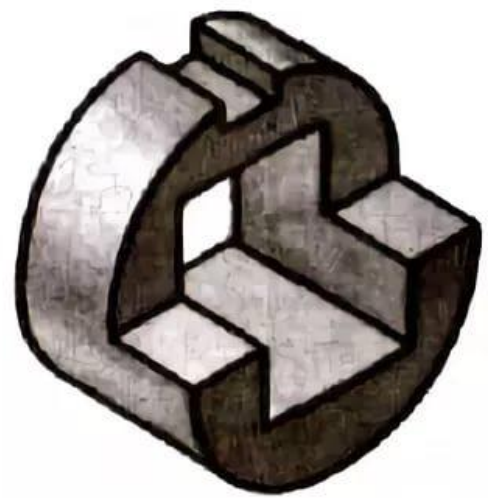

б)

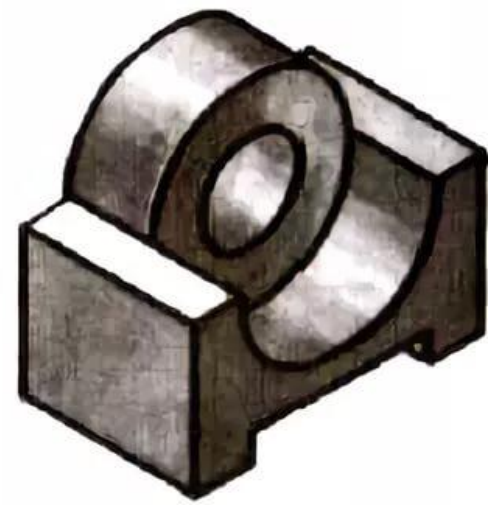

Задание 2: нарисовать два вида данной детали

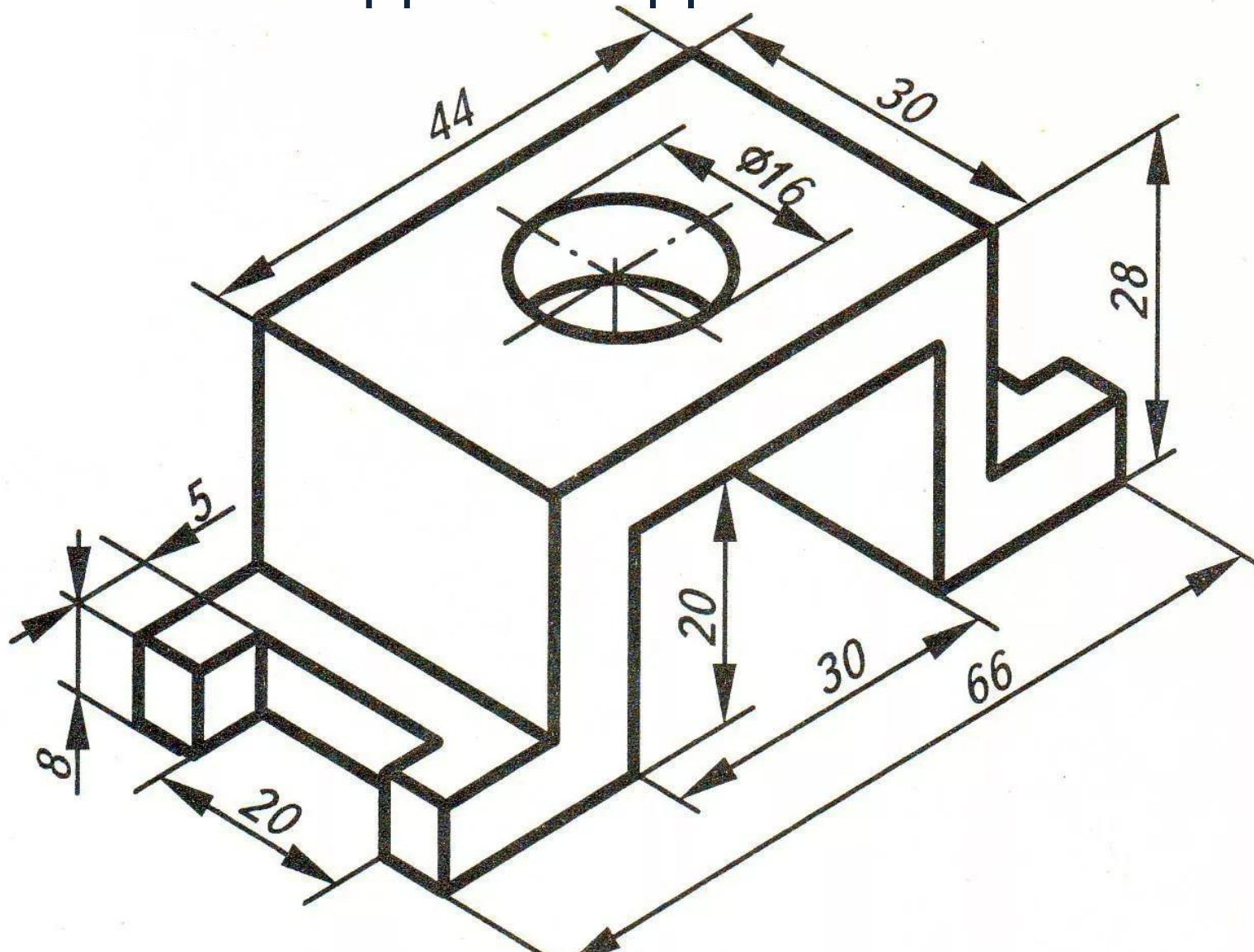

От плоскостного изображения к объемному макету

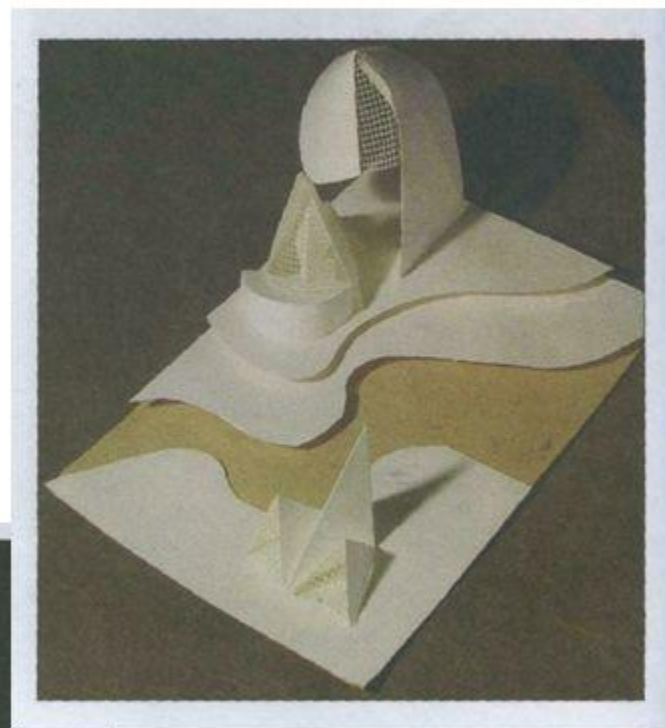
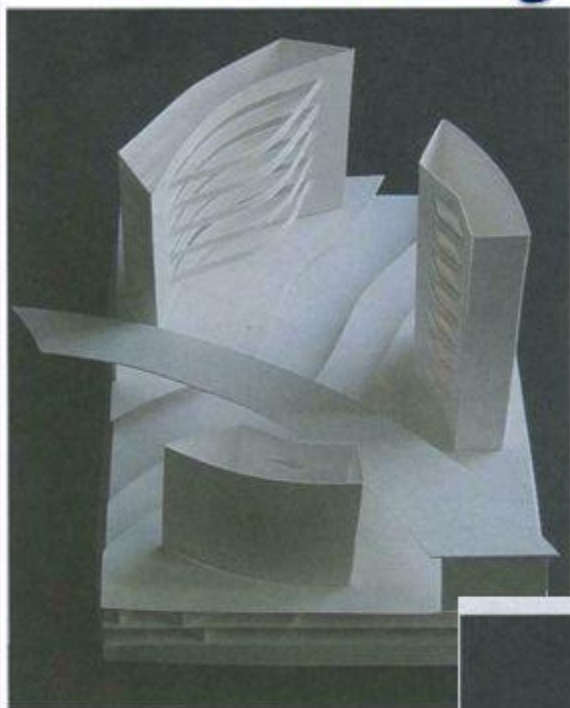

Соразмерность и пропорции

Соразмерность и пропорции – важнейшее определение в архитектуре. Оно характеризует тектонику здания, т.е. его строение, соразмерность его частей по отношению к друг другу и к целому.

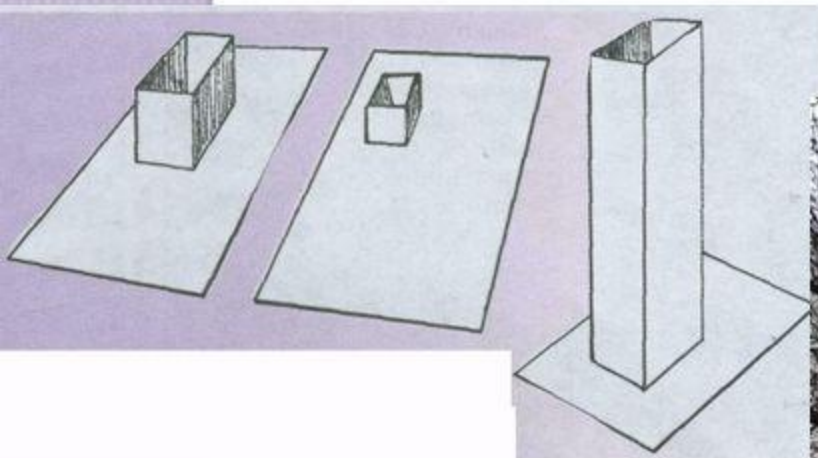

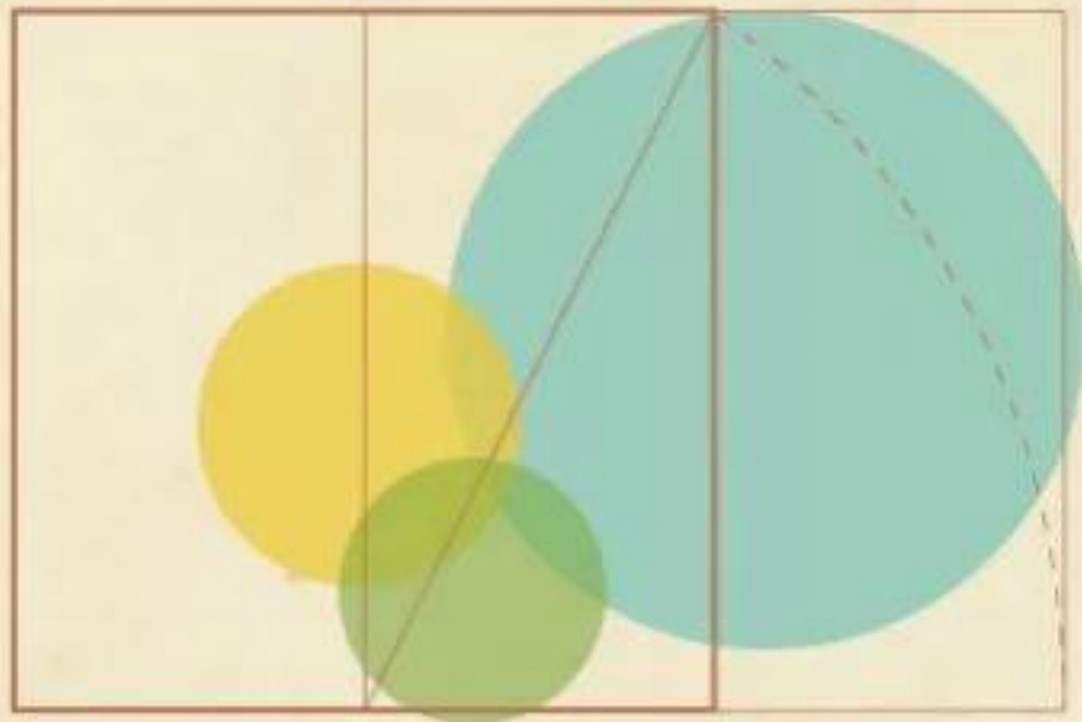

PROPORTION

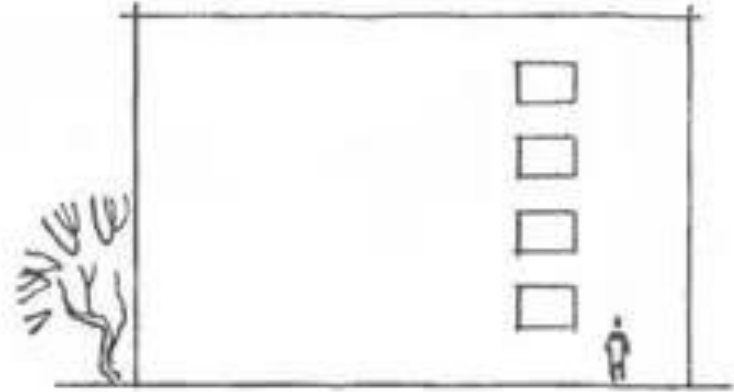
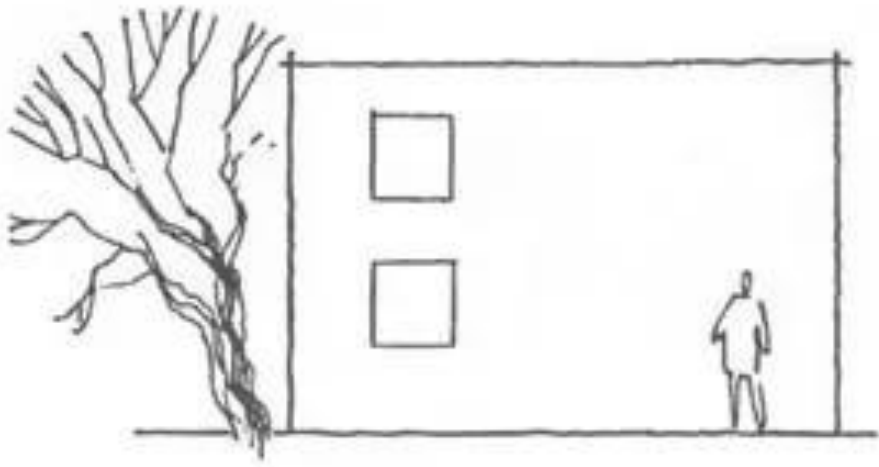

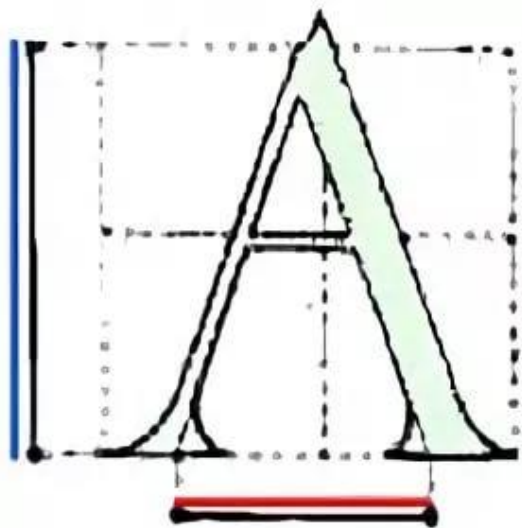

"Золотой" шрифт Л.Дюрера

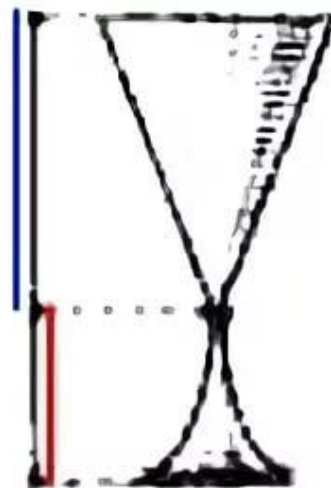
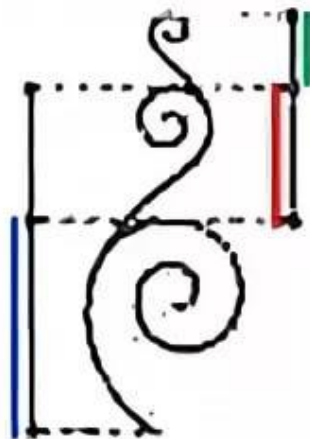

Древнегреческие изделия

Линии -чертежи будущих объектов

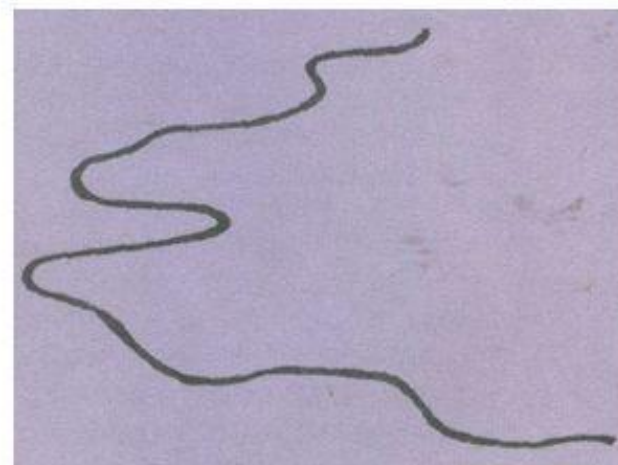
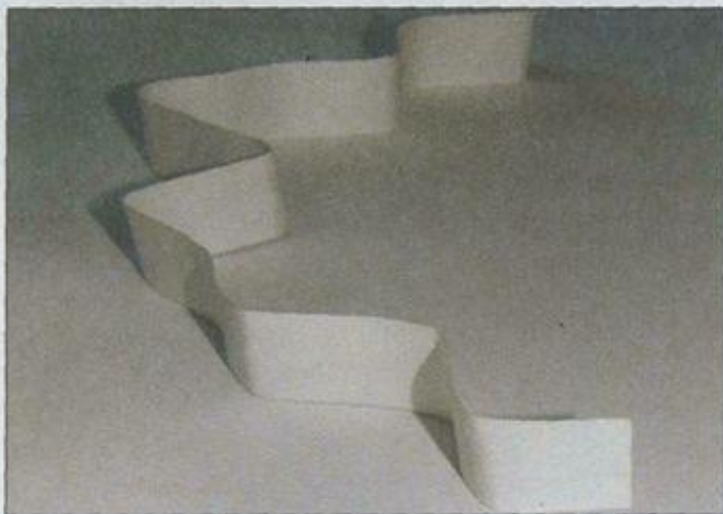
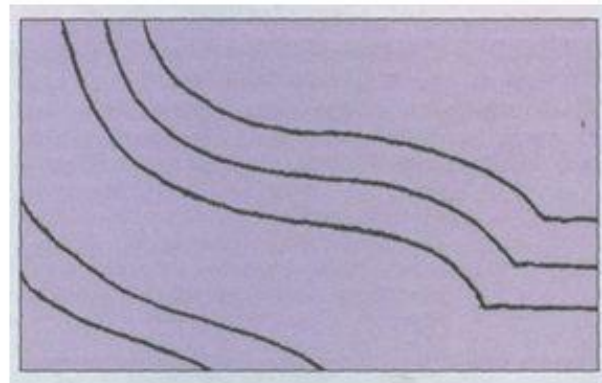

Задание 3: Создать в группе (3-4 человека) план будущего «архитектурного комплекса» используя простые геометрические тела (цилиндр, параллелепипед, куб, призму, пирамиду).

План предоставить в виде чертежа в нескольких видах (сверху, слева, справа)

Формат: в альбоме (только один чертеж на группу)

Сроки: на этом уроке

