

Разрезы

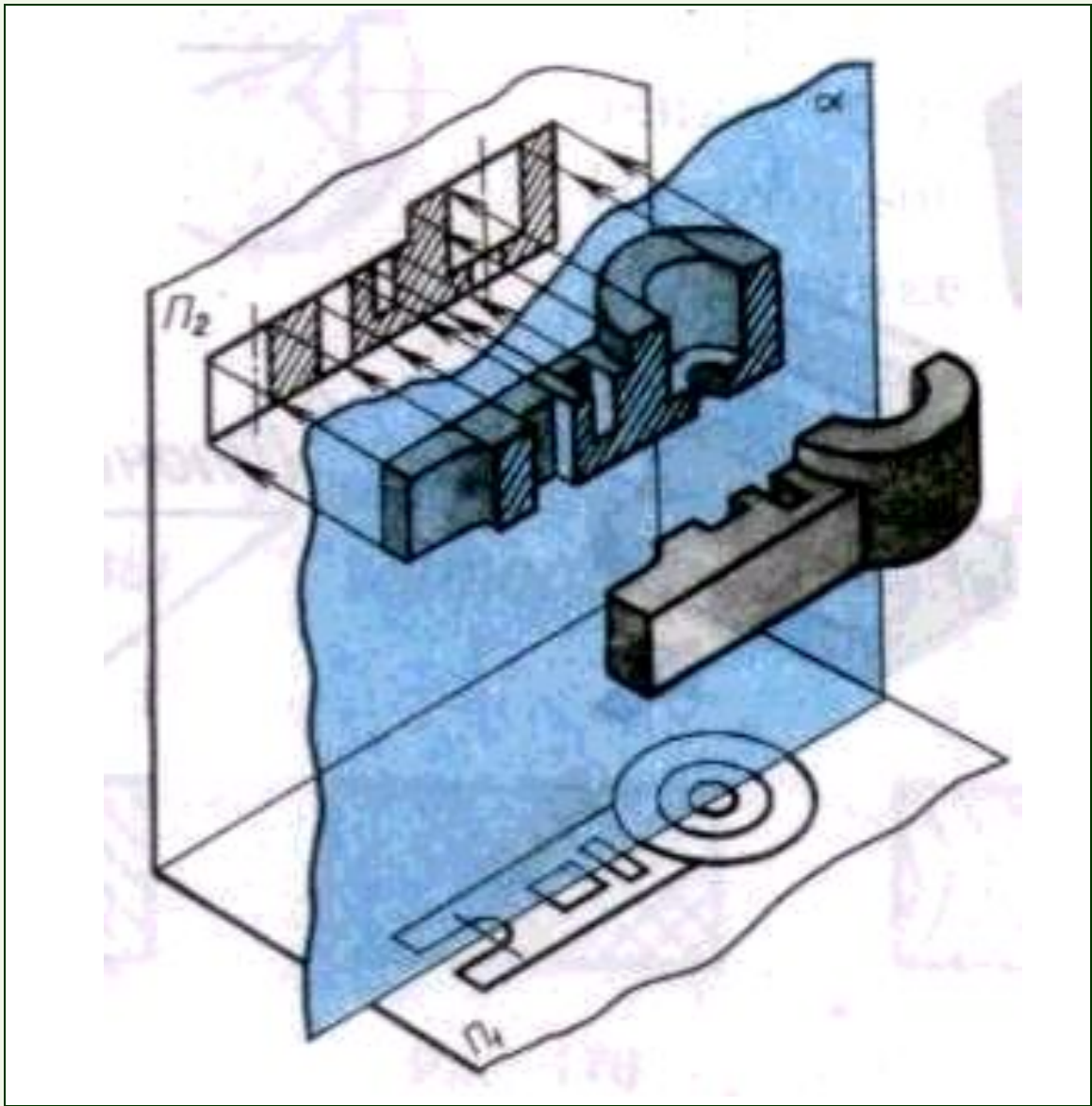

Тренажёр 1

Задание 1

Найдите правильно выполненный
разрез

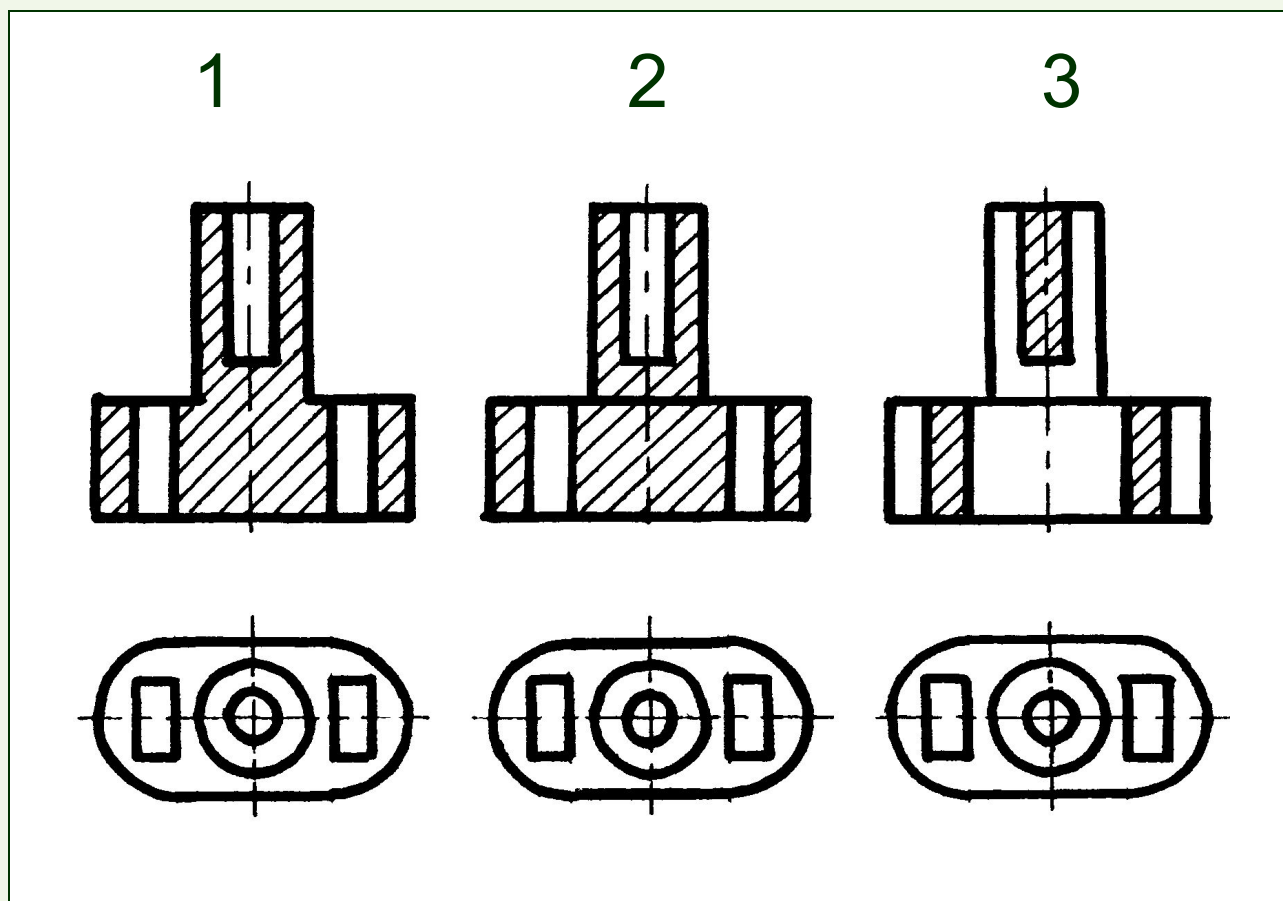

Задание 2

Определите правильное соединение части вида и части разреза.

1

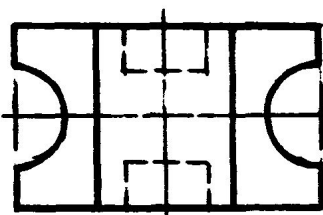
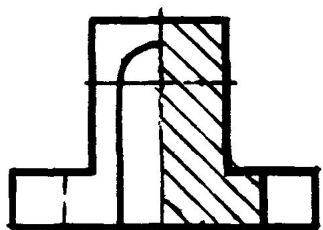

2

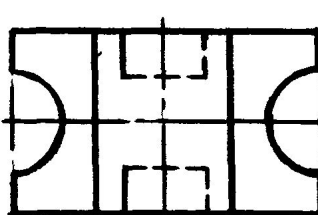
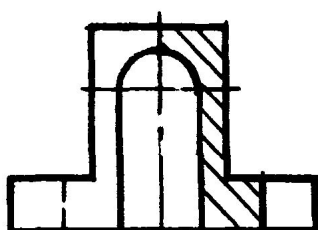

3

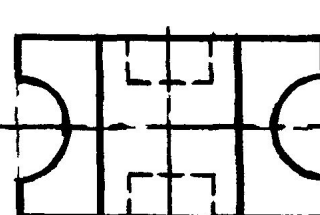
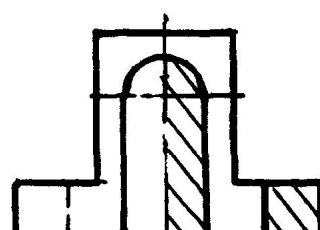

Задание 3

Найдите правильно выполненный
разрез в детали содержащей
ребро жёсткости.

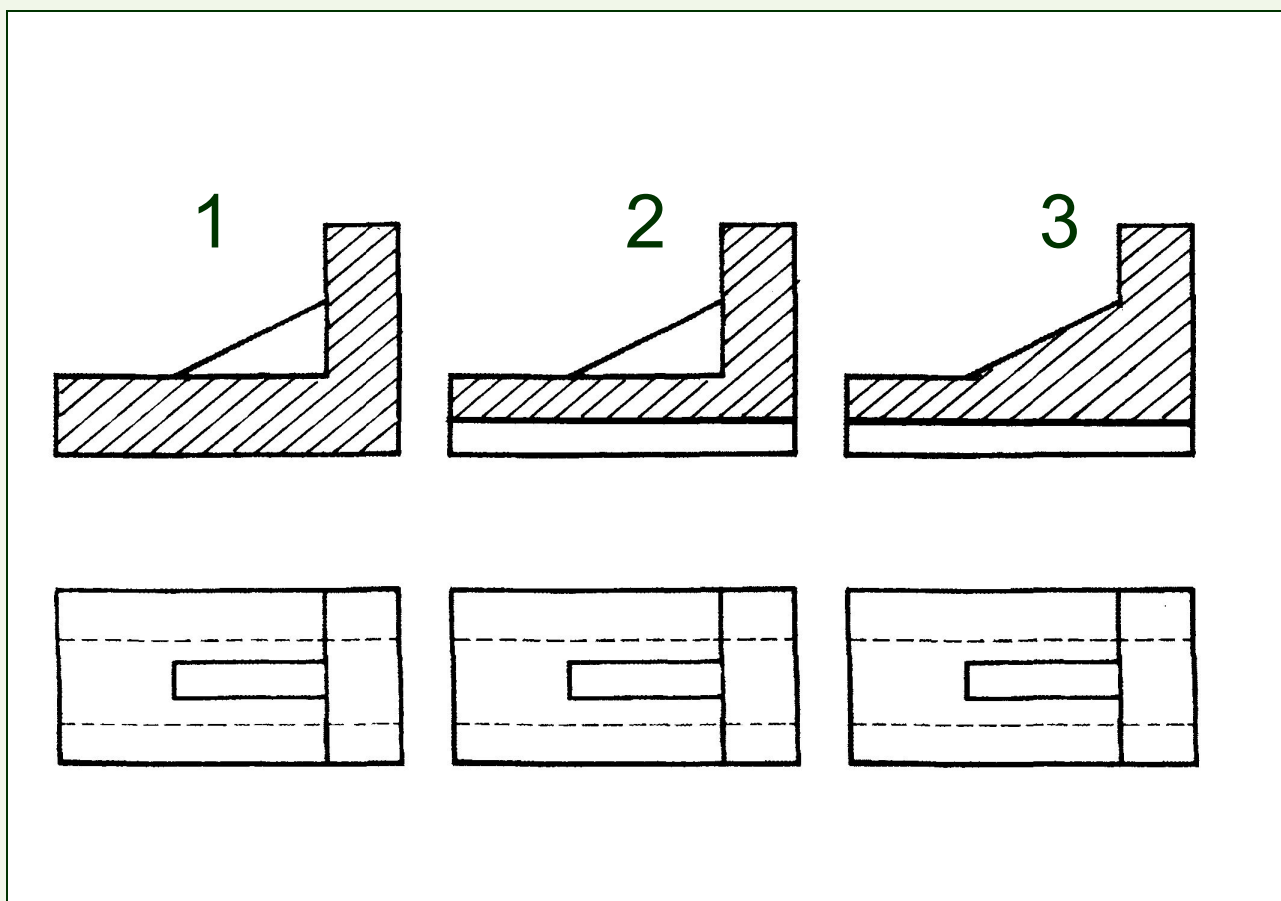

Тренажёр 2

Задание 1

Найдите правильно выполненный
разрез

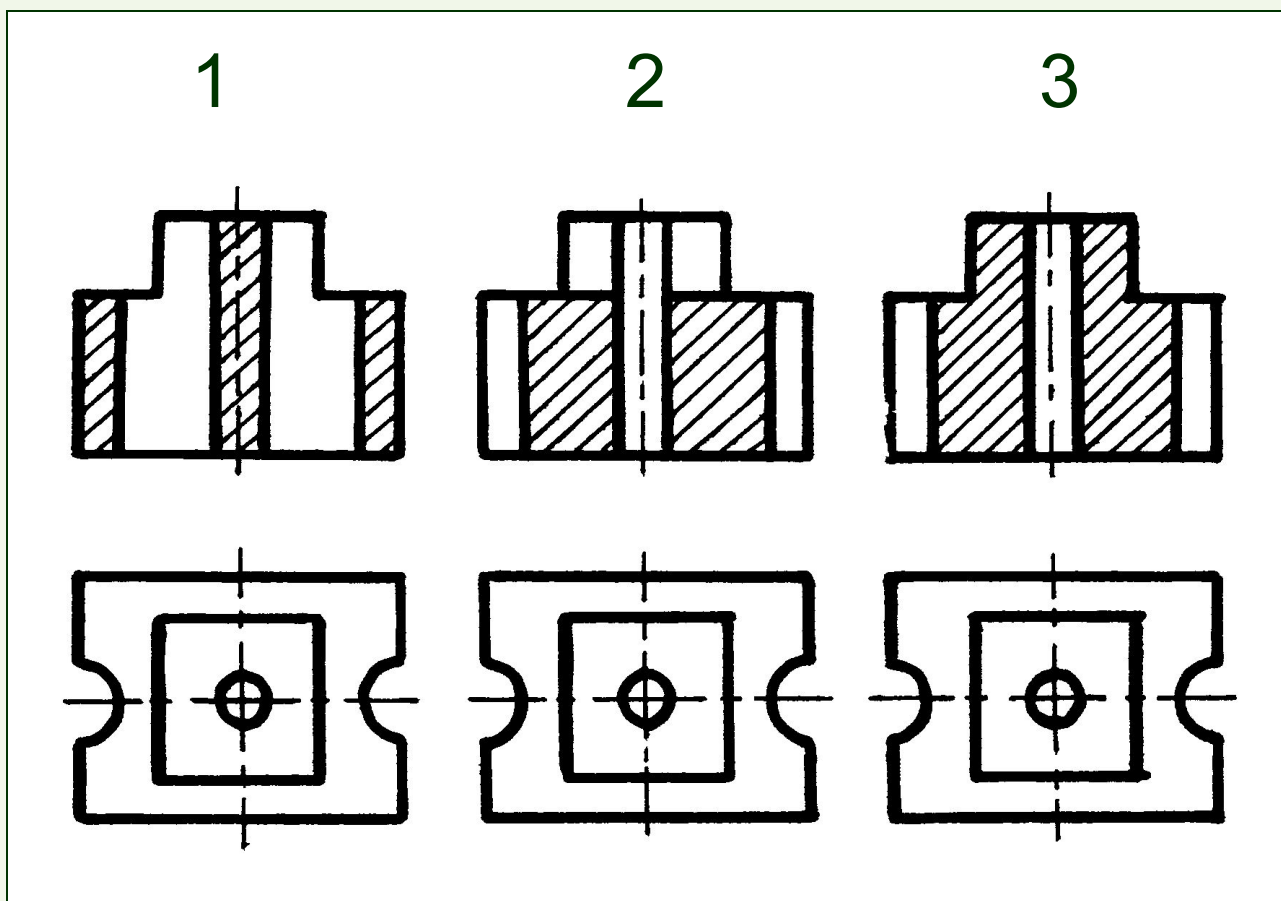

Задание 2

Определите правильное соединение части вида и части разреза.

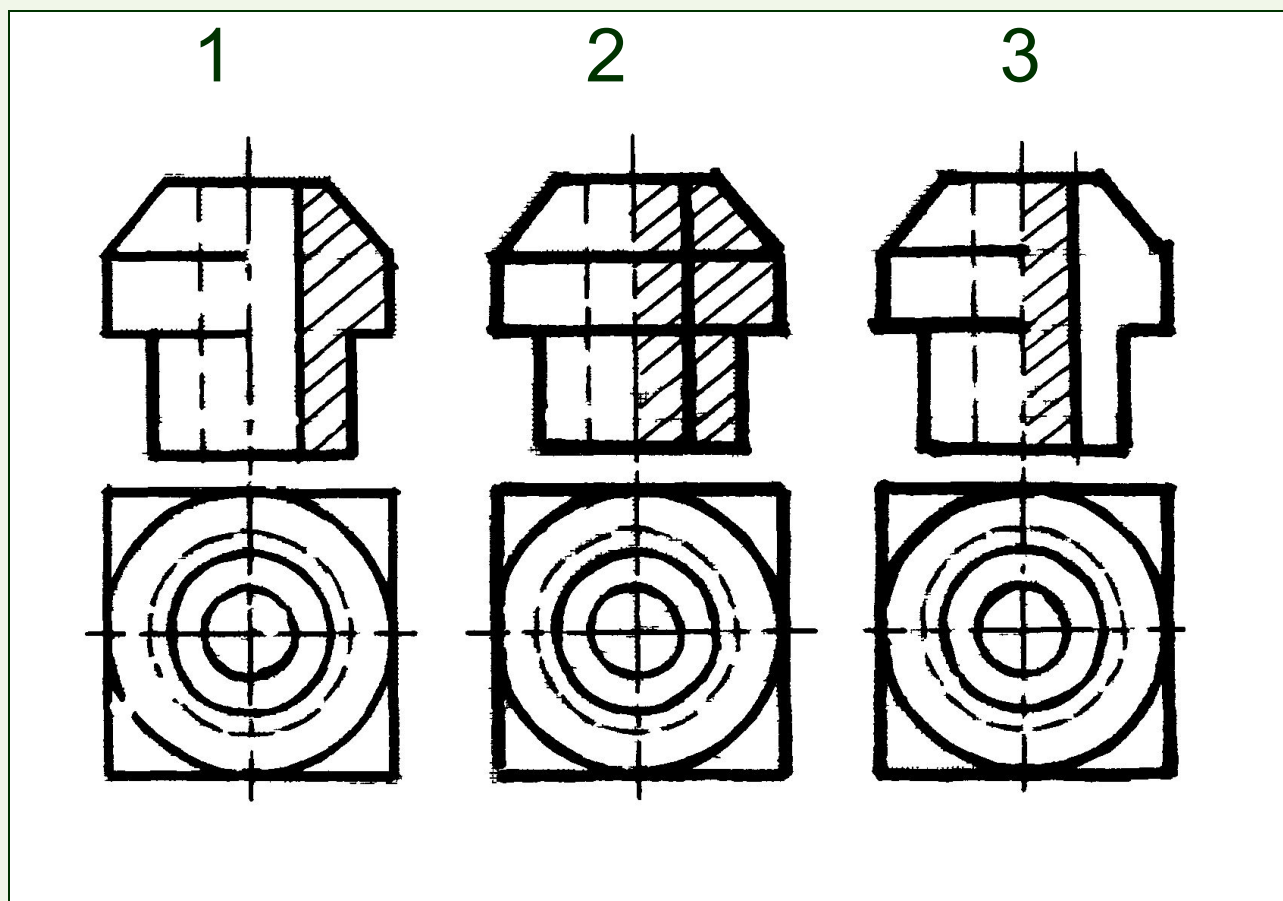

Задание 3

Найдите правильно выполненный
разрез в детали содержащей
ребро жёсткости.

1

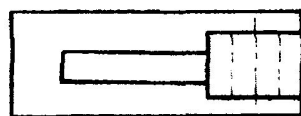
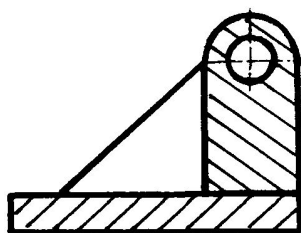

2

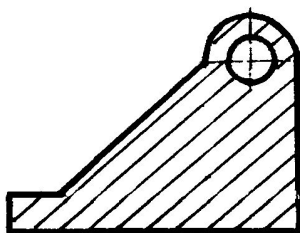

3

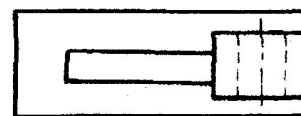
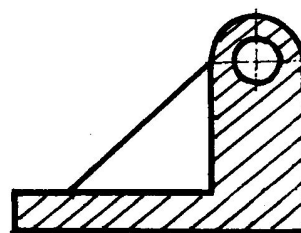

Тренажёр 3

Задание 1

Найдите правильно выполненный
разрез

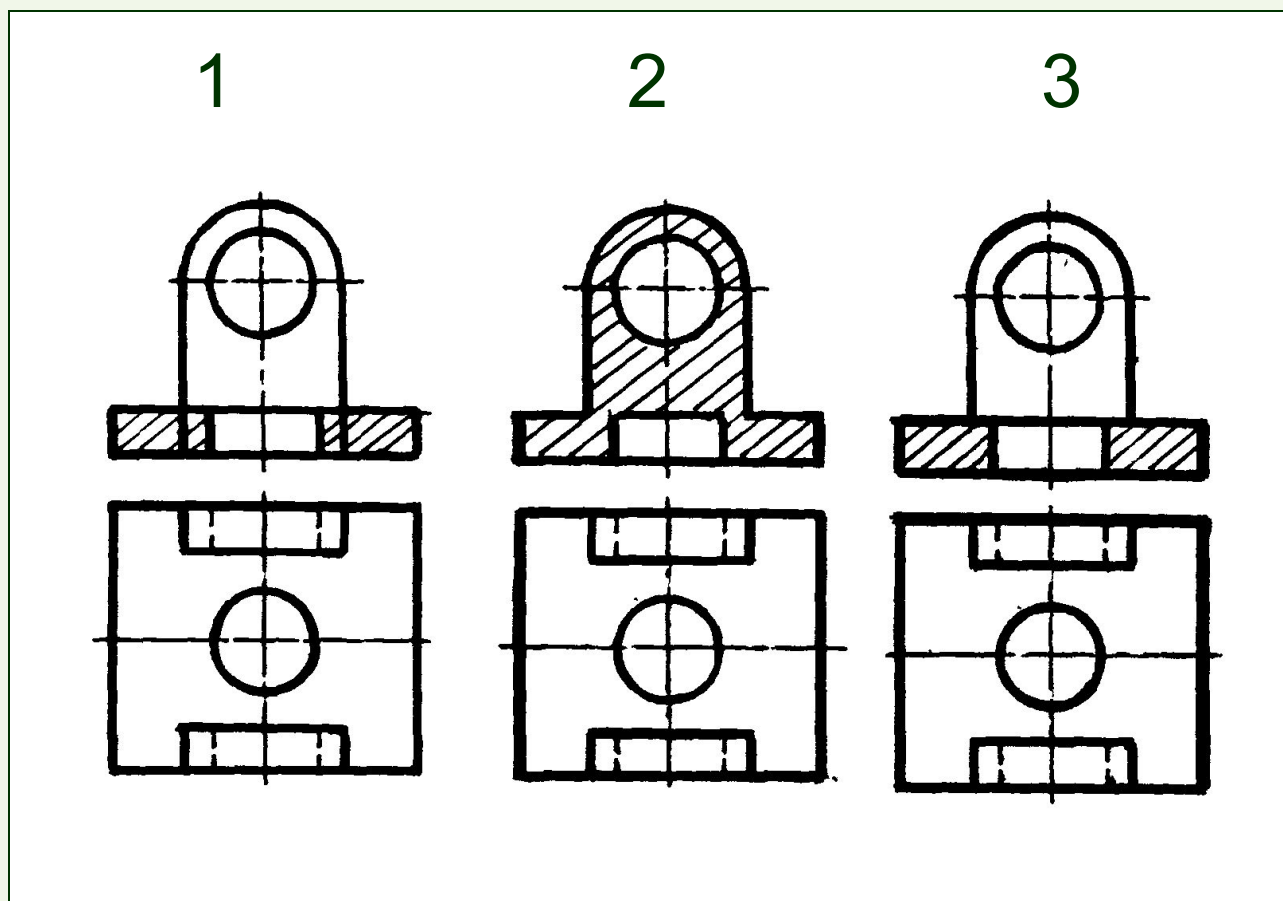

Задание 2

Определите правильное соединение части вида и части разреза.

1

2

3

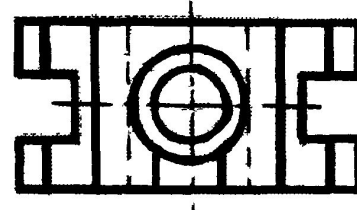
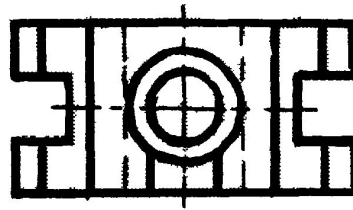
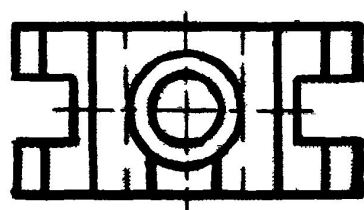
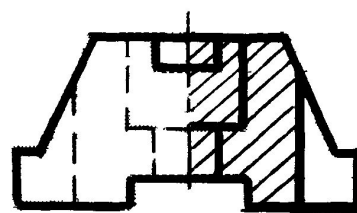
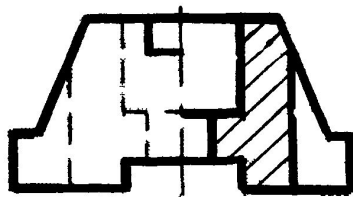
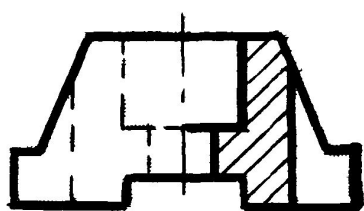

Задание 3

Найдите правильно выполненный
разрез в детали содержащей
ребро жёсткости.

1

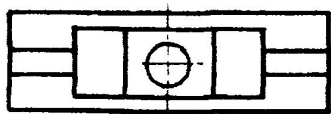
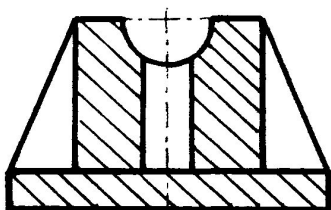

2

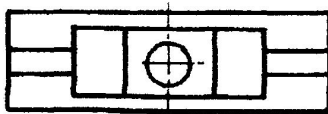
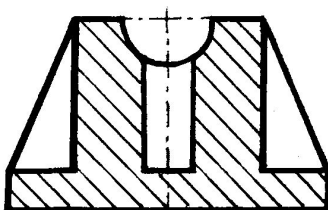

3

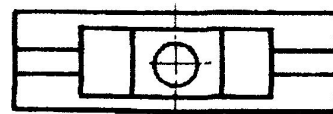
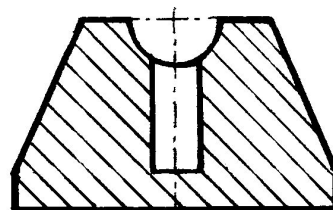

Тренажёр 4

Задание 1

Найдите правильно выполненный
разрез

1

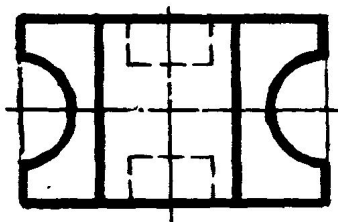
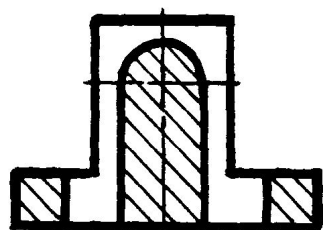

2

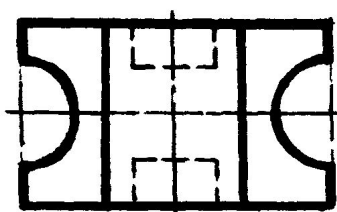
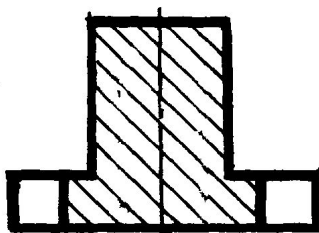

3

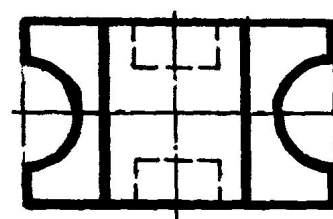
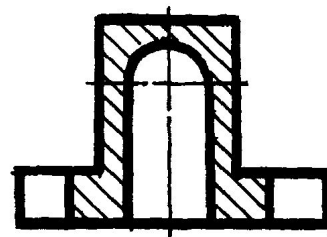

Задание 2

Определите правильное соединение части вида и части разреза.

1

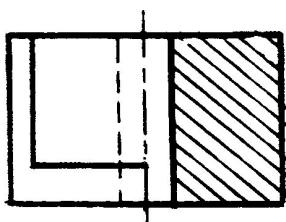

2

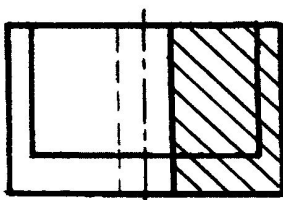

3

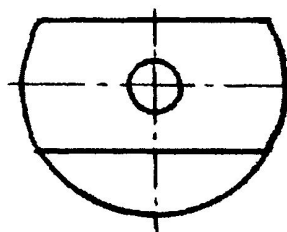
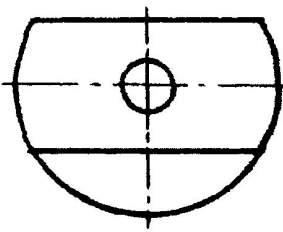
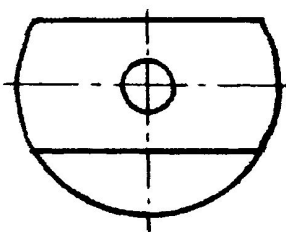
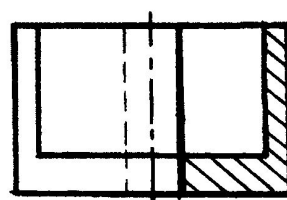

Задание 3

Найдите правильно выполненный
разрез в детали содержащей
ребро жёсткости.

1

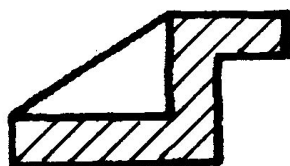

2

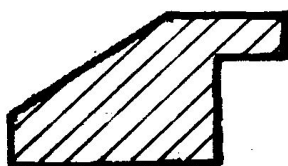

3

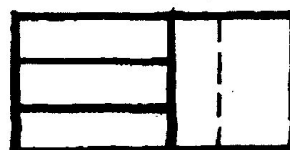
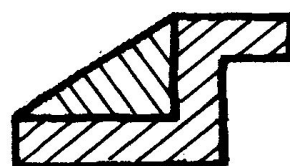

Тренажёр 5

Задание 1

Найдите правильно выполненный
разрез

1

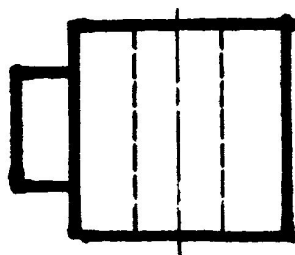
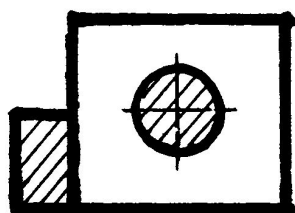

2

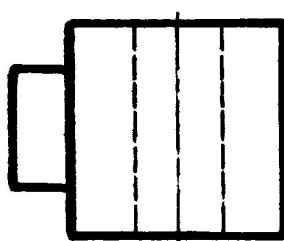
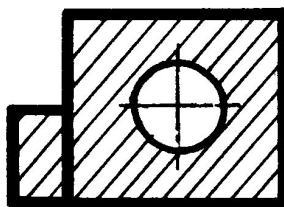

3

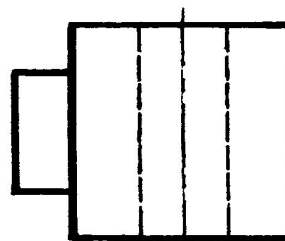
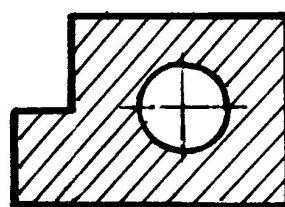

Задание 2

Определите правильное соединение части вида и части разреза.

1

2

3

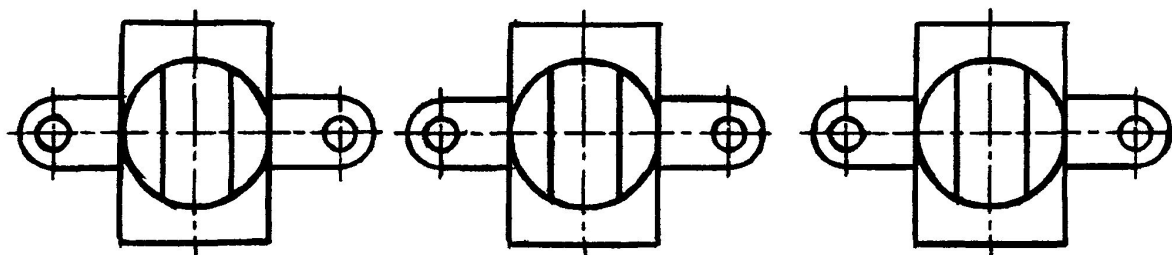
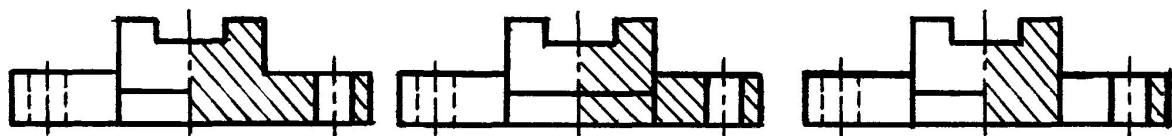

Задание 3

Найдите правильно выполненный
разрез в детали содержащей
ребро жёсткости.

1

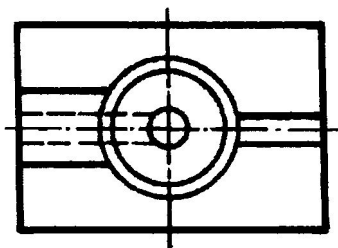
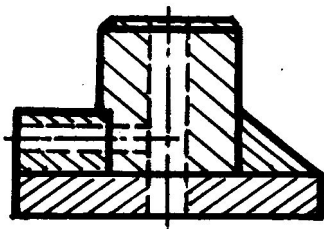

2

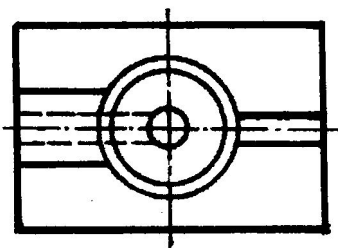
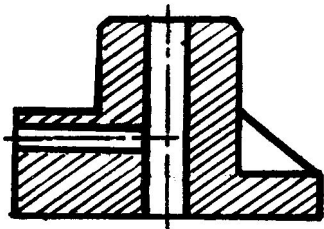

3

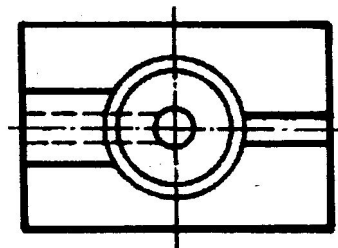
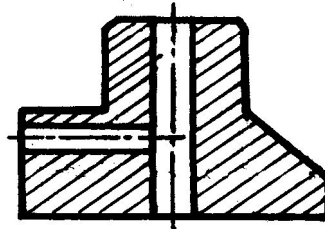

Тренажёр 6

Задание 1

Найдите правильно выполненный
разрез

1

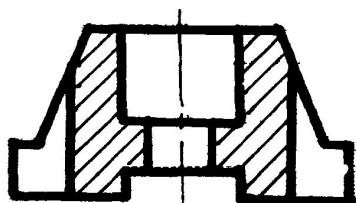

2

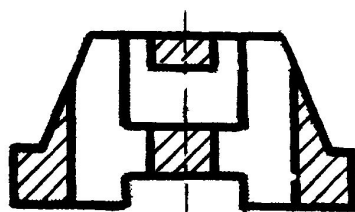

3

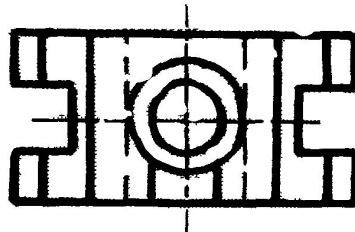
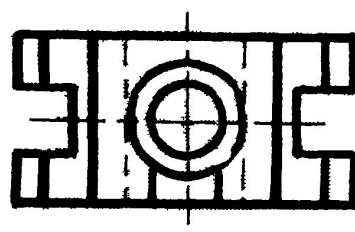
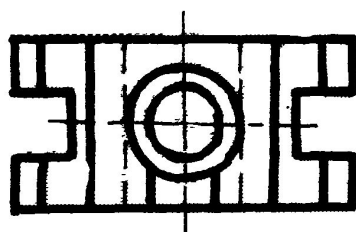
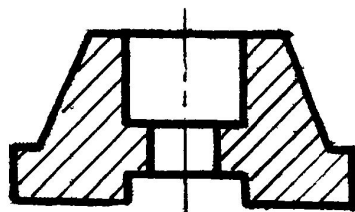

Задание 2

Определите правильное соединение части вида и части разреза.

1

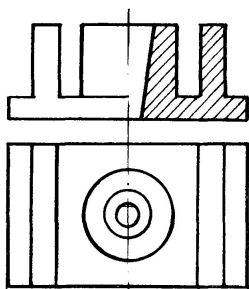

2

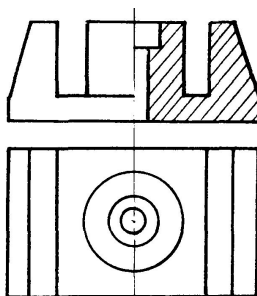

3

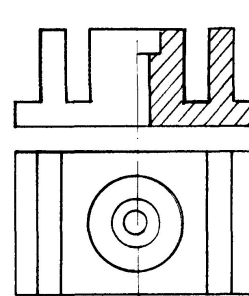

Отверстие сквозное.

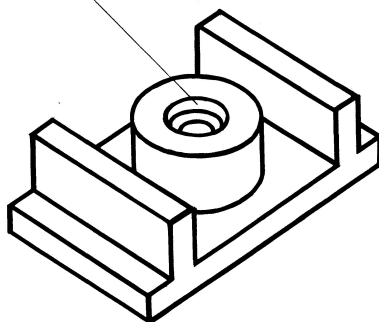

Задание 3

Найдите правильно выполненный
разрез в детали содержащей
ребро жёсткости.

1

2

3

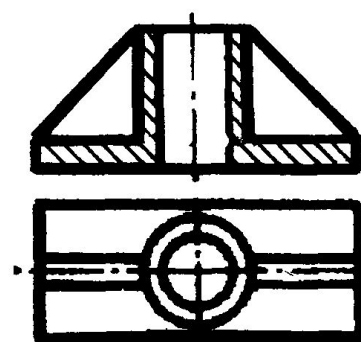
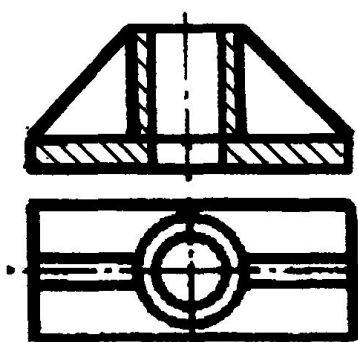
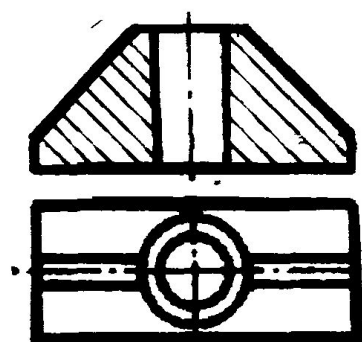

Тренажёр 7

Задание 1

Найдите правильно выполненный
разрез

1



2

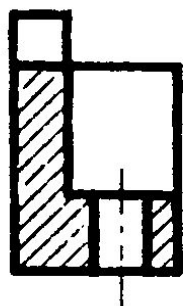

3

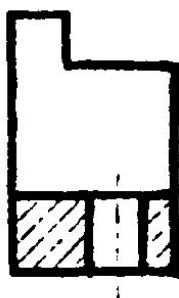

4

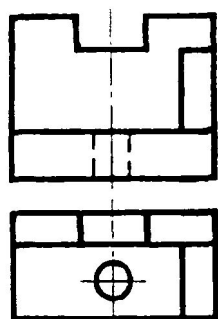
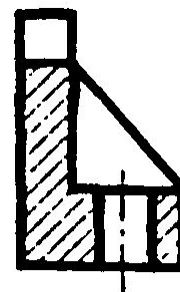

Задание 2

Определите правильное соединение части вида и части разреза.

1

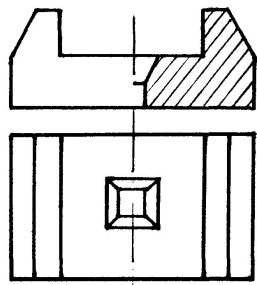

2

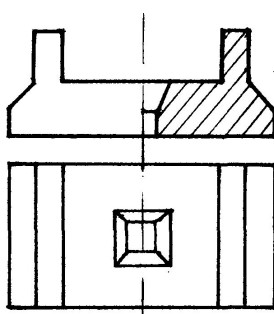

3

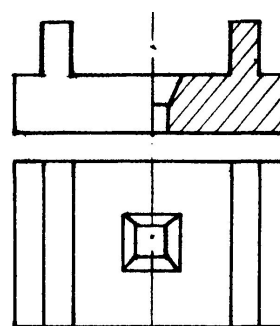

Отверстие сквозное

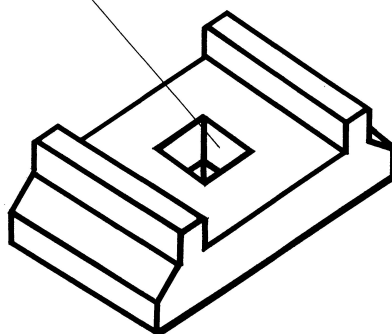

Задание 3

Найдите правильно выполненный
разрез в детали содержащей
ребро жёсткости.

1

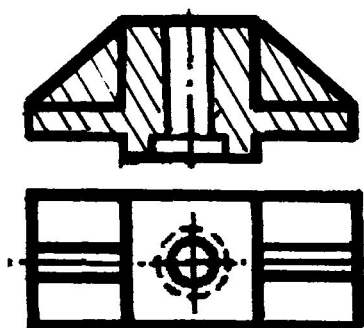

2

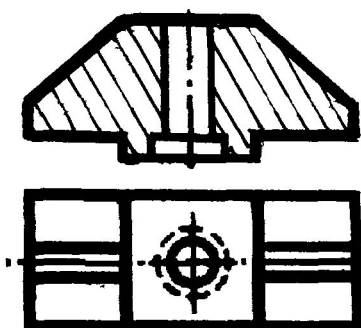

3

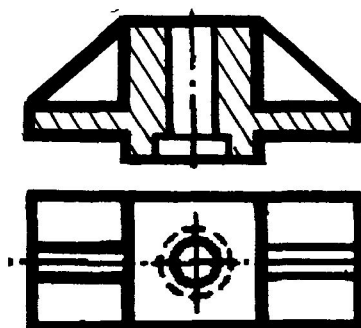

Тренажёр 8

Задание 1

Найдите правильно выполненный
разрез

1

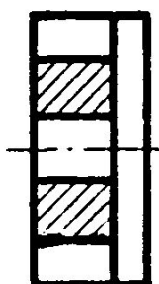

2

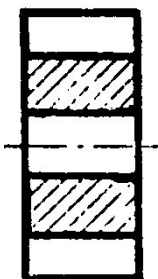

3

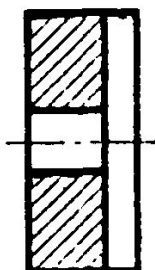

4

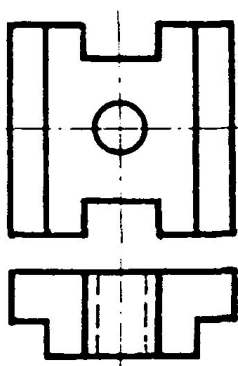
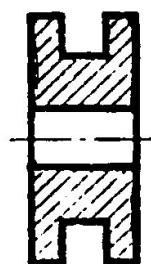

Задание 2

Определите правильное соединение части вида и части разреза.

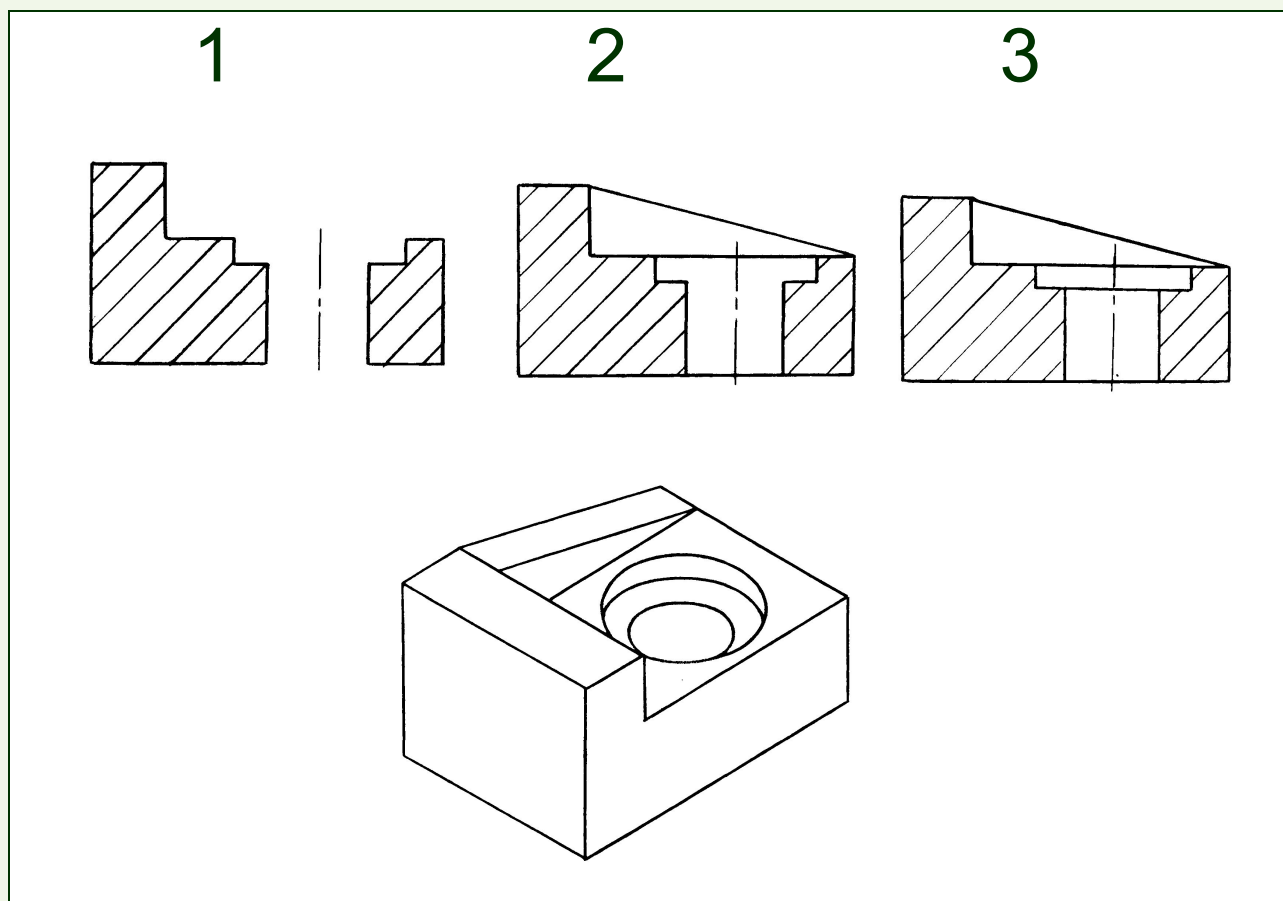

Задание 3

Найдите правильно выполненный
разрез в детали содержащей
ребро жёсткости.

1

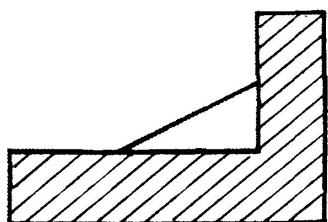

2

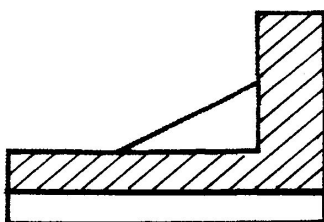

3

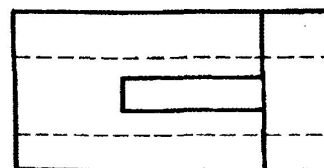
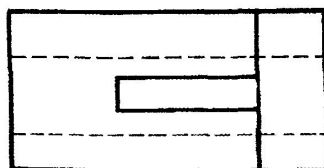
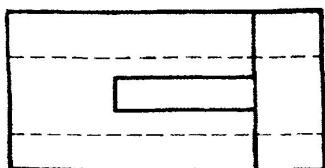
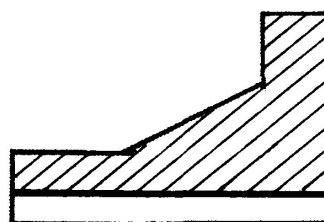

Тренажёр 9

Задание 1

Найдите правильно выполненный
разрез

1

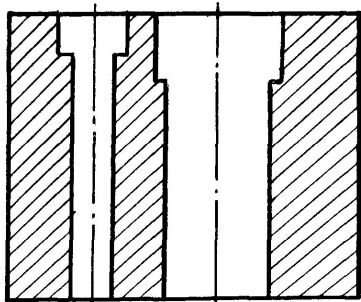

2

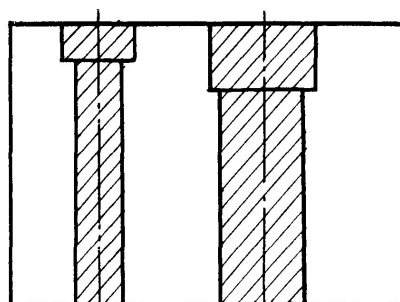

3

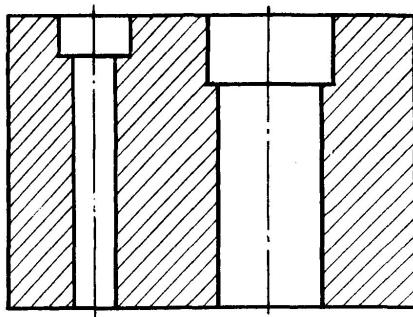

Задание 2

Определите правильное соединение части вида и части разреза.

1

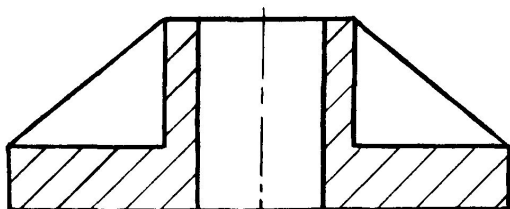

2

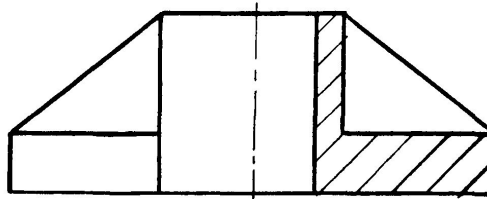

3

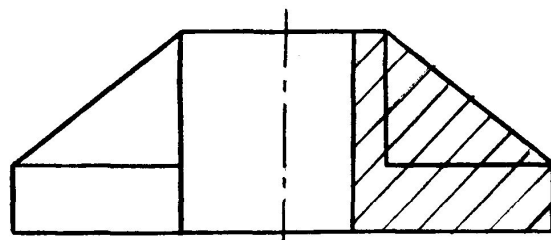

Задание 3

Найдите правильно выполненный
разрез в детали содержащей
ребро жёсткости.

1

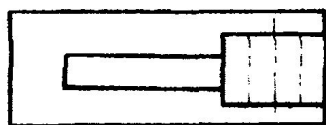
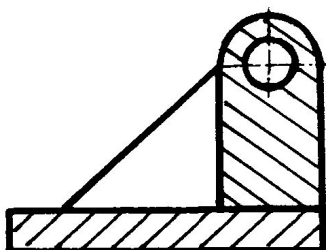

2

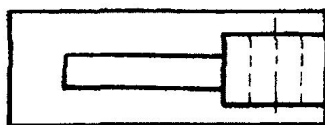
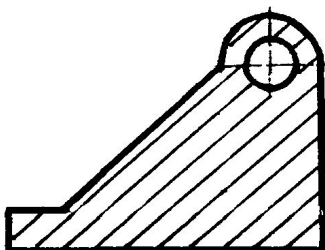

3

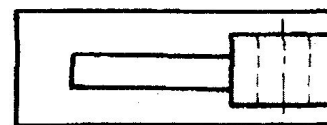
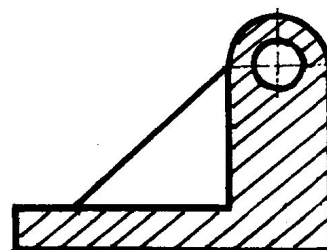

Тренажёр 10

Задание 1

Найдите правильно выполненный
разрез

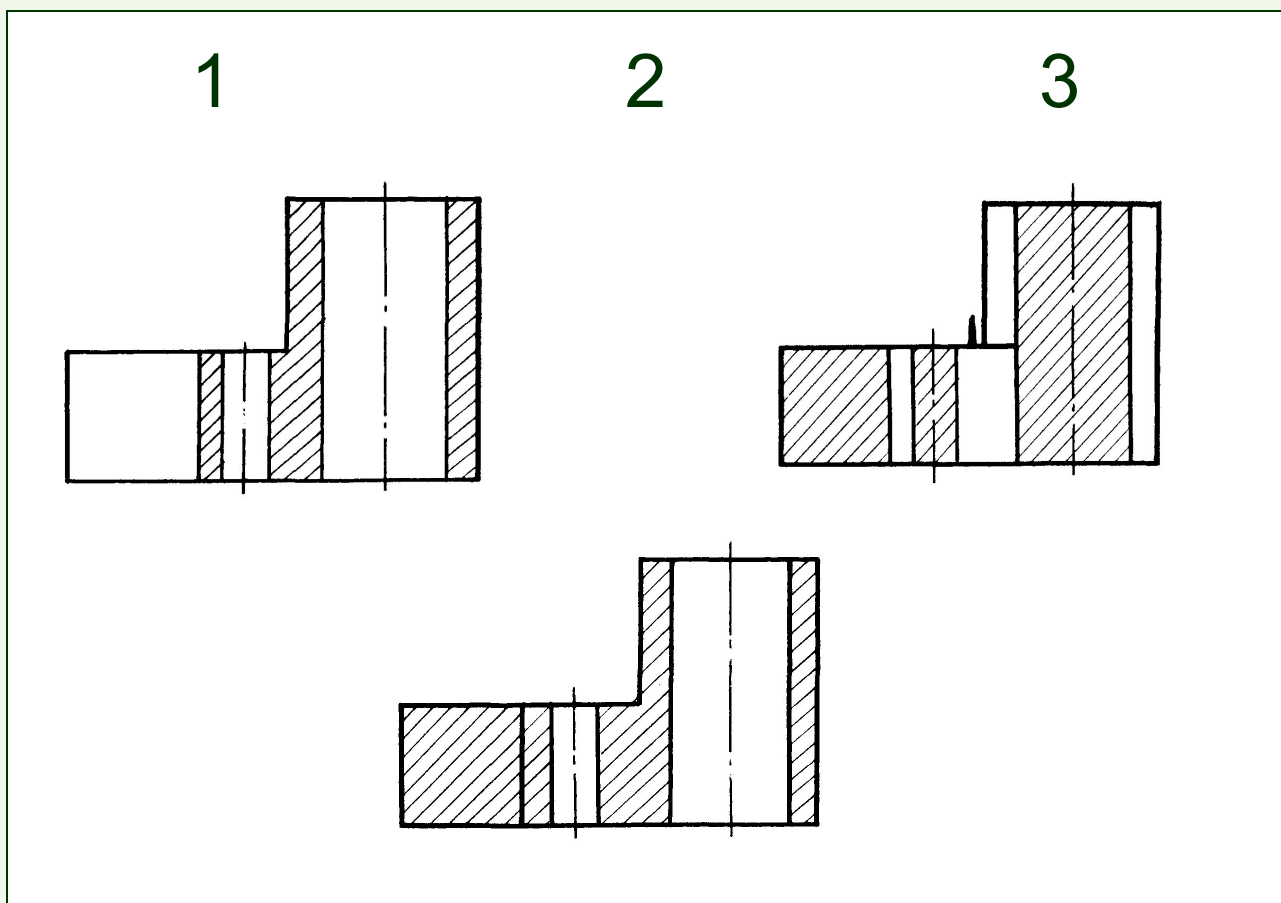

Задание 2

Определите правильное соединение части вида и части разреза.

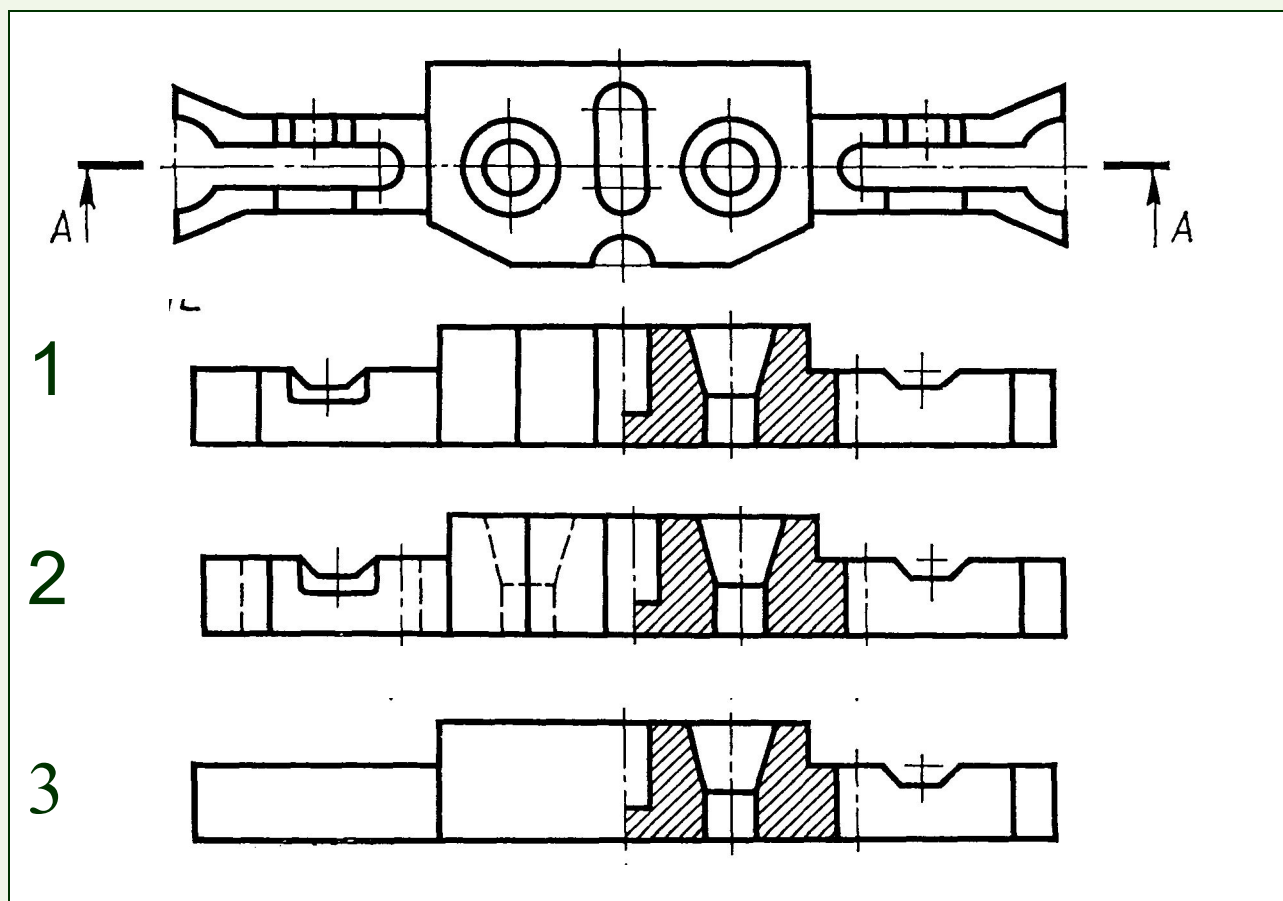

Задание 3

Найдите правильно выполненный
разрез в детали содержащей
ребро жёсткости.

1

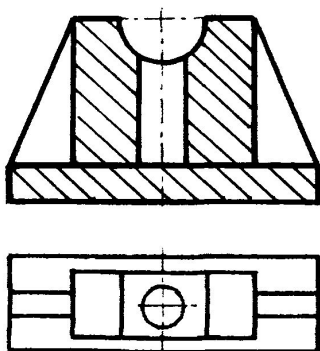

2

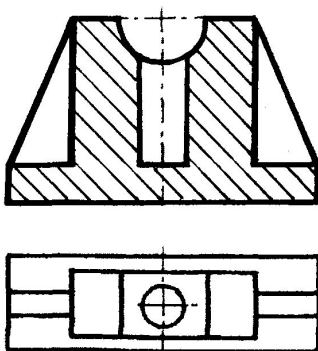

3

