

Распределение баллов по дисциплине для групп БАТп-17-21, БАЭ-17-21, БАБ-17-21

- Всего **100 баллов**
 - Контрольные точки **60 баллов**
 - Диф. зачет **40 баллов**
- 1 к.т. **30 б**
 - Опрос по ГОСТ 2.301-2.304,2.306 **2 б**
 - Опрос «Точка. Прямые» **2 б**
 - «Шрифты» (А4) **4 б**
 - РГР 1 ч.1 Позиционные задачи **5 б**
 - РГР 1 ч.2 Методы преобразования **5 б**
 - РГР 2. ч.1 Сечение тела плоскостью (А3) **5 б**
 - РГР 2. ч.2 Взаимное пересечение тел (А2) **5 б**
- 2 к.т. **30 б**
 - Опрос ГОСТ 2.307 **3 б**
 - Опрос ГОСТ 2.305 **3 б**
 - Опрос «Резьба» **3 б**
 - Геом. черчение **4 б**
 - Проект. черчение **4 б**
 - Резьбы **4 б**
 - Эскиз детали, аксонометрическая проекция детали(А4,А4) **10 б**

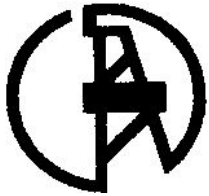

Федеральное государственное бюджетное образовательное учреждение
высшего образования
«Уфимский государственный нефтяной технический университет»
Филиал ФГБОУ ВО УГНТУ в г. Салавате



Кафедра «Оборудование предприятий нефтехимии и
нефтепереработки»

Основные положения ЕСКД

Практическое занятие № 1

Стандарты и стандартизация

- **ЕСКД** – Единая система конструкторской документации - свод норм, правил по разработке, оформлению и обращению конструкторской документации.
- Стандарты ЕСКД распространяются на:
 - Изделия машиностроения и приборостроения
 - Нормативно-техническую документацию
 - Технологическую документацию
 - Программную документацию
 - Все виды конструкторских документов

Классификация стандартов

Номер группы	Наименование классификационной группы стандартов
0	Общие положения
1	Основные положения
2	Классификация и обозначение изделий и конструкторских документов
3	Общие правила выполнения чертежей
4	Правила выполнения чертежей различных изделий
5	Правила изменения и обращения конструкторской документации
6	Правила выполнения эксплуатационной и ремонтной документации
7	Правила выполнения схем
8	Правила выполнения документов при макетном способе проектирования
9	Прочие стандарты

Обозначение стандартов

ГОСТ 2.301 - 68

Индекс категории стандартов

Номер комплекса стандартов

Номер группы стандартов (таблица)

Порядковый номер стандарта в группе

Год утверждения стандарта

- ГОСТ (Россия)
- ISO (Европа)
- ASME (США)

Чертеж

- **Чертеж** – графическое изображение, выполненное при помощи специальных чертежных инструментов по определенным правилам построения.

машиностроительные

строительные

топографические

Основные требования, предъявляемые к чертежу

- Чертеж должен быть наглядным, т.е. должен вызывать наглядное изображение предмета;
- Чертеж должен быть обратимым, т.е. по изображению можно воспроизвести оригинал;
- Чертеж должен быть простым в графическом исполнении;
- Графические операции на чертеже должны выполняться четко и давать точные ответы.

Чертежные инструменты и принадлежности

Циркуль



Стерка



Карандаш



Конструктор

Линейка



Угольник



Транспортир

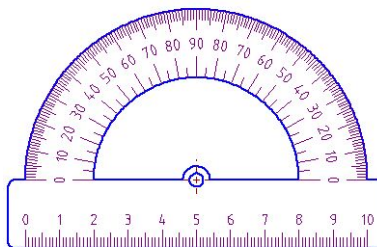

Лекало



ЕСКД. ГОСТ 2.301-68. Форматы

- **Основные**

- A4 210 x 297
- A3 420 x 297
- A2 420 x 594
- A1 841 x 594
- A0 841 x 1189

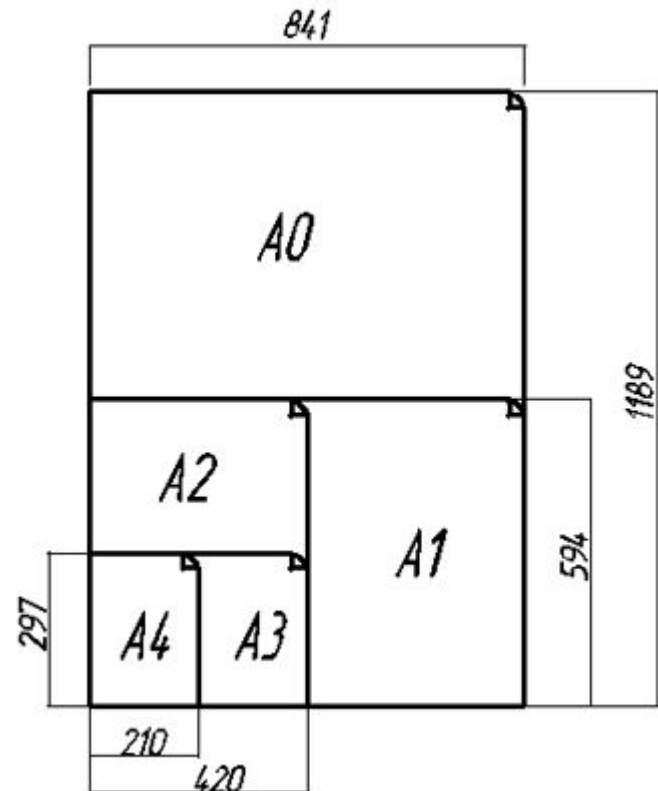

- **Дополнительные**

- A4x3

Расположение формата

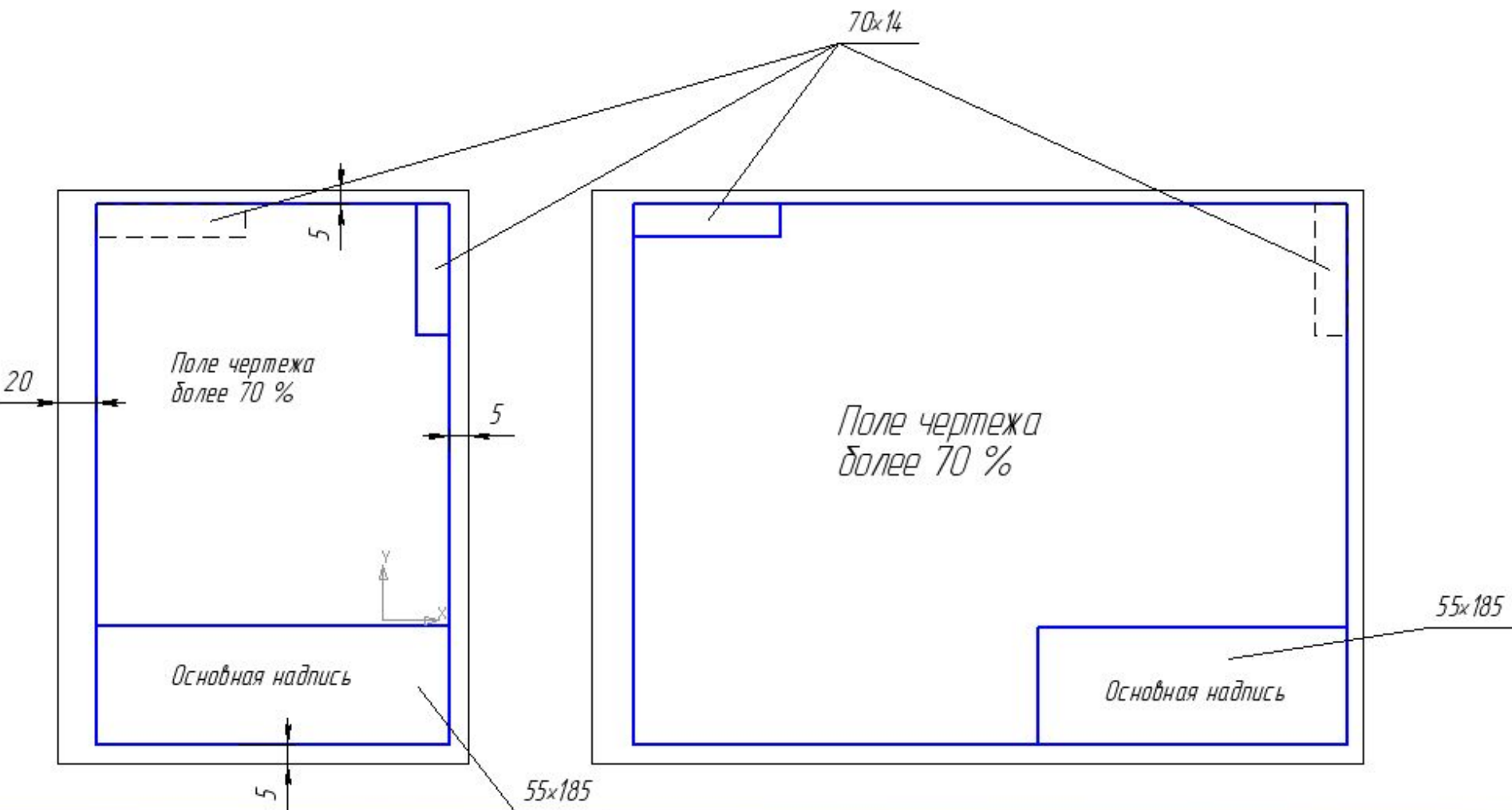

ГОСТ 2.104-2006*. Основная надпись

- Форма 1 – для чертежей и схем (55x185)

					ОПНН - 220700 - 01.01.000			
Изм.	Лист	№ докум.	Подп.	Дата	Название работы	Лит.	Масса	Масштаб
Разраб.	Иванов					У		1:1
Пров.	Алужкина							
Т.контр.					Материал ГОСТ ...	Лист	Листов 1	
Н.контр.						Филиал ФГБОУ ВПО УГНТУ в г.Салавате зр. БАТ-11-21		
Утв.								

- Форма 2 – для текстовых документов (40x185)

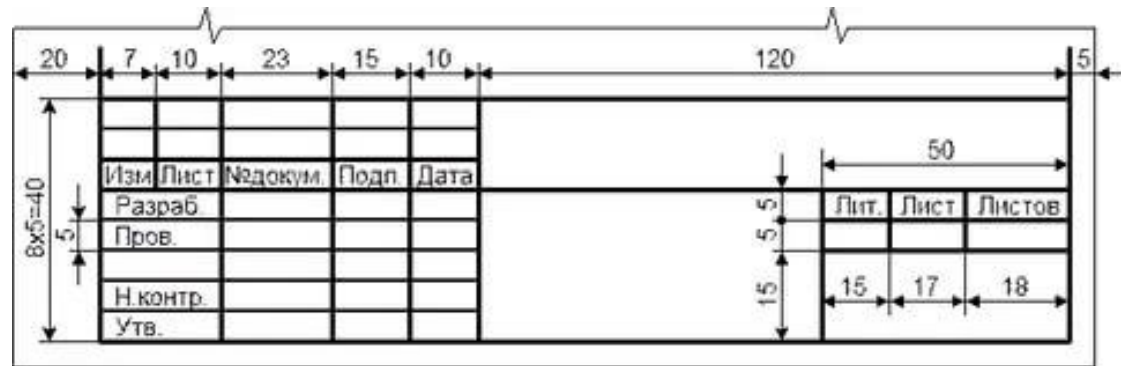

- Форма 2а (15x185)

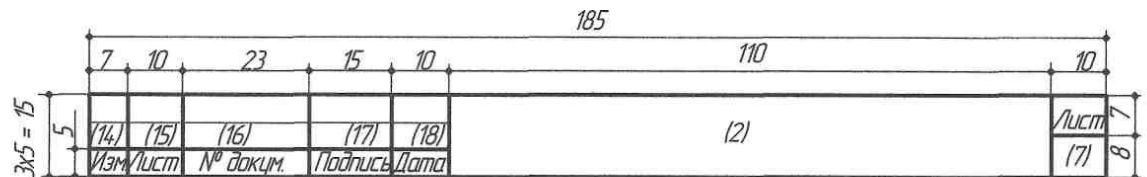

ГОСТ 2.302-68. Масштабы.

- **Масштаб** – это отношение линейных размеров детали к размерам, указанным на чертеже.
- **Различают:**
 - Масштабы уменьшения:
 - 1:2; 1:2,5; 1:4; 1:5; 1:10 и т.д.
 - Масштабы увеличения:
 - 2:1; 2,5:1; 4:1; 5:1; 10:1 и т.д.

Пример обозначения при изменении масштаба изображения

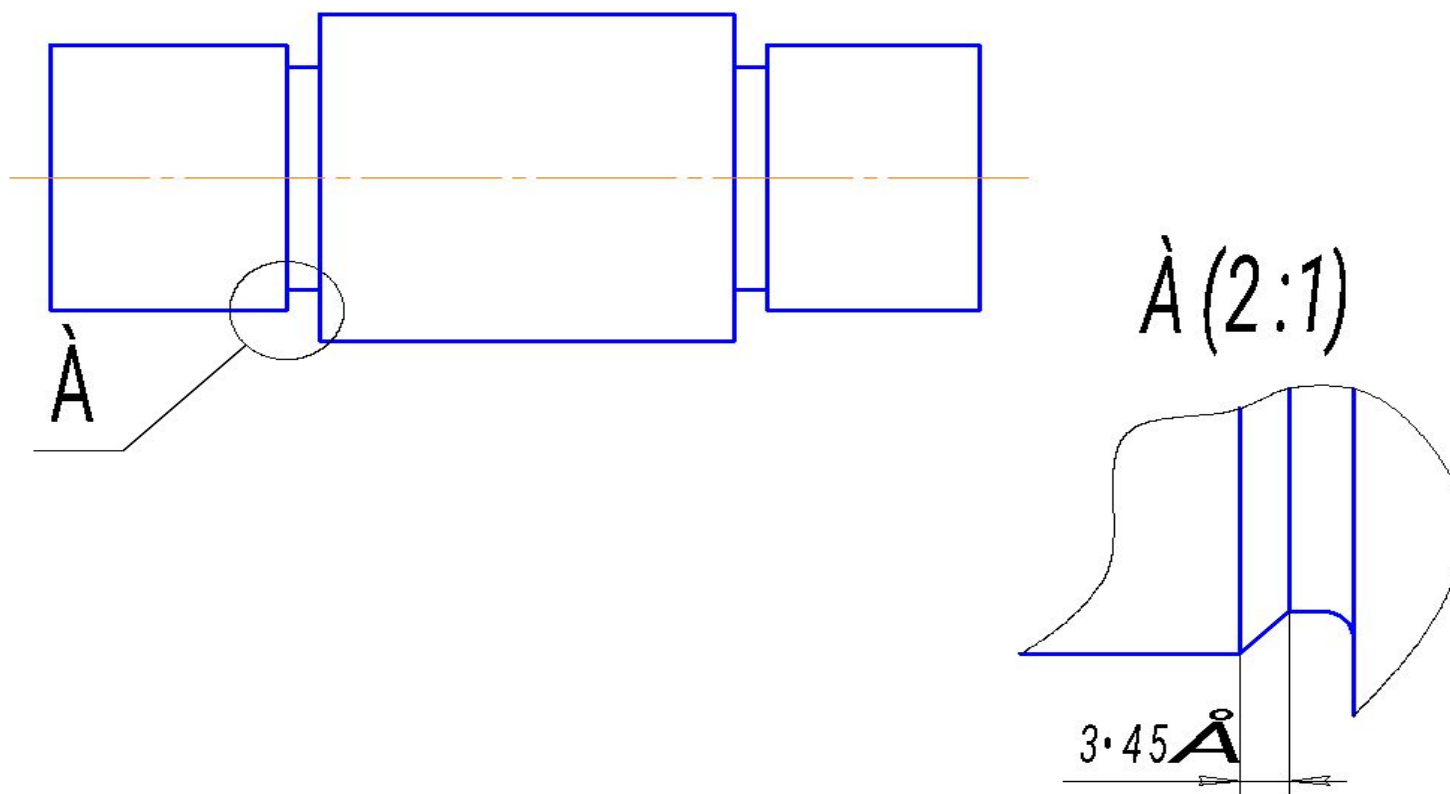

ГОСТ 2.303-68. Линии чертежа

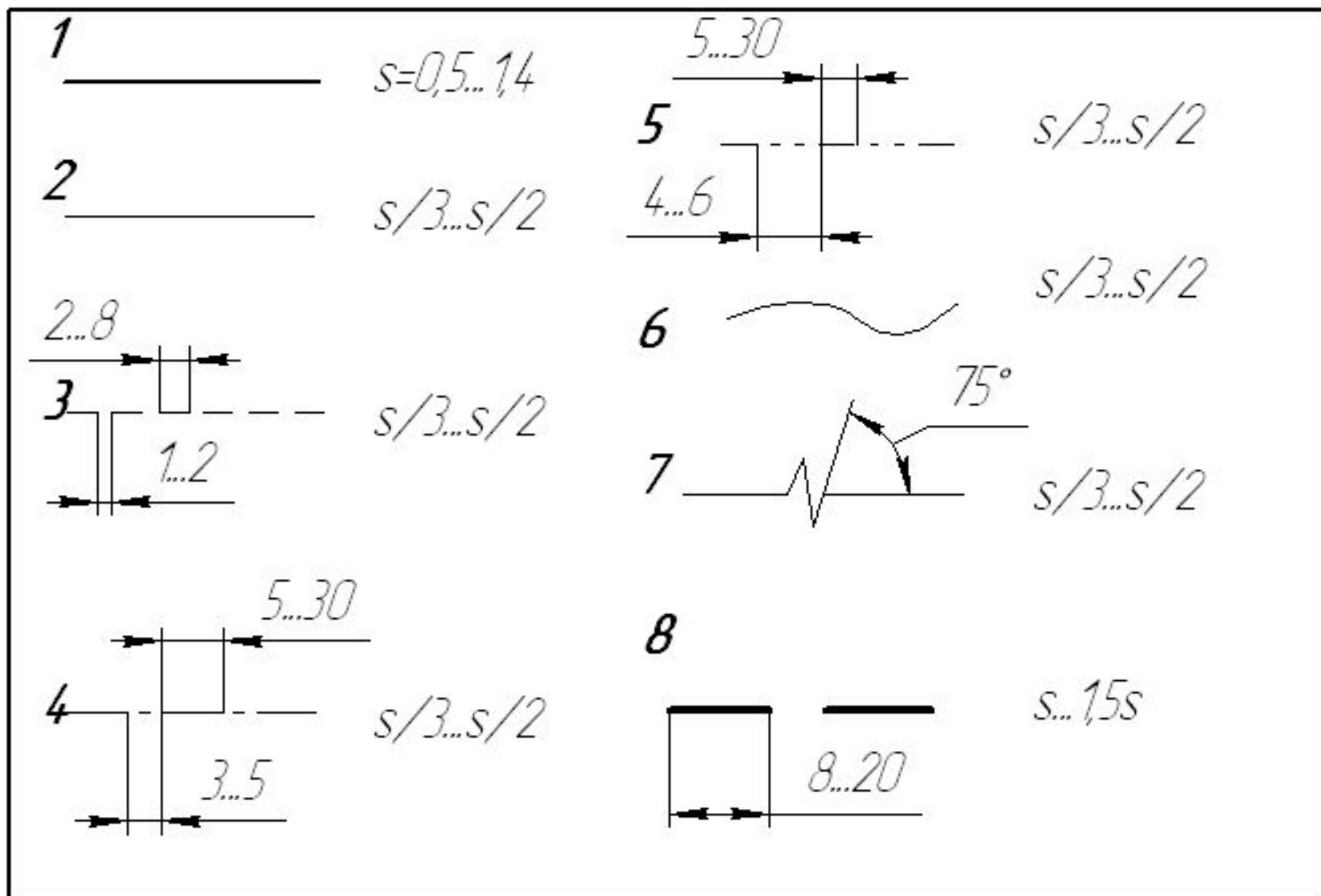

Пример применения линий чертежа

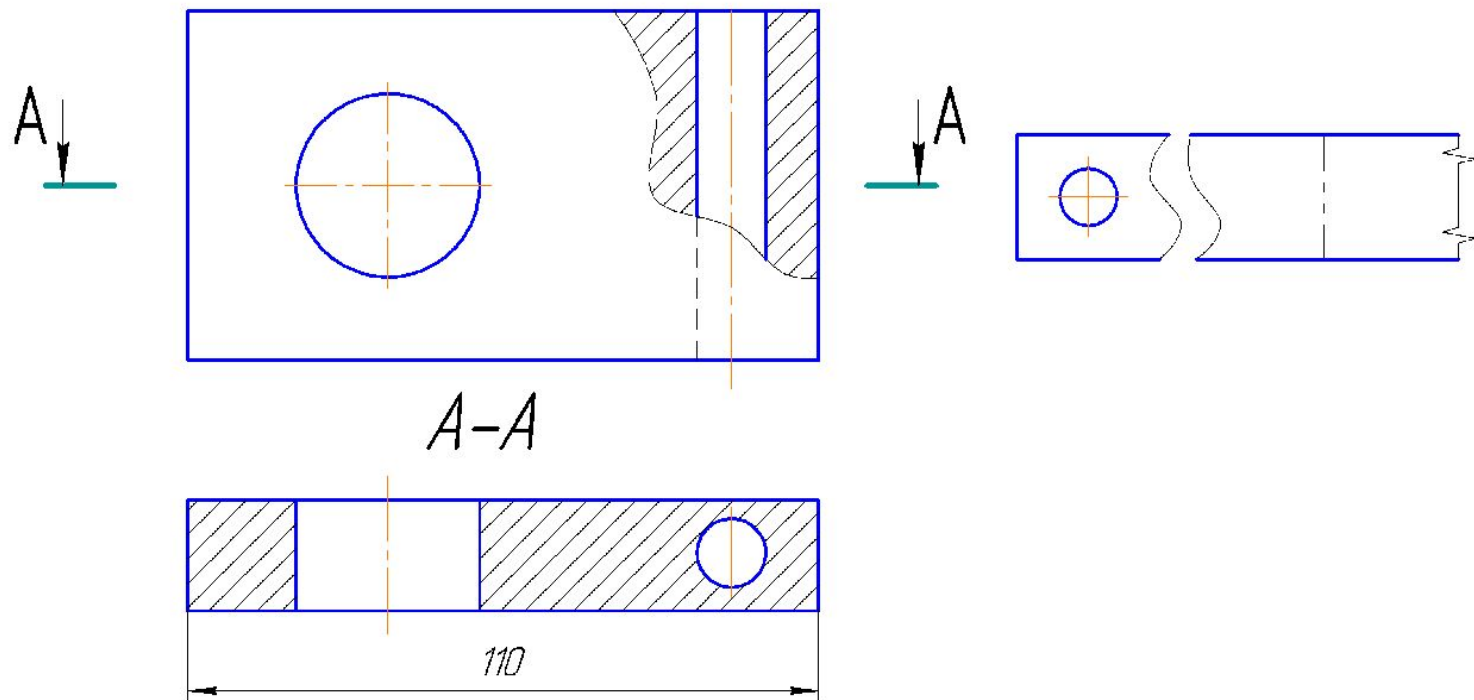

ГОСТ 2.304-81. Шрифты чертежные

- 2 типа:

– Тип А $d=h/14$

-Тип Б $d=h/10$

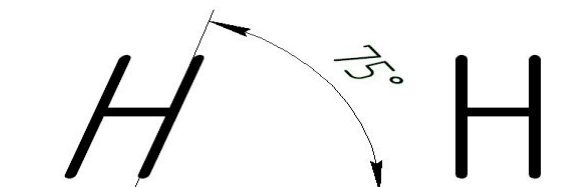
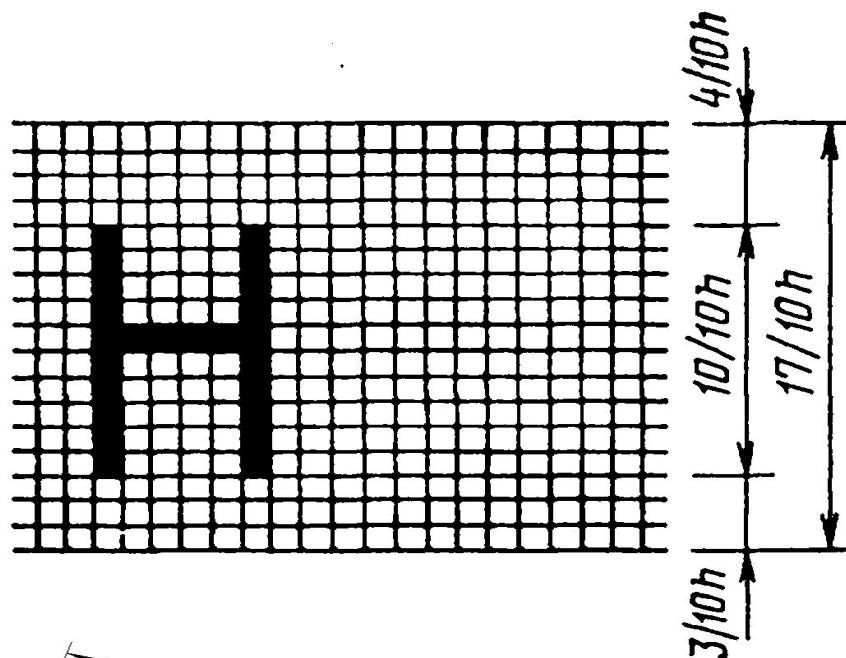
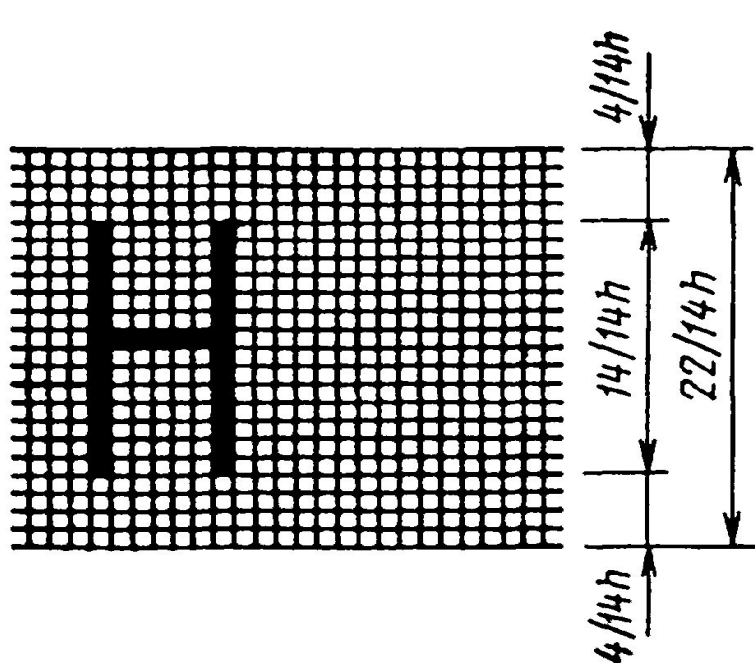

ГОСТ 2.304-81. Шрифты чертежные

А Б В Г Д Е Ж З И Й К Л

М Н О П Р С Т У Ф Х Ц Ч

Ш Щ Ъ Ы Ь Э Ю Я

а б в г д е ж з и й к л м

н о п р с т у ф х ц ч ш

щ ъ ы ь э ю я

А Б В Г Д Е Ж З И Й К Л М

Н О П Р С Т У Ф Х Ц Ч Ш

Щ Ъ Ы Ь Э Ю Я

а б в г д е ж з и й к л м н

о п р с т у ф х ц ч ш щ ъ

ы ь э ю я

Применяемые шрифты

АБВГ...	2,5	3,5	5	7	10	14	20
абвг...	1,8	2,5	3,5	5	7	10	14

*Размер шрифта выбирается по высоте **прописной** (заглавной) буквы*

ГОСТ 2.306-68. Нанесение ШТРИХОВКИ

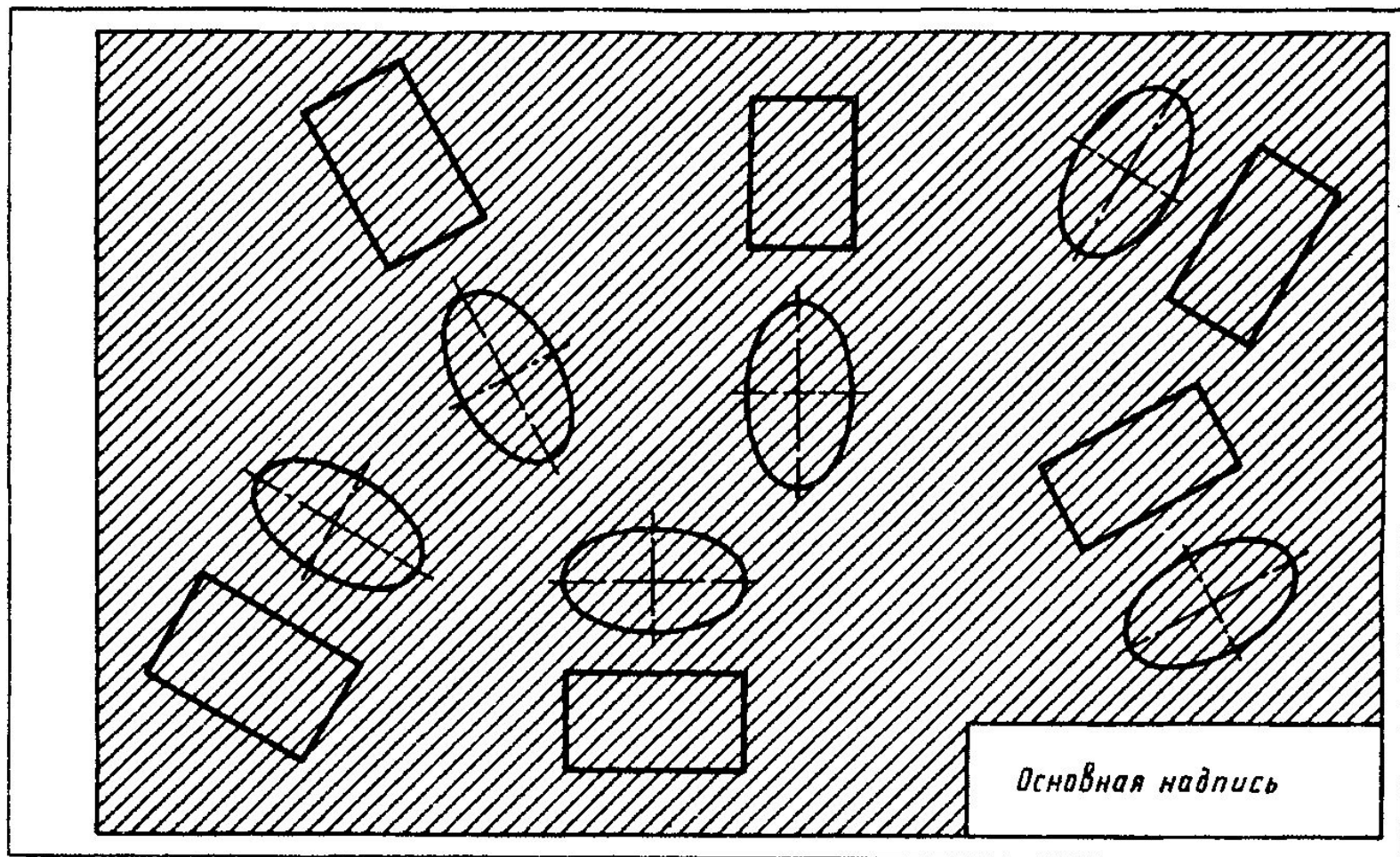

Основные правила штриховки

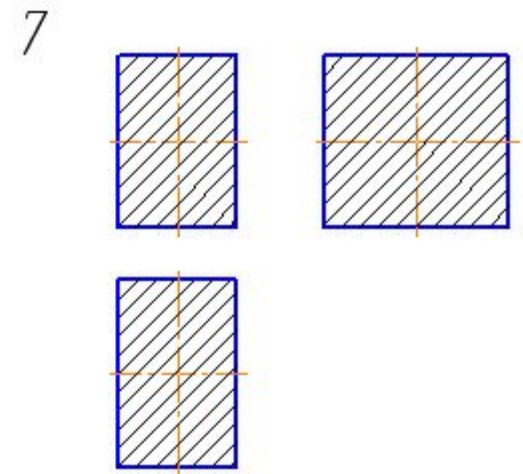
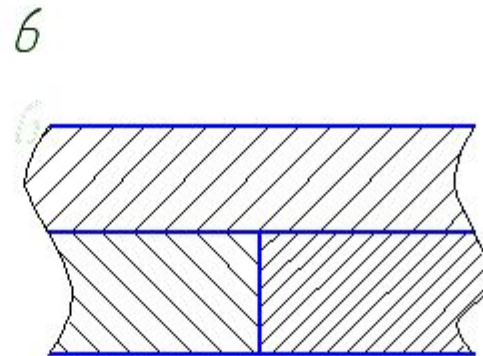
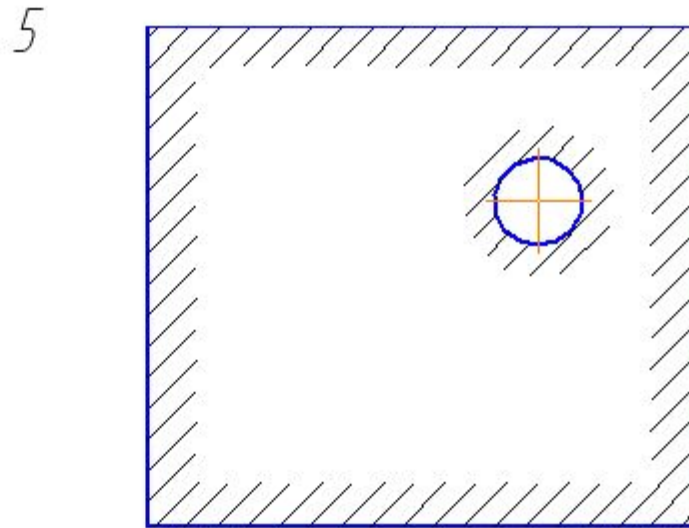
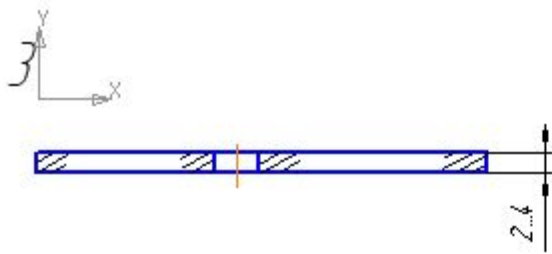
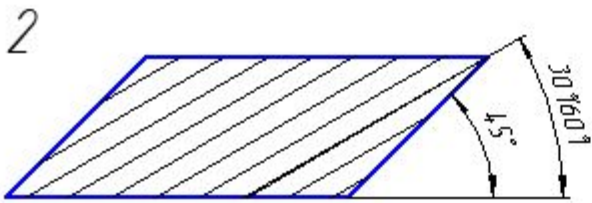
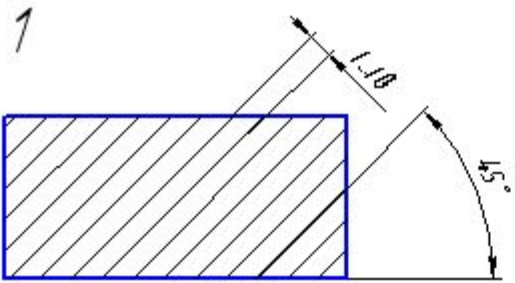

Штриховка материалов

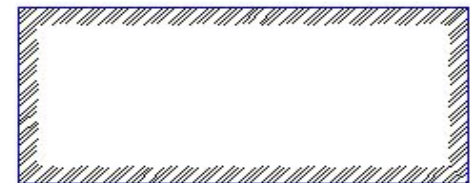
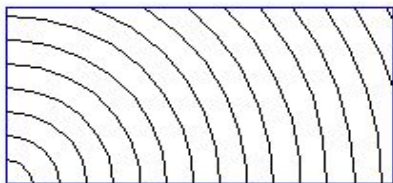
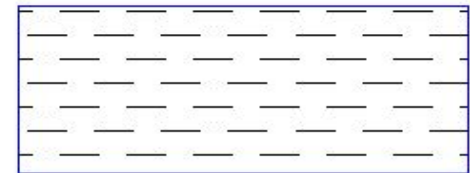
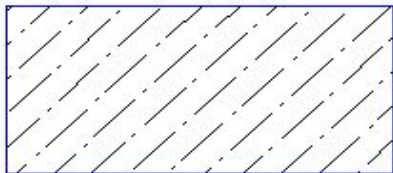
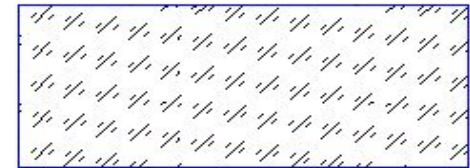
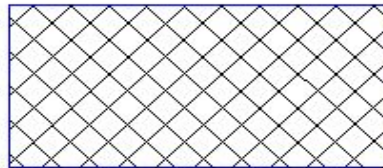
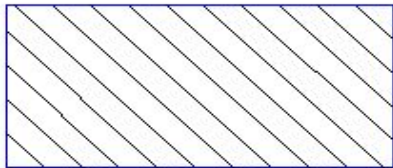

ГОСТ 2.104.Основная надпись

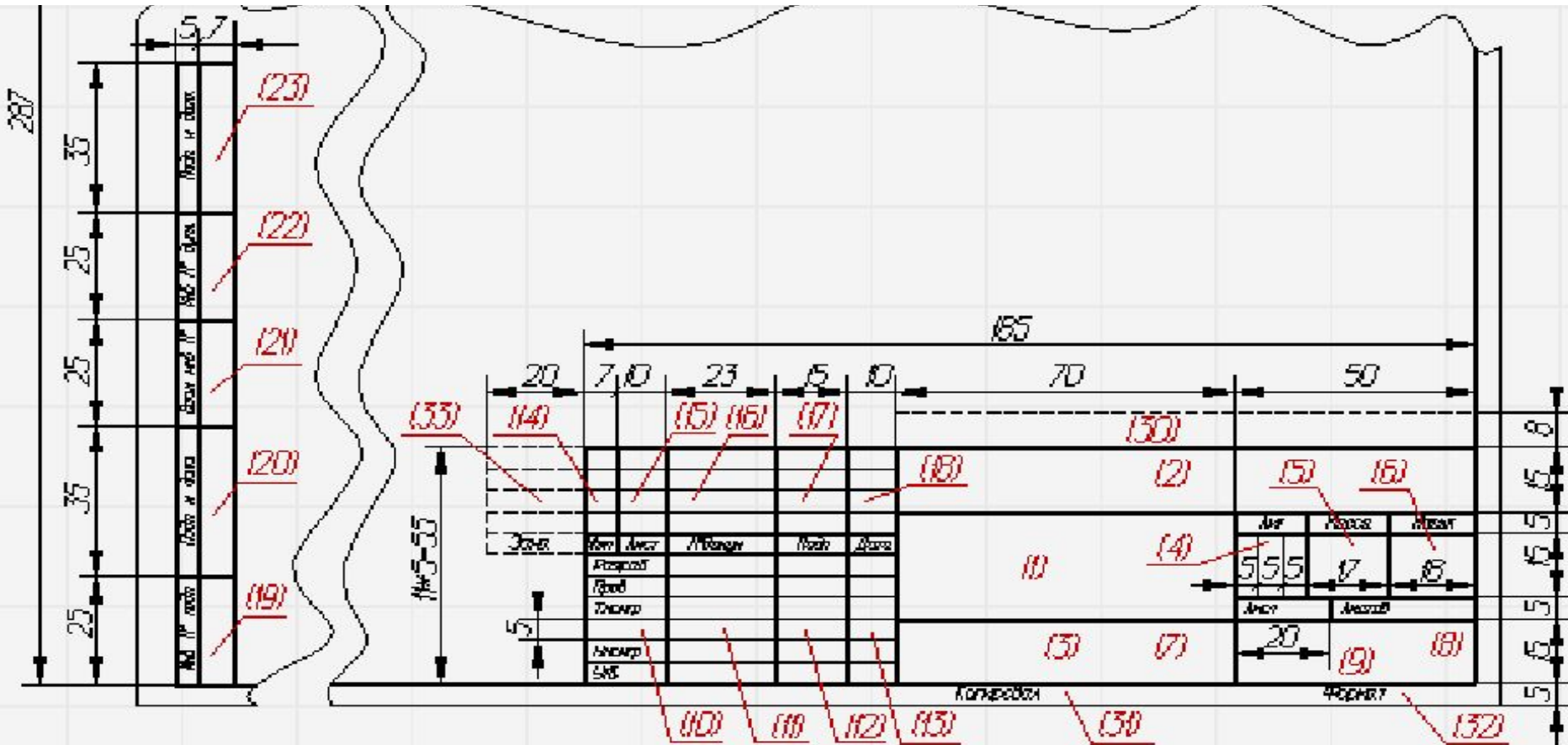

Форма 2

Заполнение основной надписи

Код специальности

для гр. БАТп-17-21 15.03.04
 БАЭ-17-21 13.03.02
 БАБ-17-21 09.03.01

					<i>ОПНН - 220700 - 01.01.000</i>			
					<i>Название работы</i>	<i>Лит.</i>	<i>Масса</i>	<i>Масштаб</i>
<i>Изм.</i>	<i>Лист</i>	<i>№ докум.</i>	<i>Подп.</i>	<i>Дата</i>		<i>У</i>		<i>1:1</i>
<i>Разраб.</i>	<i>Иванов</i>							
<i>Пров.</i>	<i>Алушкина</i>							
<i>Т.контр.</i>								
						<i>Лист</i>	<i>Листов</i>	<i>1</i>
<i>Н.контр.</i>					<i>Материал ГОСТ ...</i>			<i>Филиал ФГБОУ ВПО УГНТУ в г.Салават, гр. БАТ-11-21</i>
<i>Утв.</i>								