

Лекция 2

Точка, прямая и плоскость на комплексном чертеже (схема 1)

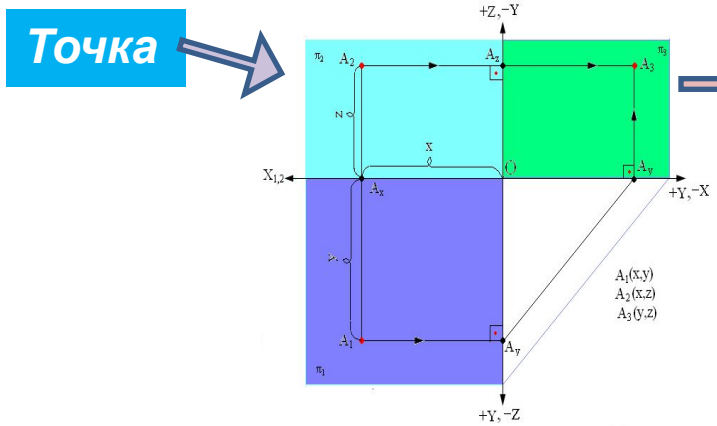

Способы задания прямых на КЧ

С помощью двух точек, принадлежащих данной прямой

С помощью двух проекций искомой прямой

Прямые

Принадлежащие плоскости

Общего положения

Частного положения

проецирующие

уровня

- Горизонтальнопроецирующие
- Фронтальнопроецирующие
- Профильнопроецирующие

Линии наибольшего наклона

Горизонтальная (горизонталь)

Фронтальная (фронталь)

Профильная прямая

Особые линии плоскости

Точка, прямая и плоскость на комплексном чертеже (схема 2)

Следы прямой линии на комплексном чертеже

Горизонтальный

$H (H_1; H_2; H_3)$

Фронтальный

$F (F_1; F_2; F_3)$

Профильный

$P (P_1; P_2; P_3)$

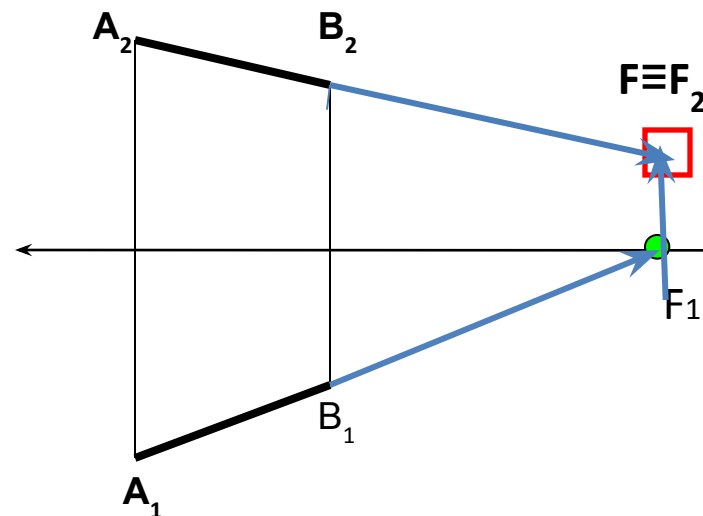
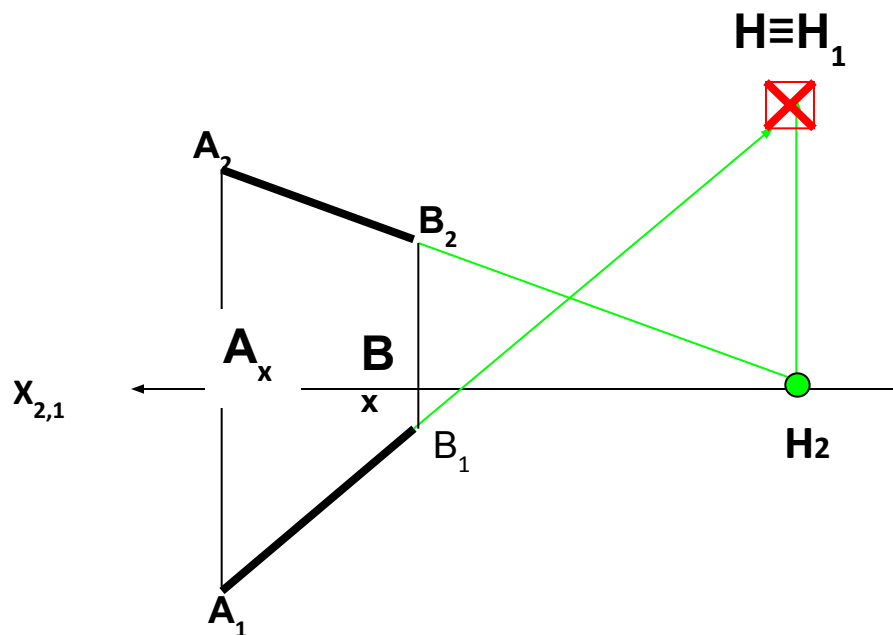

Точка, прямая и плоскость на комплексном чертеже (схема 3)

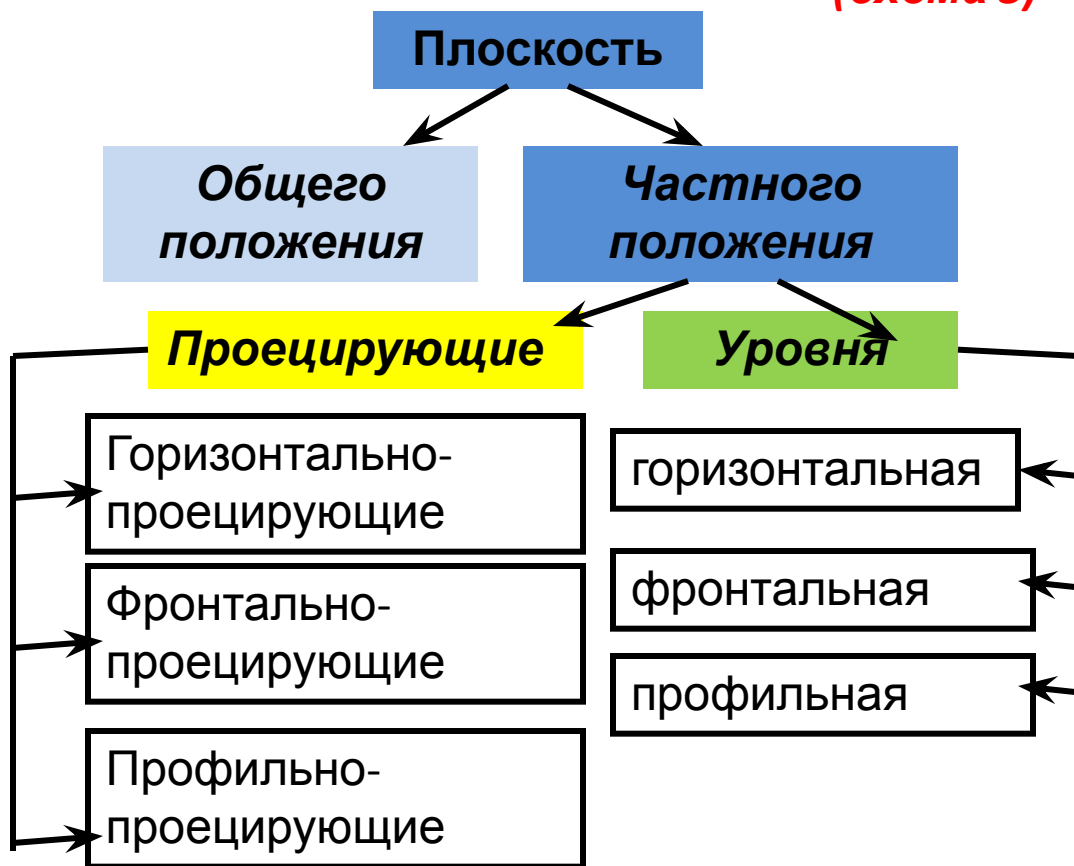

След плоскости – это **линия**, по которой заданная плоскость пересекает соответствующую плоскость проекции



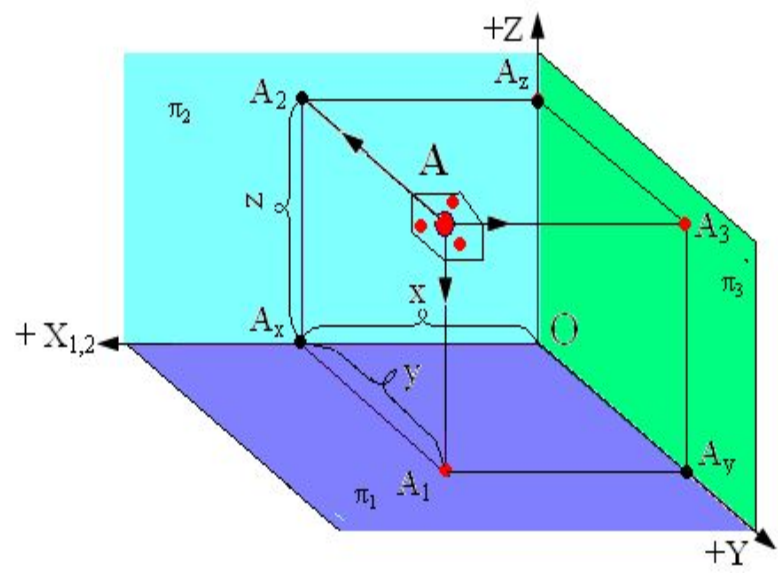
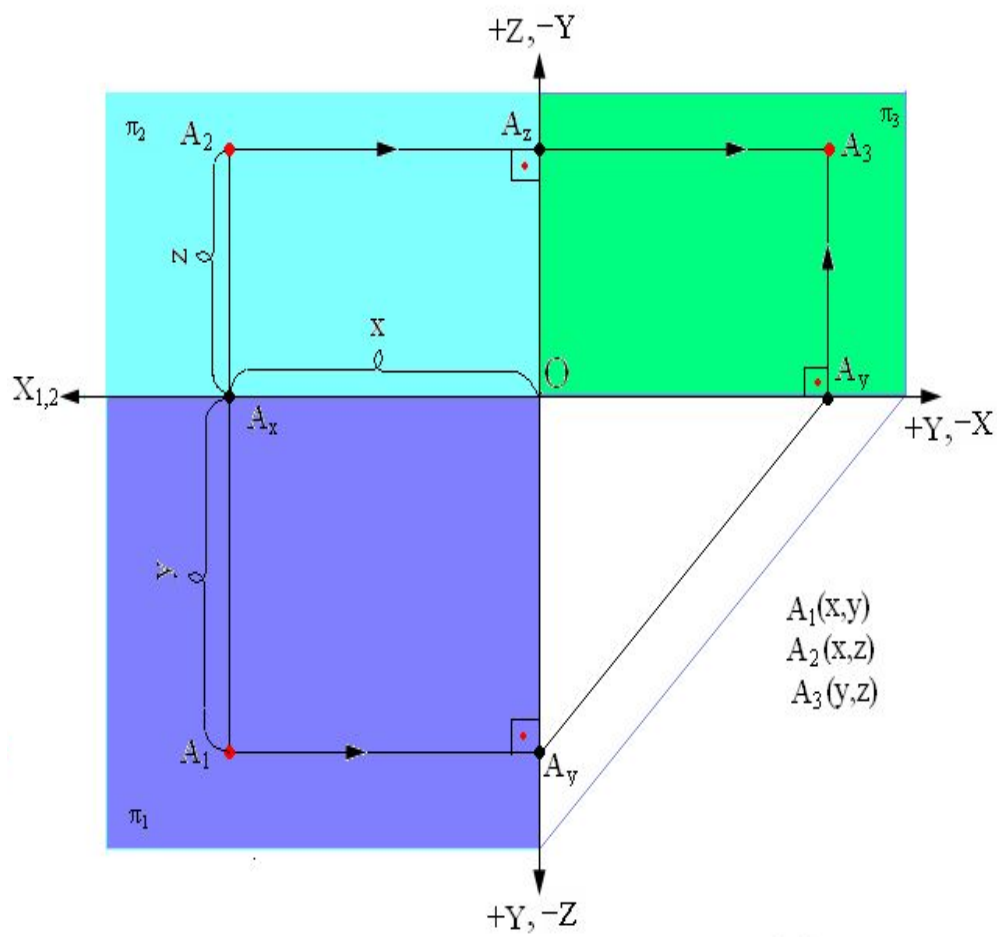

Ортогональные проекции прямой общего положения



Иллюстрация горизонтально-проецирующей прямой



Фронтально-проецирующая прямая

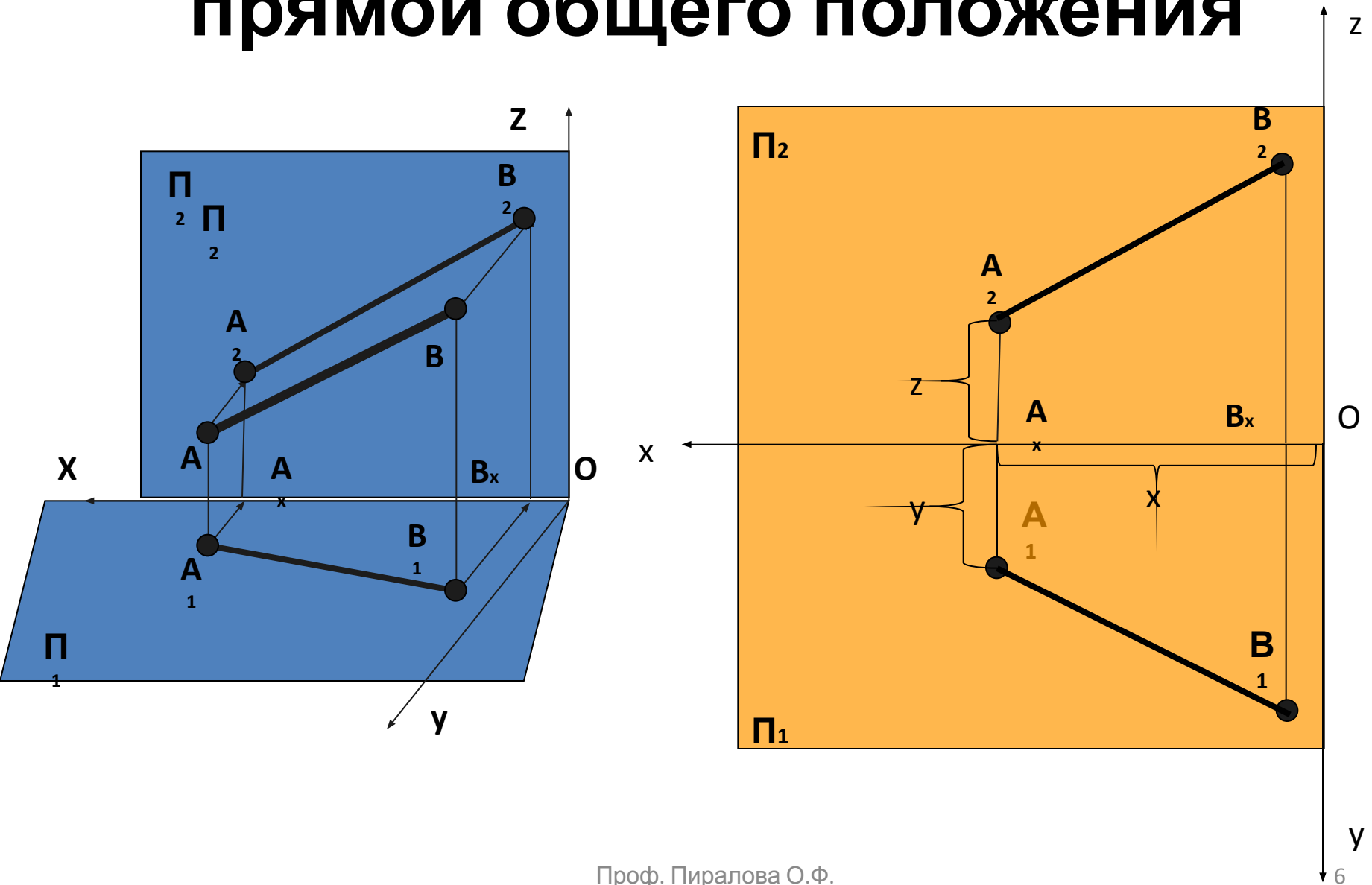
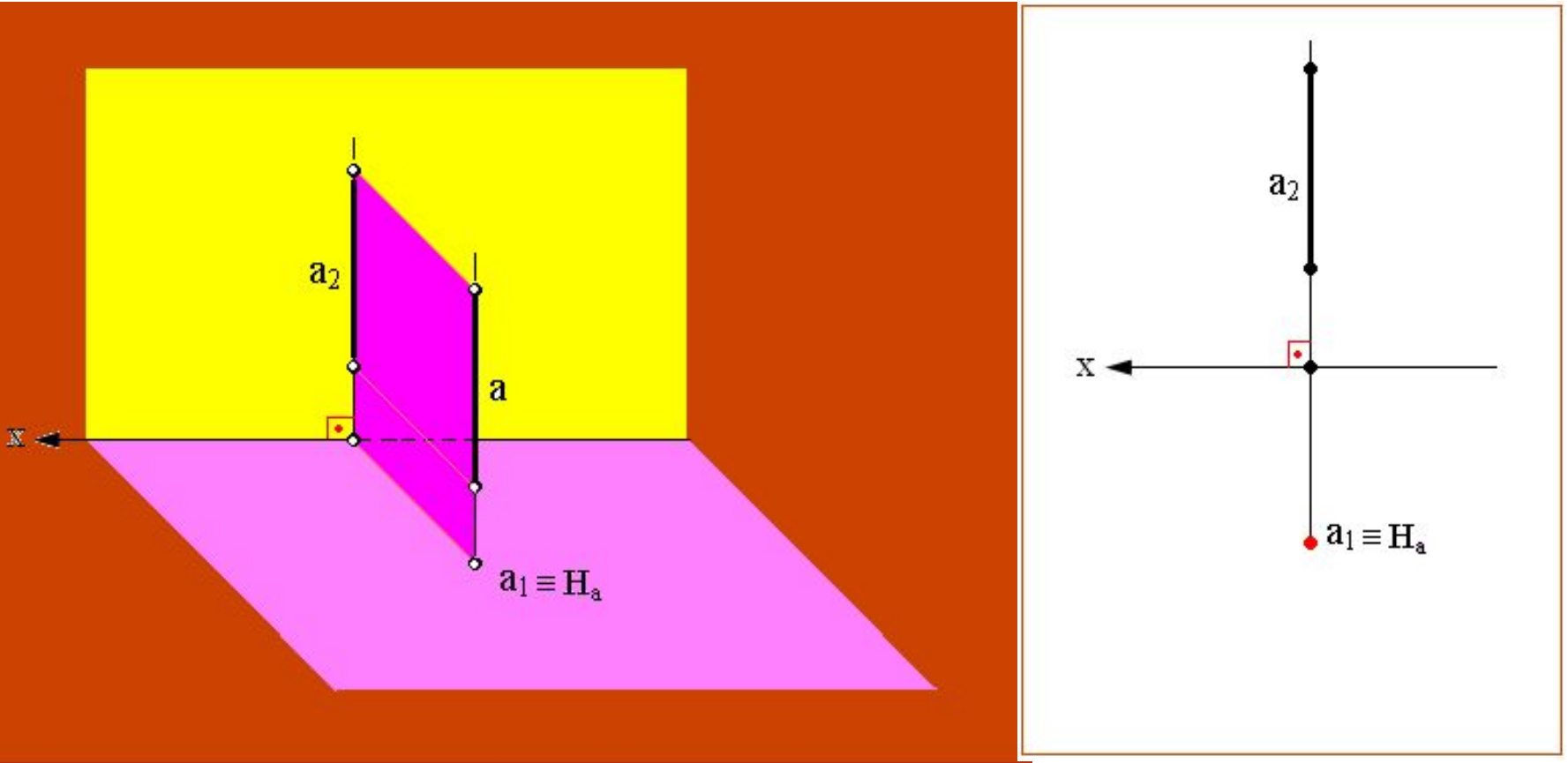

Иллюстрация линий уровня. Горизонталь



Иллюстрация линий уровня. Фронталь

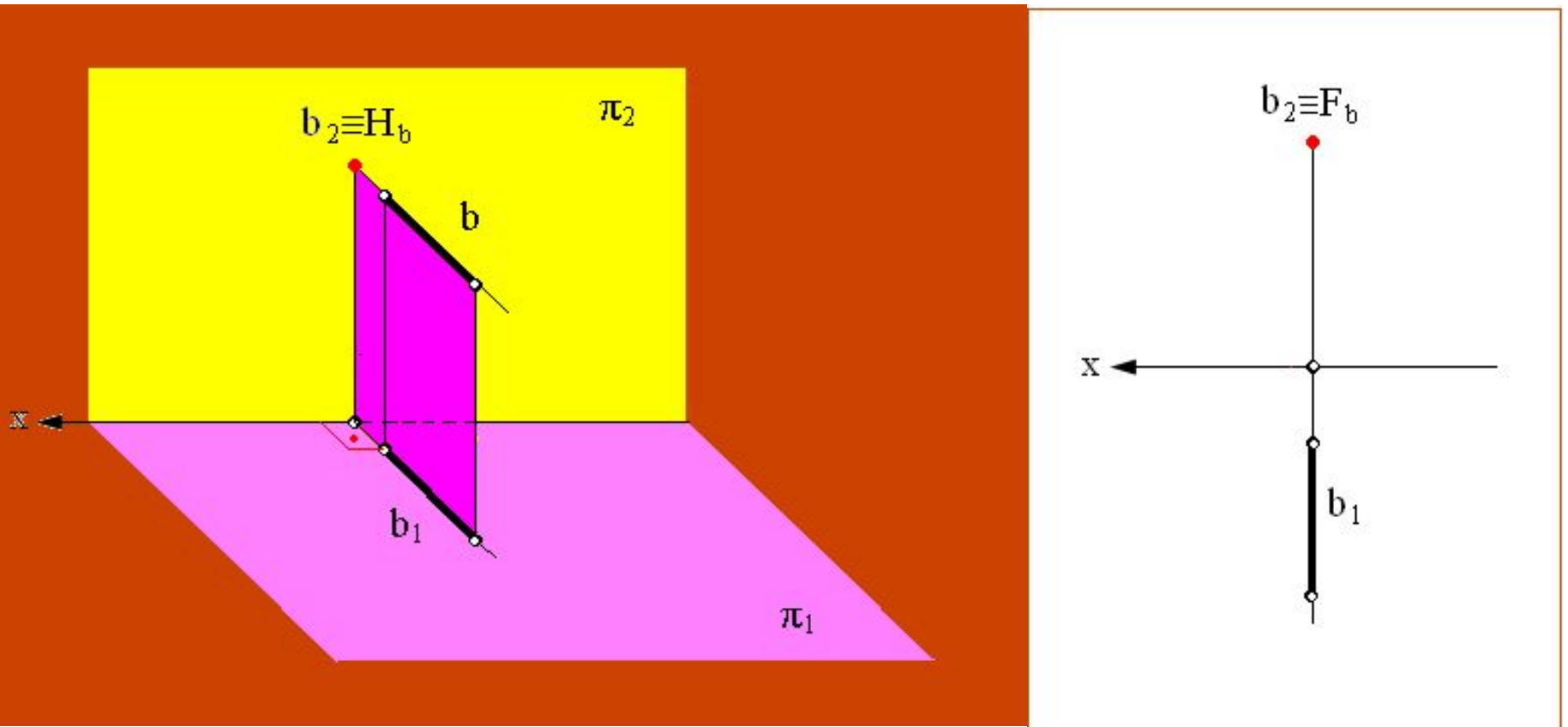

Прямая, принадлежащая плоскости проекций



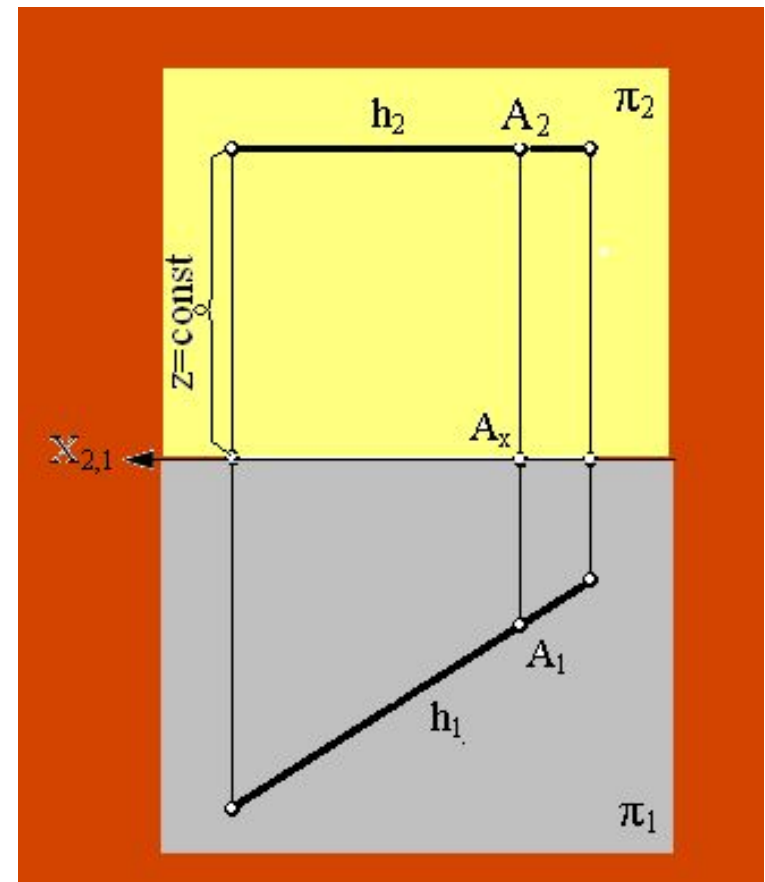
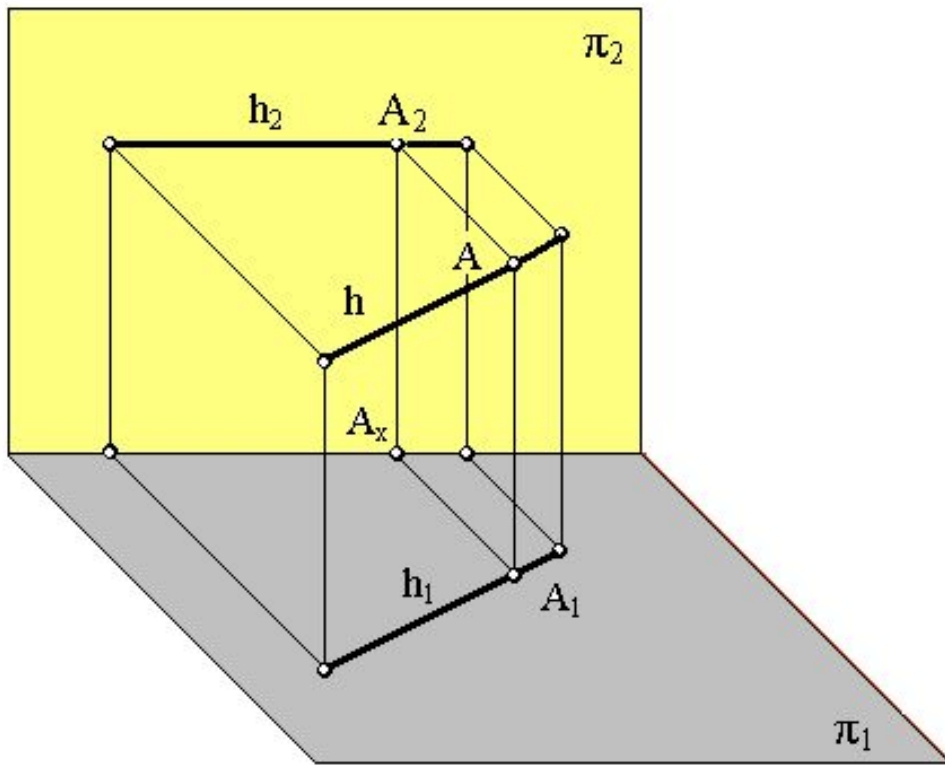
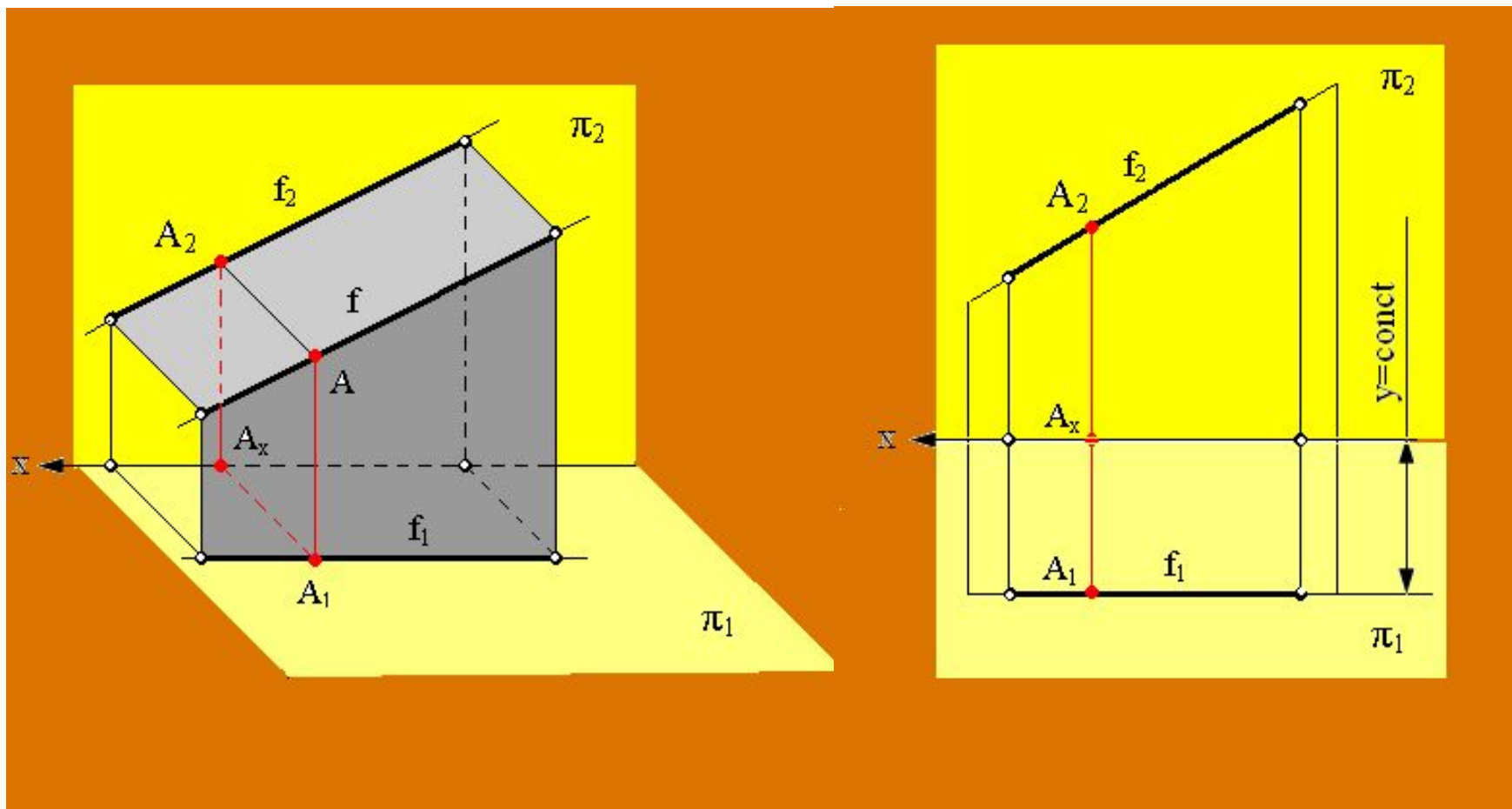
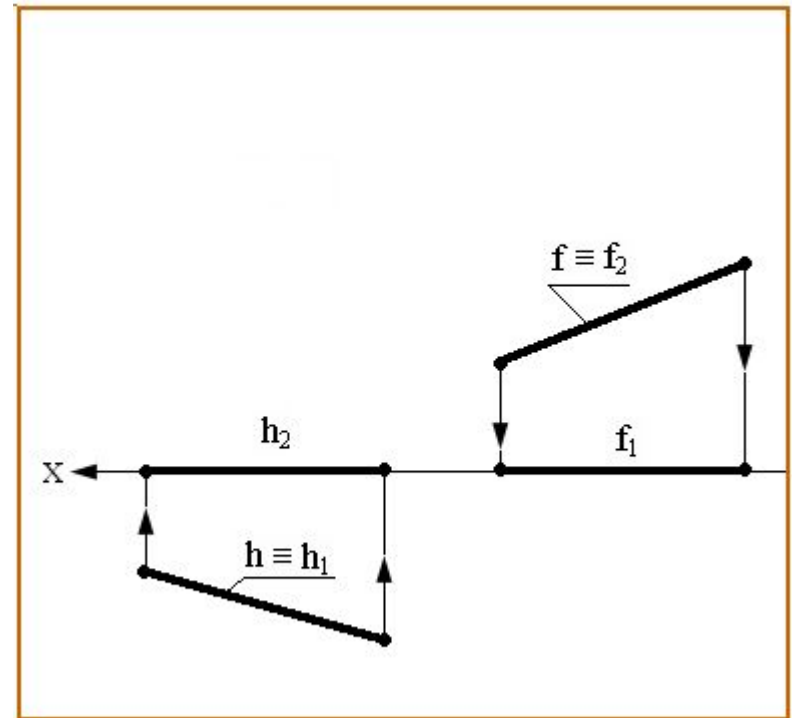
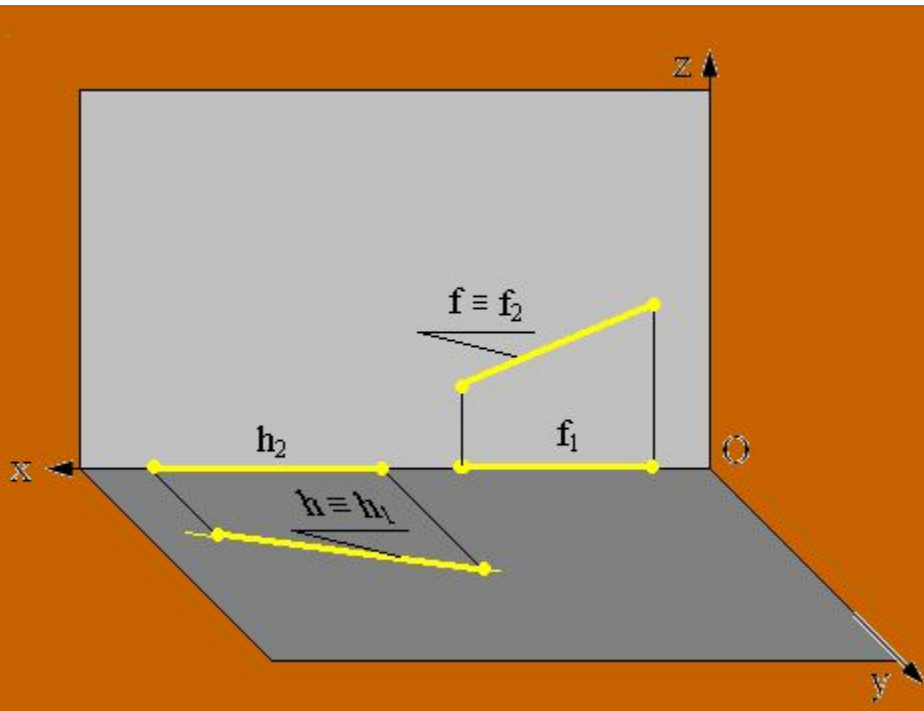
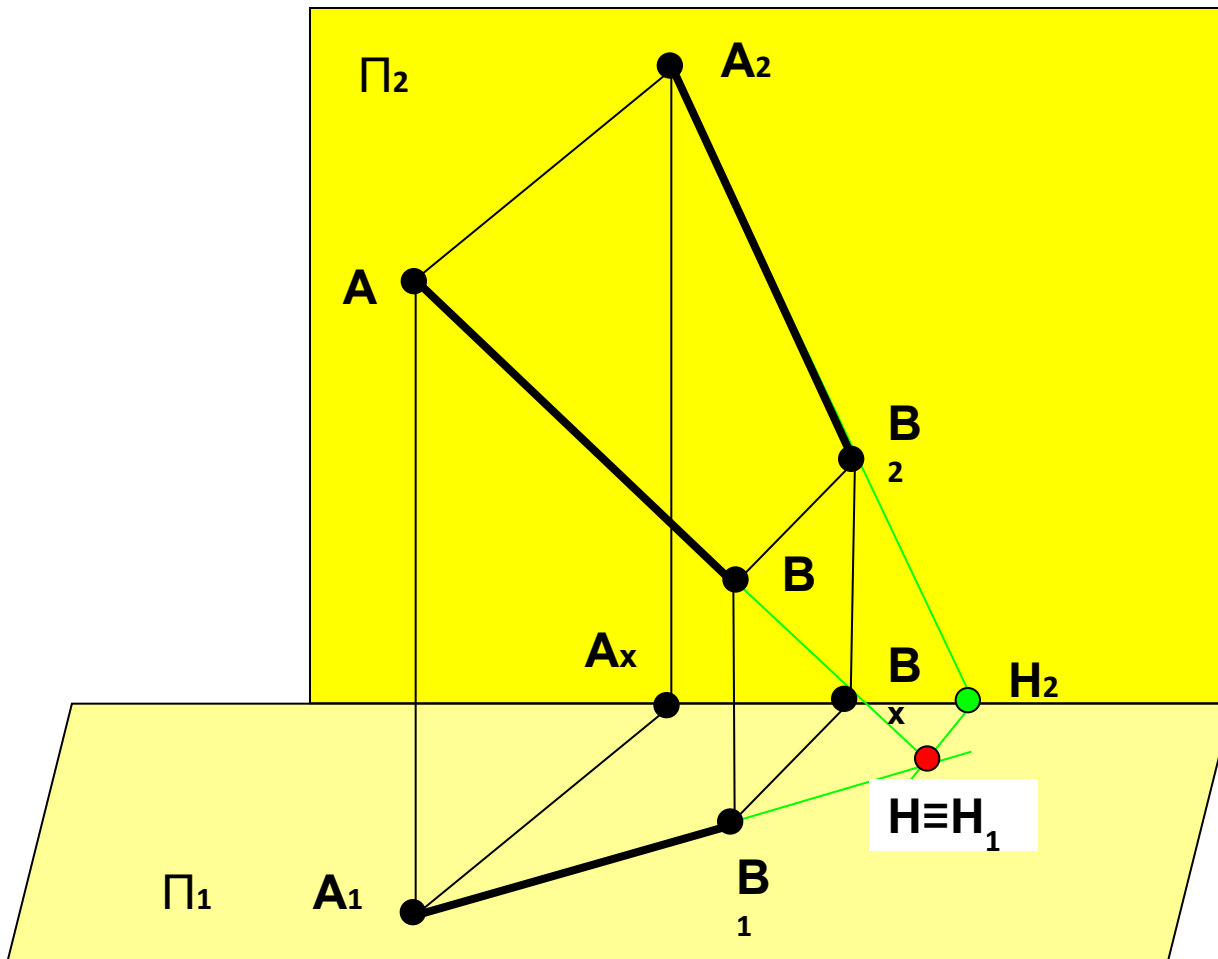

Построение горизонтального следа прямой

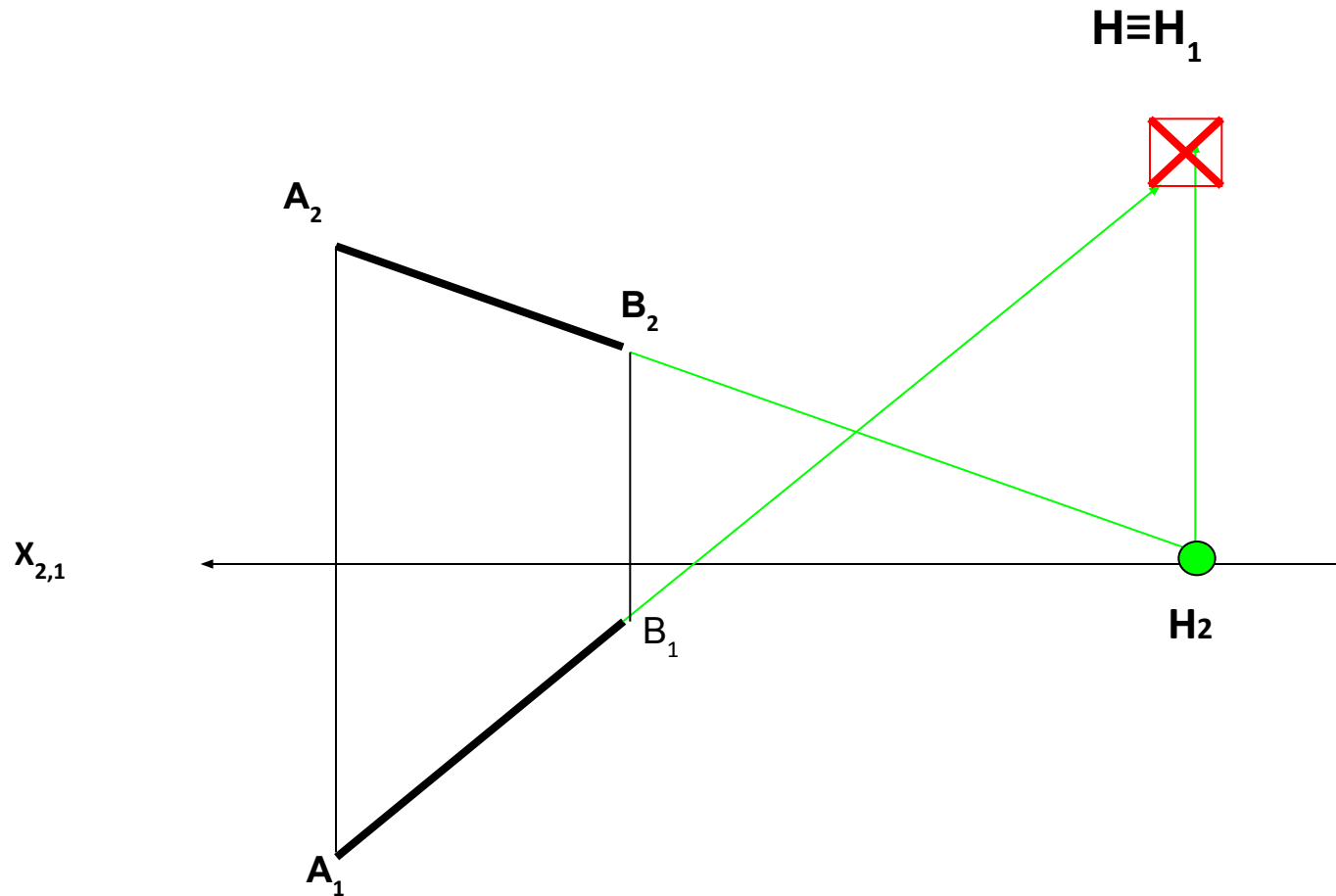

Построение фронтального следа прямой

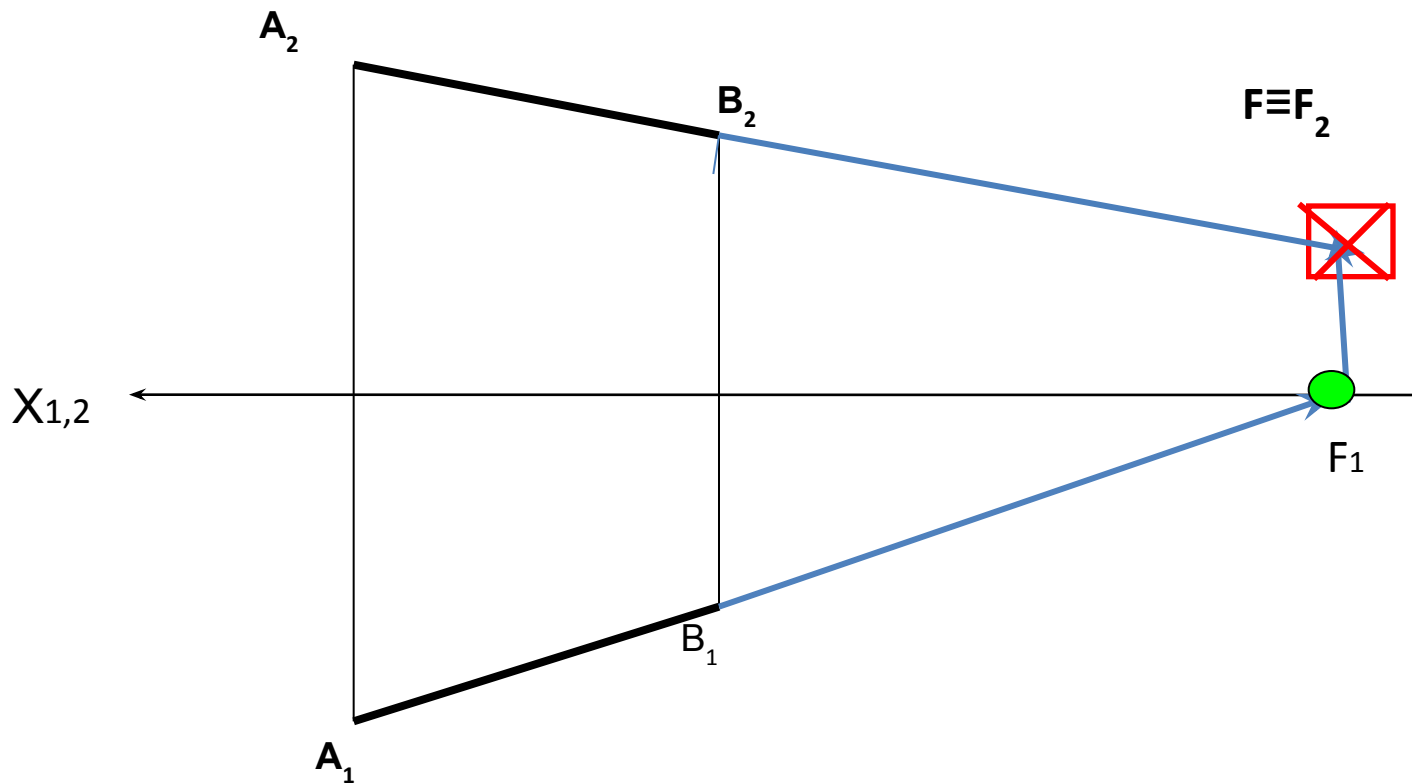

Задание плоскости на комплексном чертеже

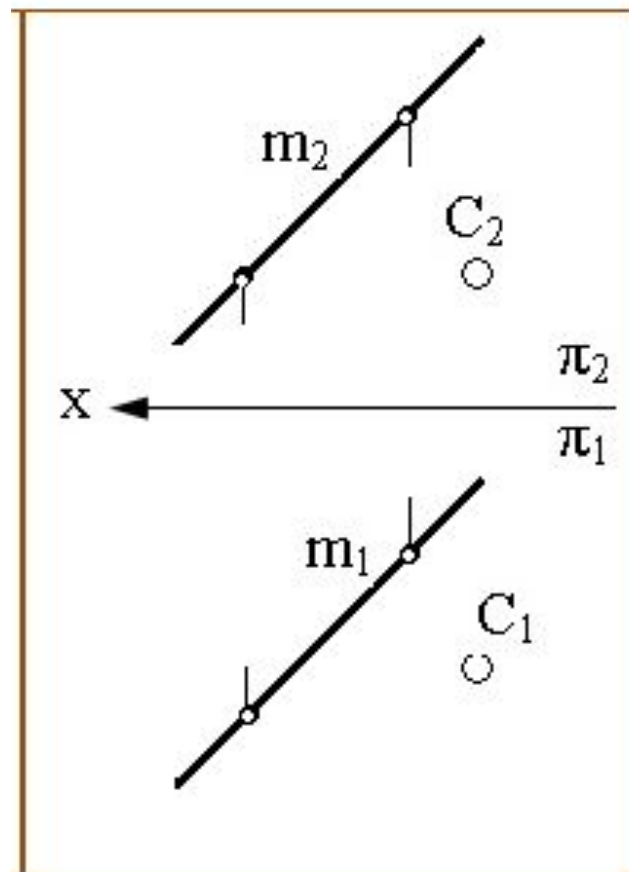
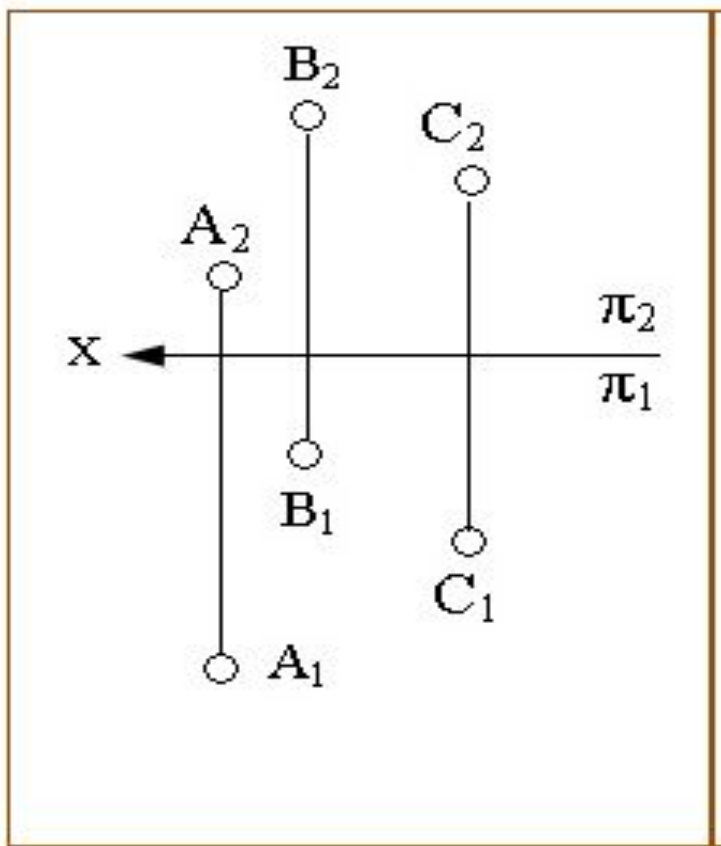

Задание плоскости на комплексном чертеже

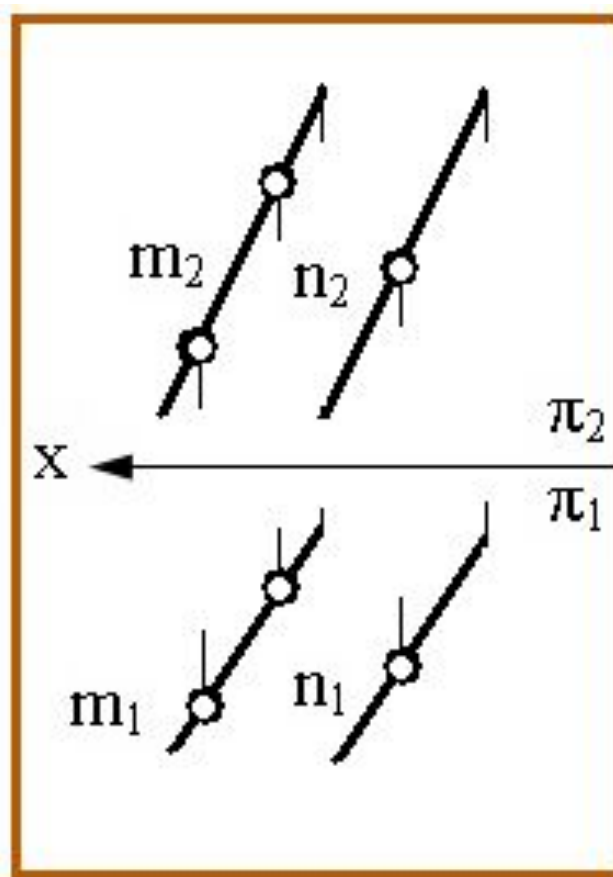
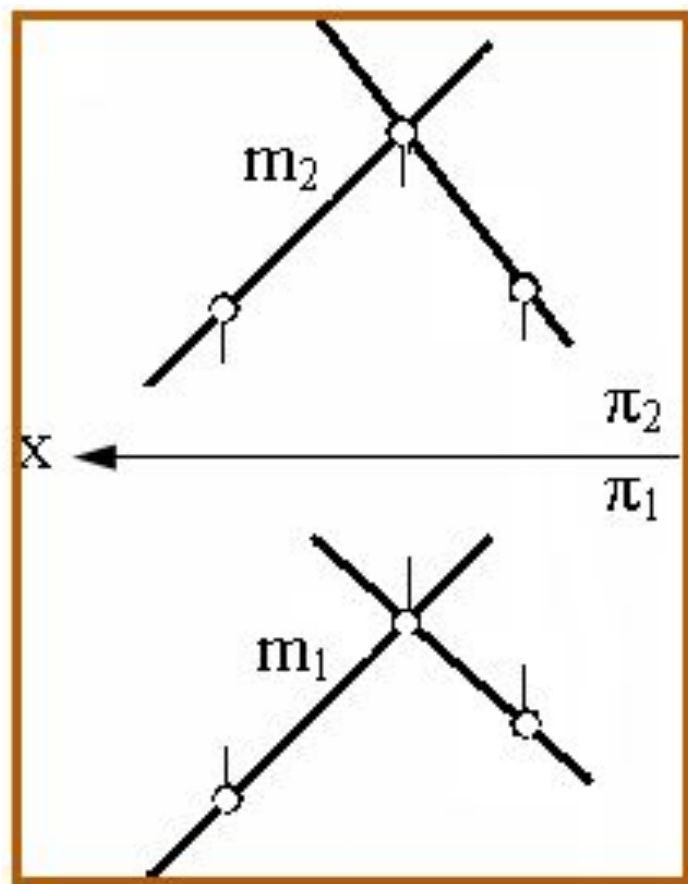

Задание плоскости на комплексном чертеже

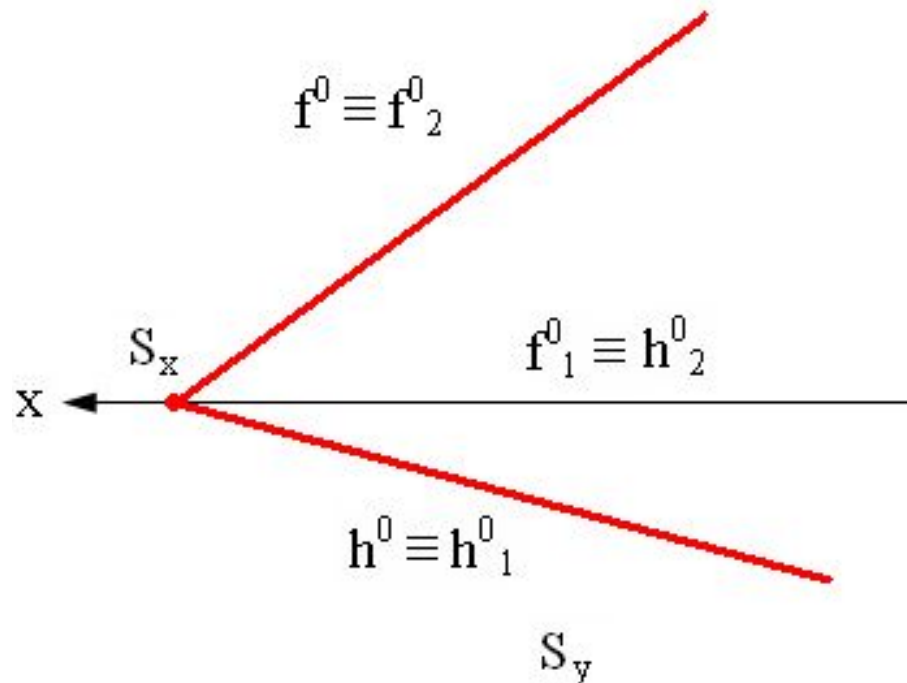
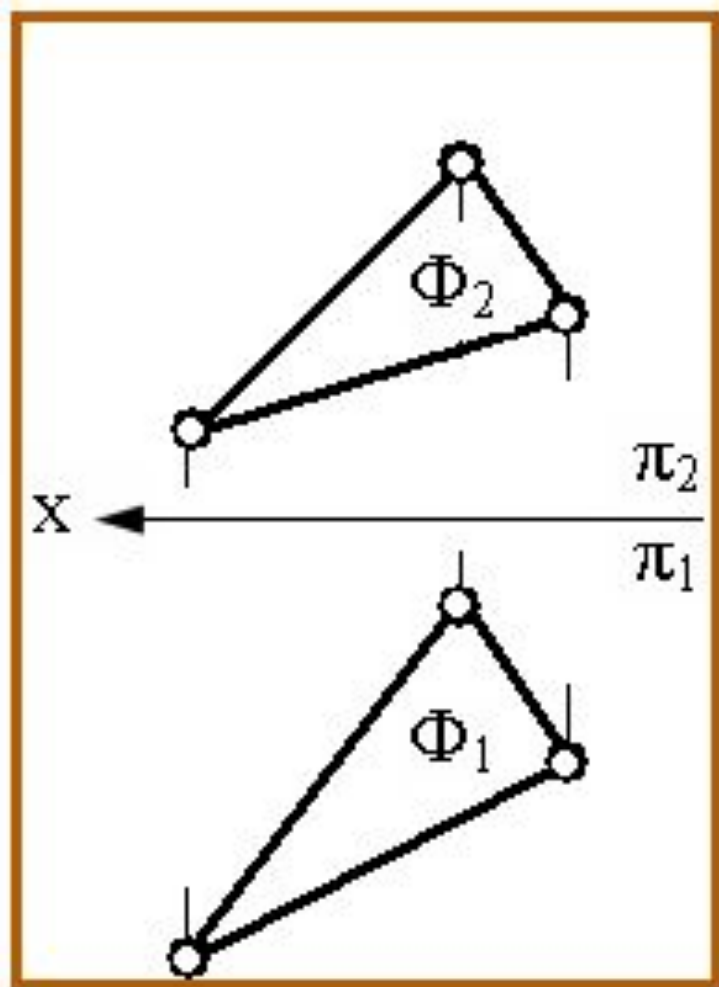

Проецирующие плоскости (горизонтально-проецирующая плоскость)

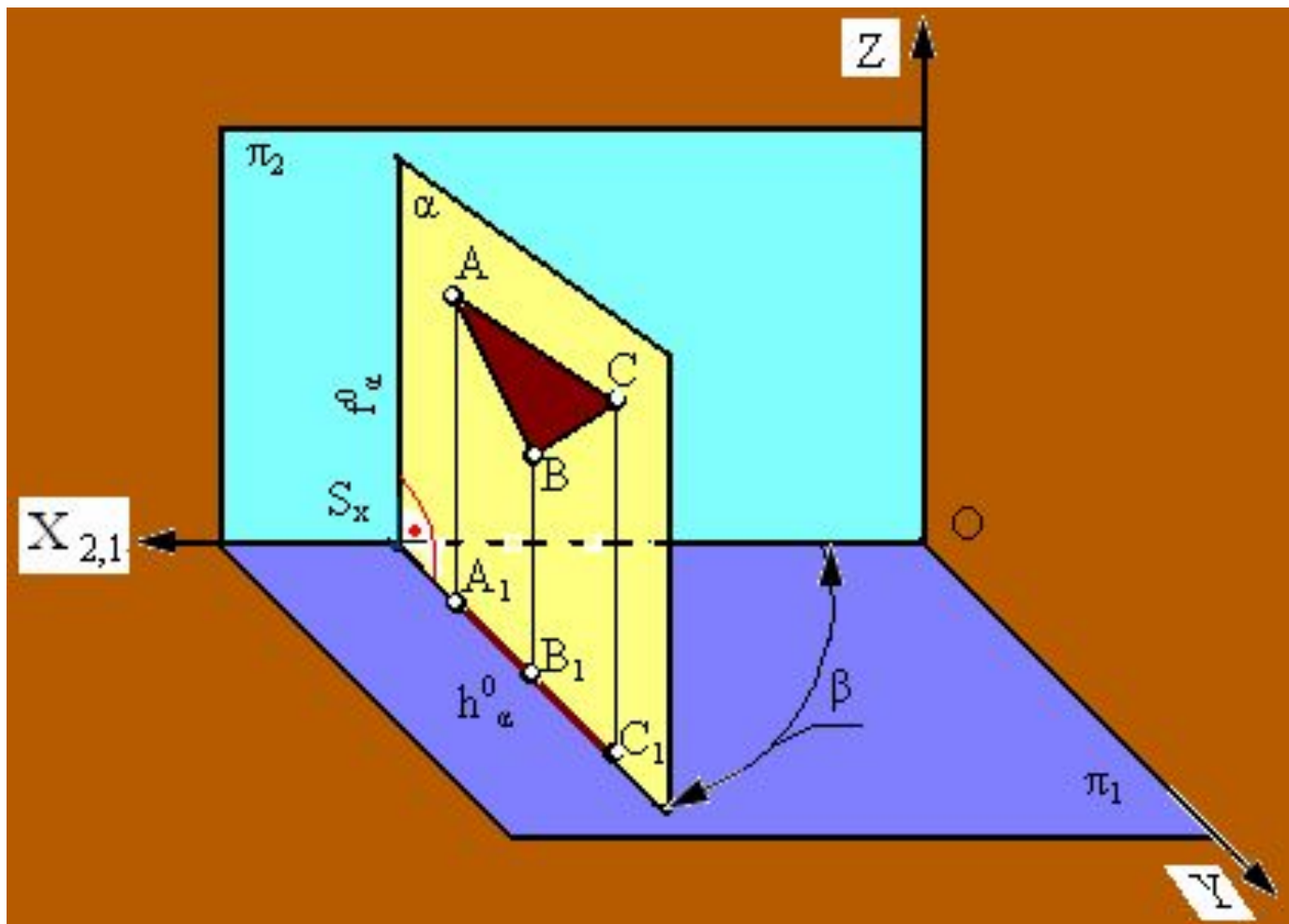

Проецирующие плоскости (фронтально-проецирующая плоскость)

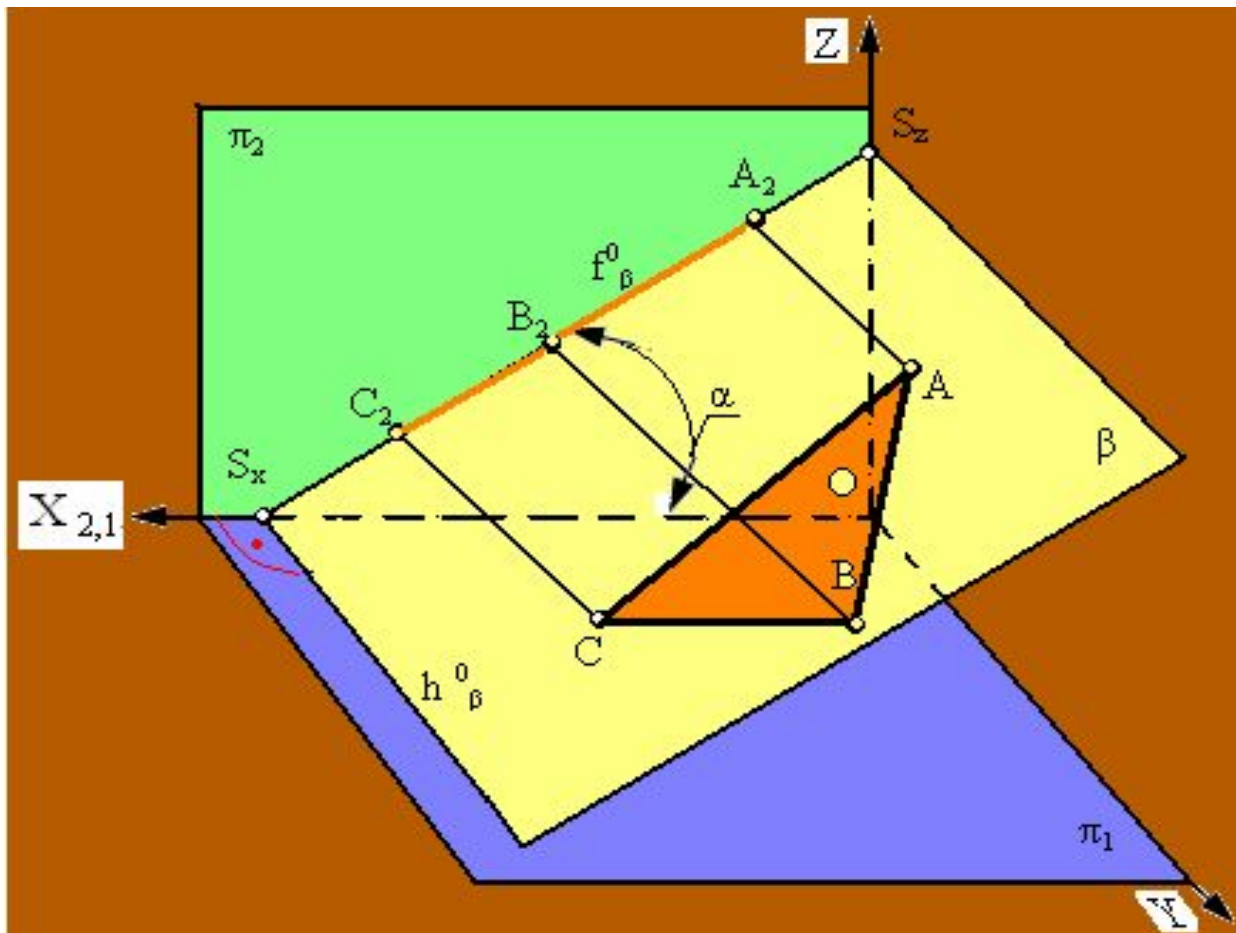

Плоскости

горизонтально-
проецирующая

фронтально-
проецирующая

профильно-
проецирующая

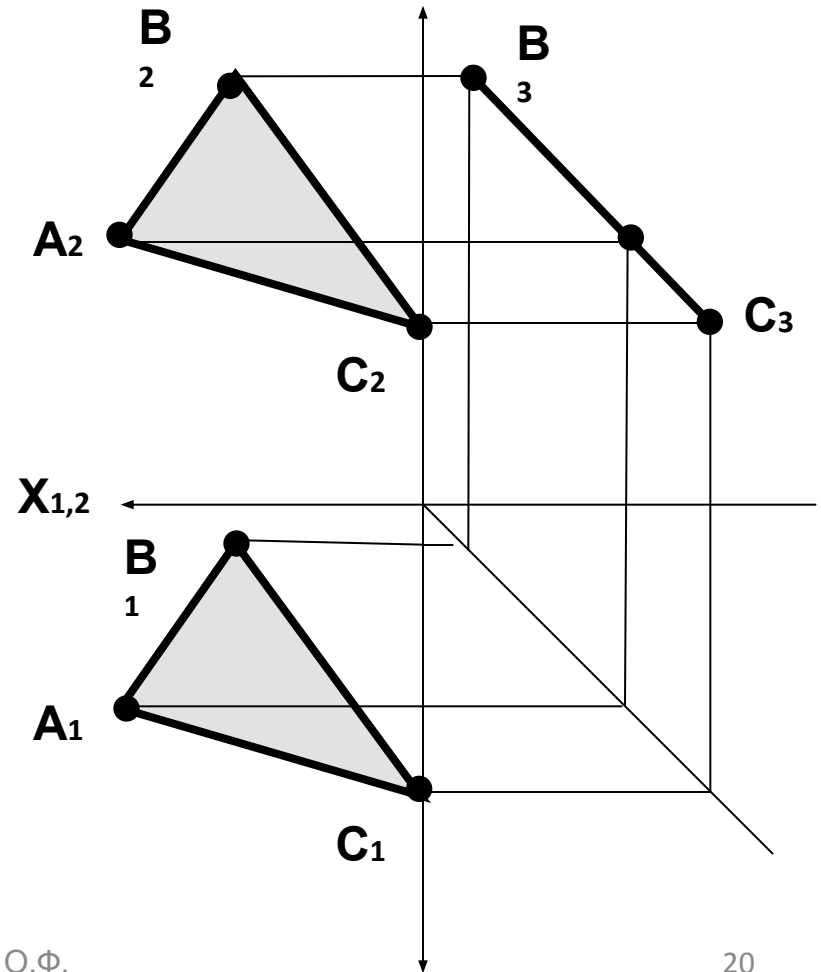
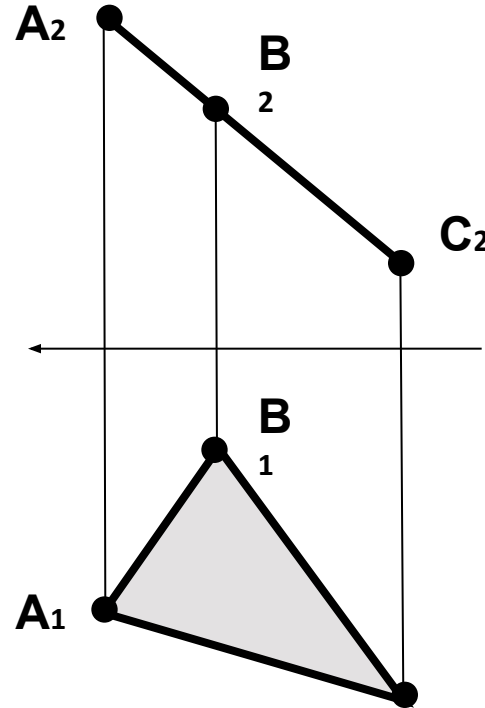
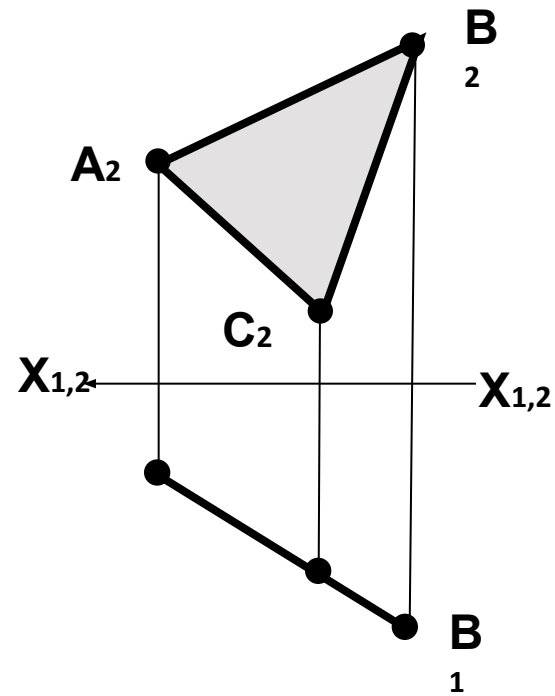

Плоскости уровня

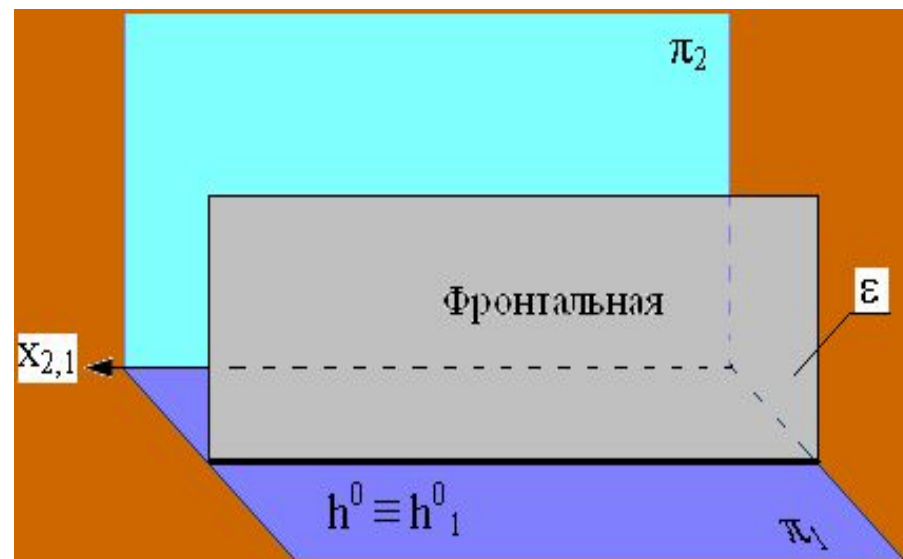
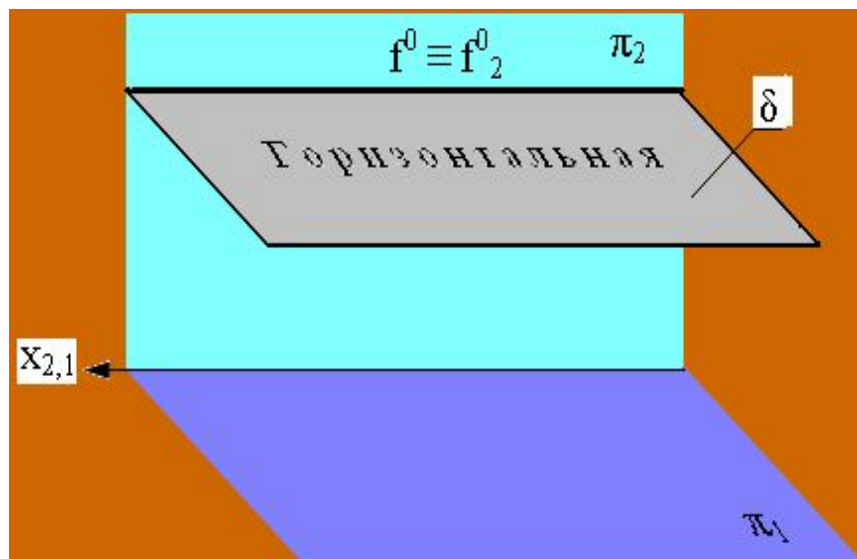

Плоскости уровня на комплексном чертеже

Горизонтальная

$$f^0 \equiv f^0_2$$

$X_{2,1}$

Фронтальная

$X_{2,1}$

$$h^0 \equiv h^0_1$$

Профильная

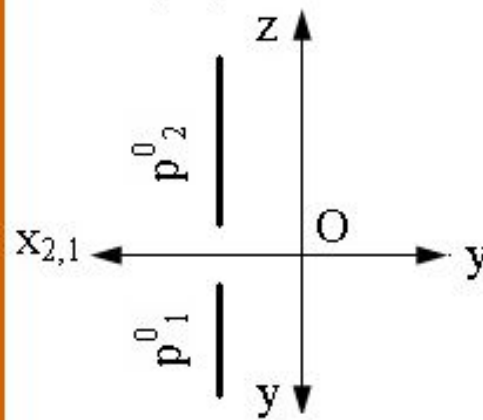

Линии уровня плоскости на комплексном чертеже

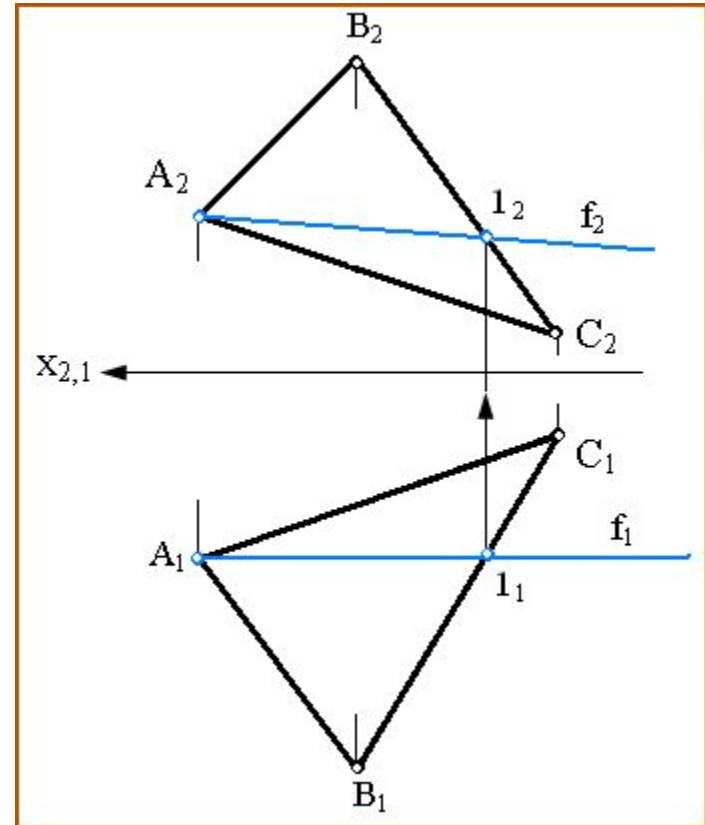
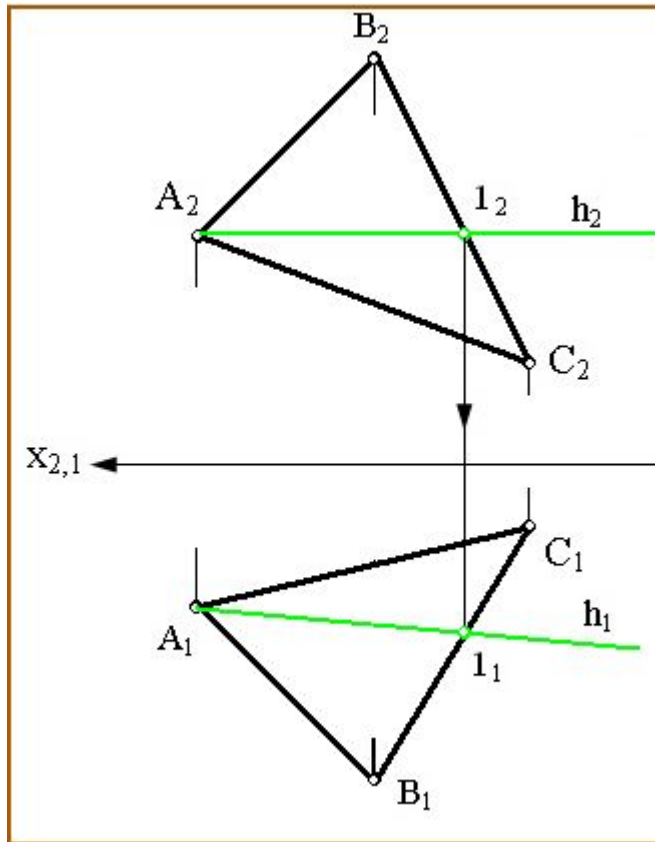

Главные линии плоскости. Их относительное расположение.

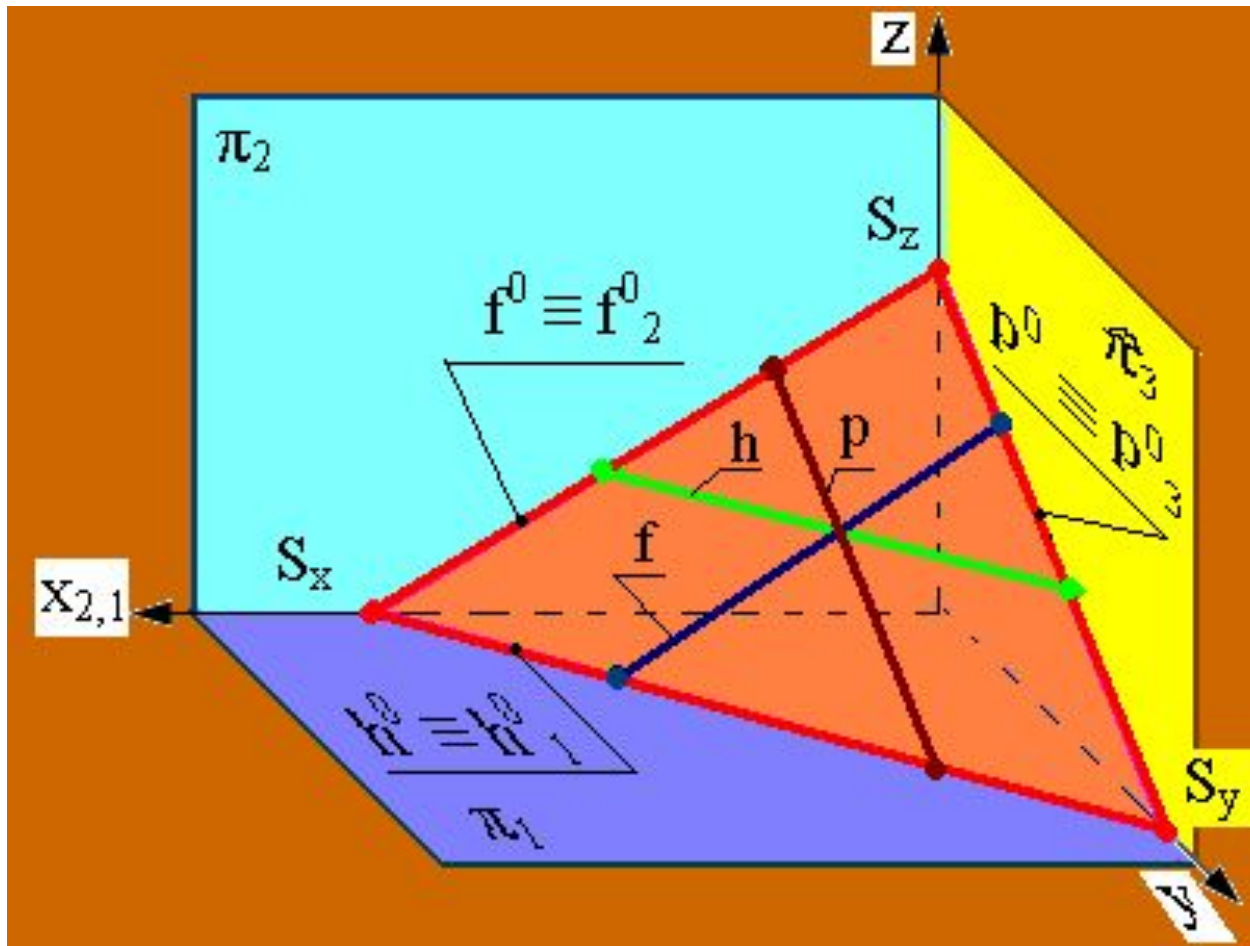

Построить следы плоскости Σ (ΔABC).

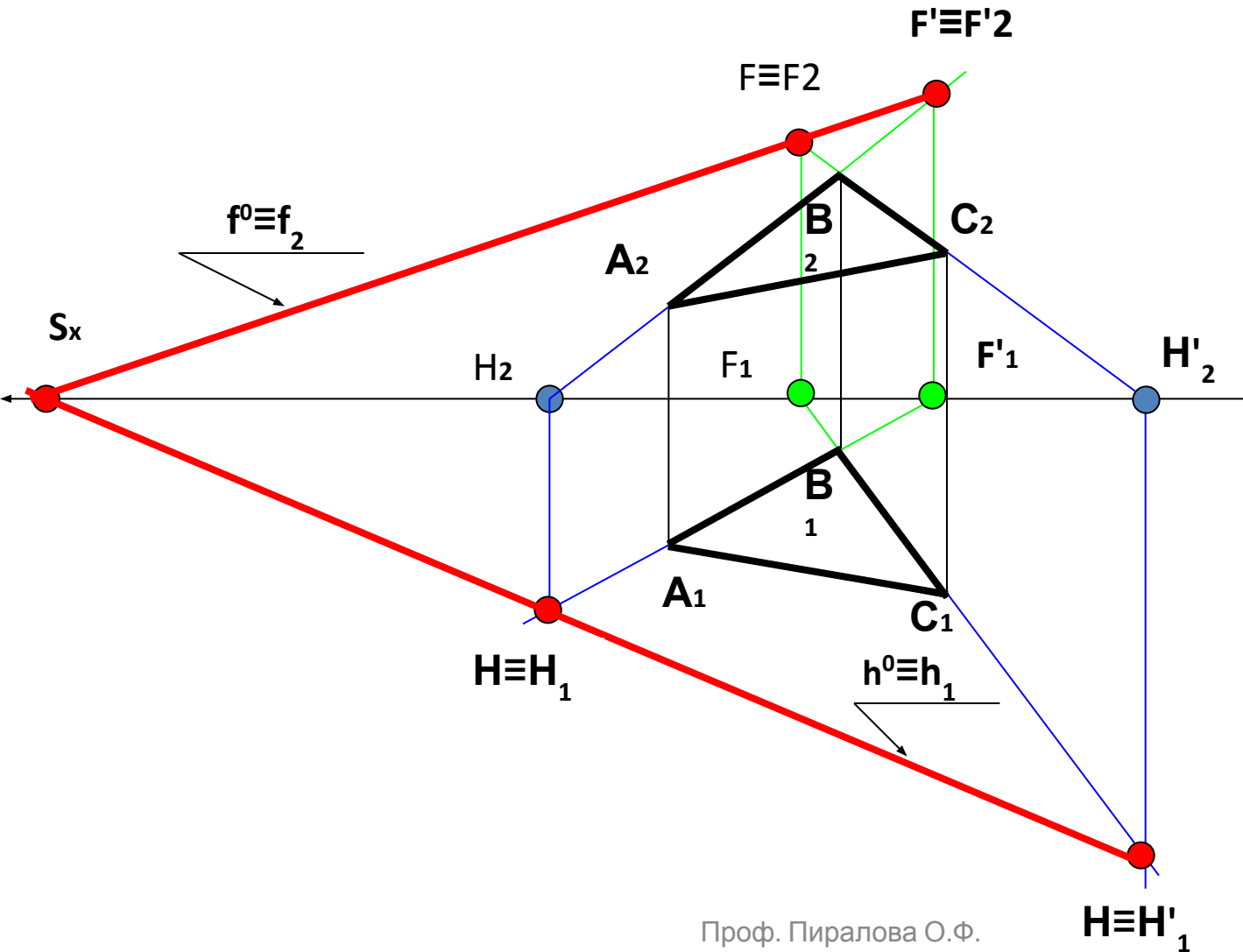

Всего наилучшего!

До новых встреч!

