

Дипломный проект на тему: «Разработка проекта строительства Дополнительного офиса Георгиевского отделения №1811/051 АК СБ РФ с кирпичными несущими стенами в г. Георгиевске»

Дипломник: Абрегов З.А.

Пятигорск, 2016

ГЕНЕРАЛЬНЫЙ ПЛАН



ВЕДОМОСТЬ ТРОТУАРОВ, ДОРОЖЕК И ПЛОЩАДОК

№ п/п	Наименование	Тип	Площадь, кв. м	Примечание
	Асфальто-бетонный тротуар с бордюром			
	по Бюроного шпона СЭ 100.30.18, l=190мм	1	460	
	Тротуар из Бетонных плит с бордюром			
	по Бюроного шпона СЭ 100.20.8, l=110мм	1	240	

ВЕДОМОСТЬ МАЛЫХ АРХИТЕКТУРНЫХ ФОРМ И ПЕРЕНОСНЫХ ИЗДЕЛИЙ

№ п/п	Обозначение	Наименование	К-во	Примечание
•	СЭП	Урна (тип III)	5	
—	СЭП	Скамья (тип III)	3	
—	Сер. 3.01.7-1, тип ММ	Отраза	95	к.п.
■	Сер. 3.01.7-1, тип КММ	Калитка	1	
■	Сер. 3.01.7-1, тип КММ	Ворота	1	
■	СЭП	Холостовая	1	

ВЕДОМОСТЬ ЭЛЕМЕНТОВ ОЗЕЛЕНЕНИЯ

№ п/п	Наименование породы или вида посадочного материала	Диаметр, см	К-во	Примечание
●	Топопольная	8	2	с выкопкой 0,5х0,5х0,6
●	Верба бородавчатая	5	3	Самосев, диаметр группы 75%
●	Сирень Ван-Гутта		12/42	III группа
■	Газон		280	тип I зональная группа l=20мм
■	Песчаный		67	тип I зональная группа l=20мм

Разрез тротуара с бордюром

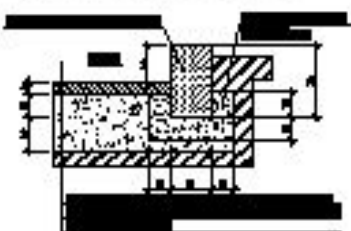

Разрез дорожки с бордюром

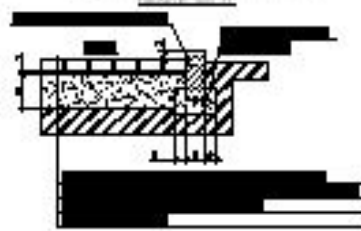

Малые архитектурные формы

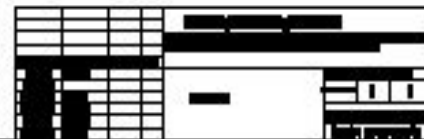

ФАСАД 1-6

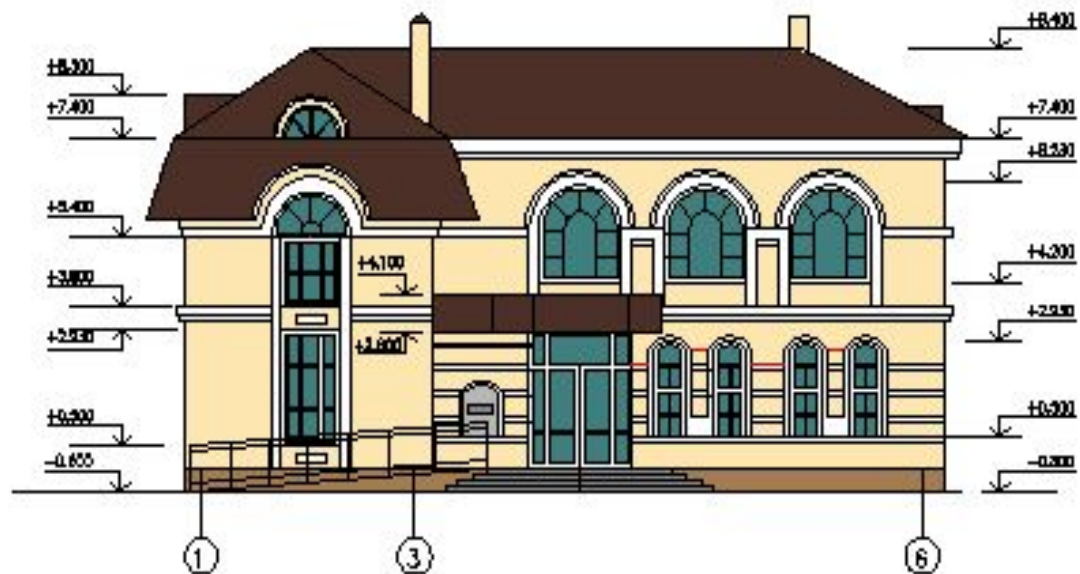

ФАСАД 6-1

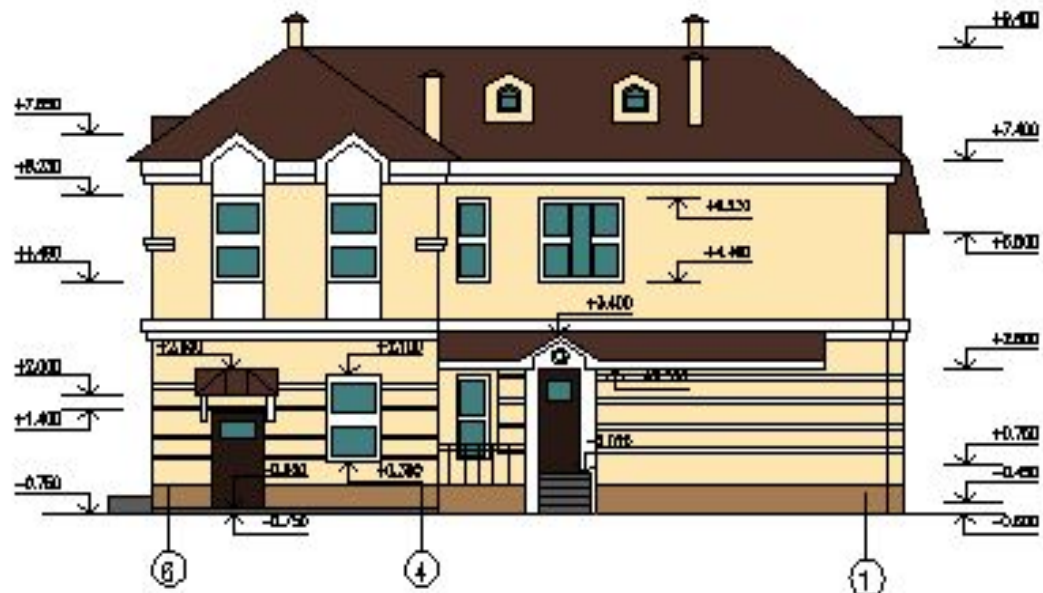

ФАСАД А - Д

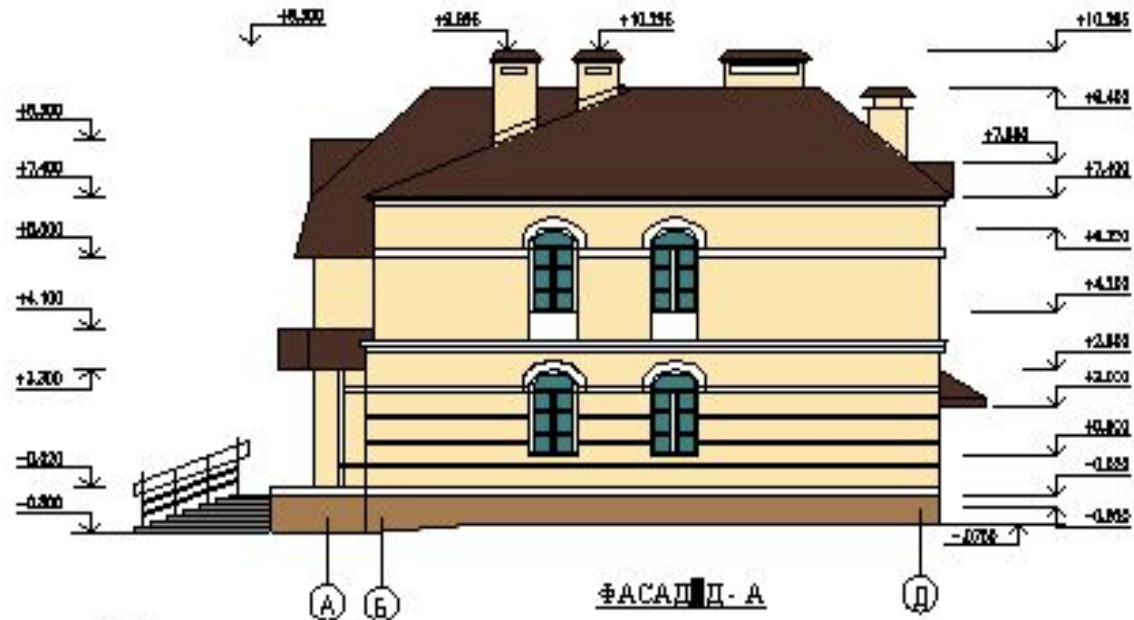

ФАСАД Д - А

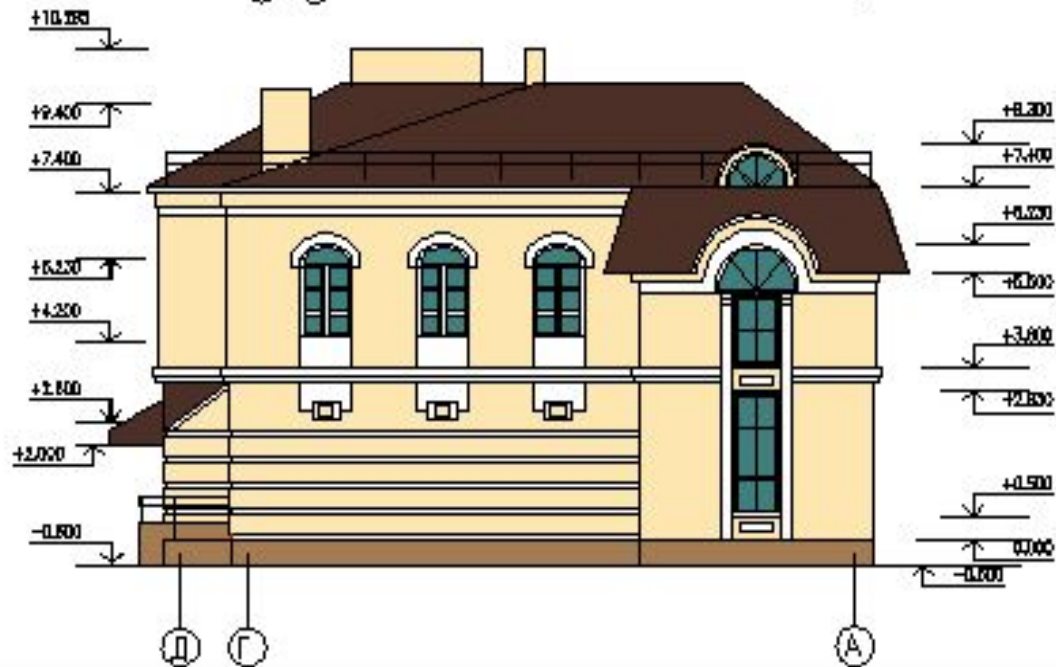

A small architectural drawing or table located in the bottom right corner of the page. It appears to be a site plan or a small-scale elevation drawing, showing a grid of lines and some shaded areas.

ПЛАН 1 ЭТАЖА

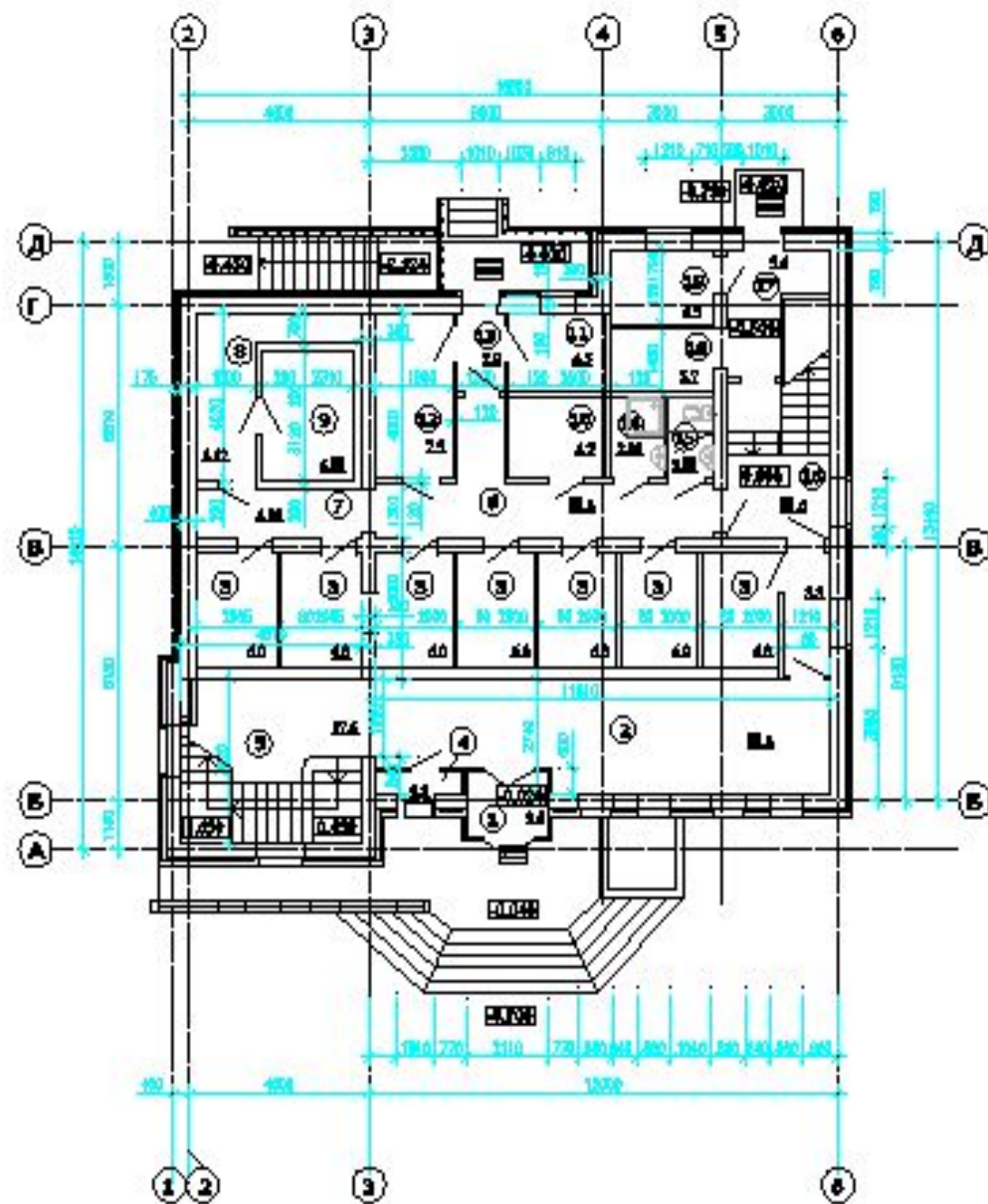

ЭКСПЛИКАЦИЯ ПОМЕЩЕНИЙ

№ ПОЗ.	Наименование	Площ. м. кв.
1	Тамбур	3.4
2	Операционный зал на 7 раб. мест	32.5
3	Кабинет операторов и диспетров	6.0x7
4	Ничья банкомата	0.8
5	Лестничная клетка	15.0
6	Коридор	13.0
7	Тамбур	4.80
8	Представитель	8.12
9	Кладовая ценностей	6.99
10	Помещение сервера	4.5
11	ОПС	4.7
12	Комната перечета наличности	7.56
13	Тамбур	2.3
14	Пом. уборочного инвентаря	2.3
15	Санузел	2.3
16	Лестничная клетка	11.3
17	Тамбур	6.0
18	Электрощитовая	4.1
19	ИТП	4.5

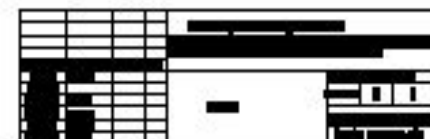

ПЛАН 2 ЭТАЖА

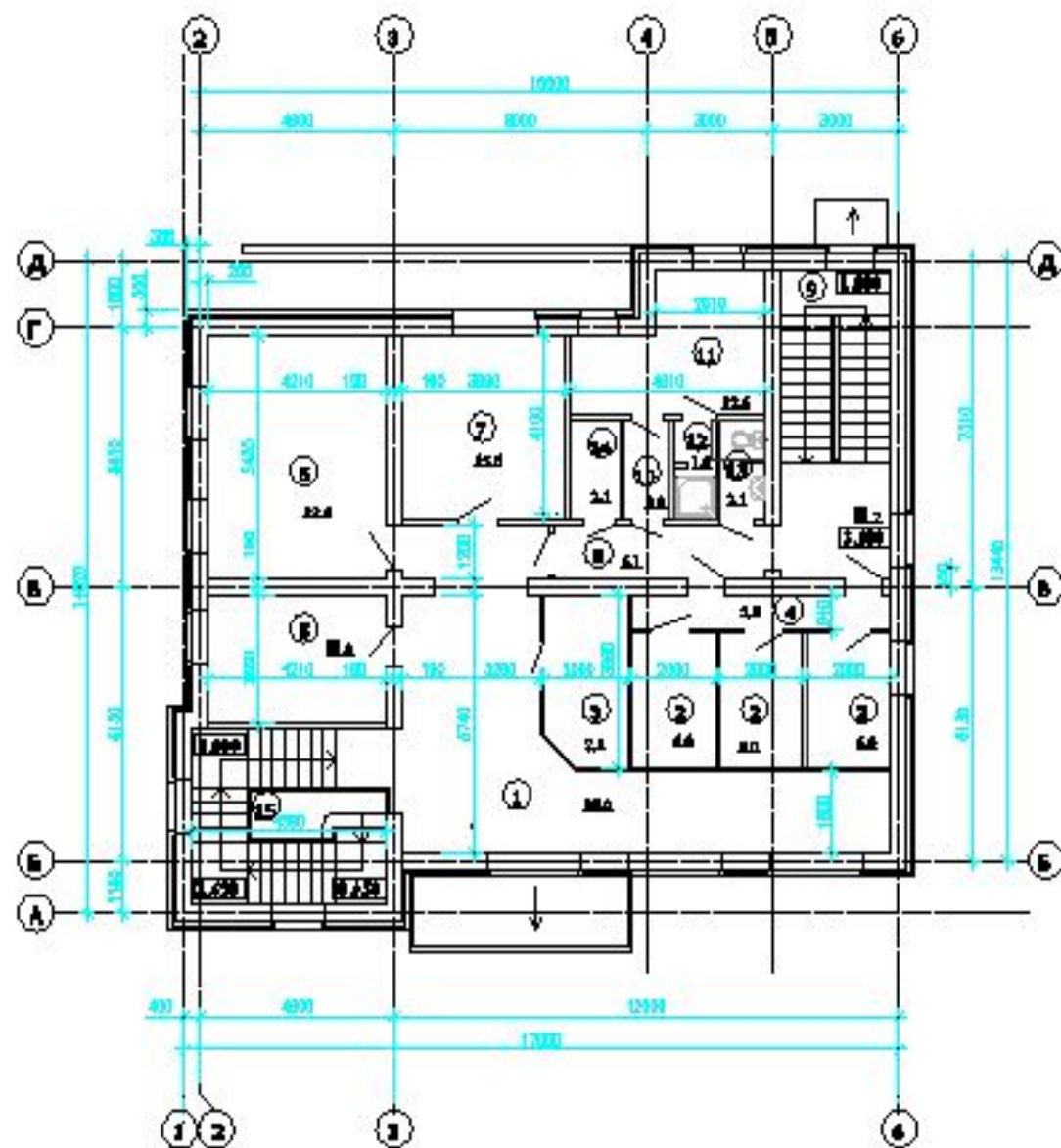

ЭКСПЛИКАЦИЯ ПОМЕЩЕНИЙ

№ ПОЗ.	Наименование	Площ. м. кв.
1	Операционный зал на 3 раб. места	38.0
2	Рабочие места операторов	6.0х3
3	Кабинет для VIP клиентов	4.6
4	Коридор	5.6
5	Кабинет	11.8
6	Кабинет	22.4
7	Кабинет управляющего	15.6
8	Коридор	6.10
9.1.1	Лестничная клетка	17.70/17.60
10	Тамбур	2.00
11	Гардероб персонала	12.60
12	Душевая	1.80
13	Сервер	2.10
14	Пом. уборочного инвентаря	2.10

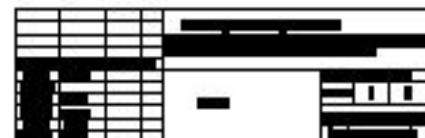

РАЗРЕЗ 1-1

Настенно-перегородочный каркас "Панорама"
 Обрешетка из досок 100x22 мм
 Гидроизоляция Т.А.К.
 Огнестойкое утепление

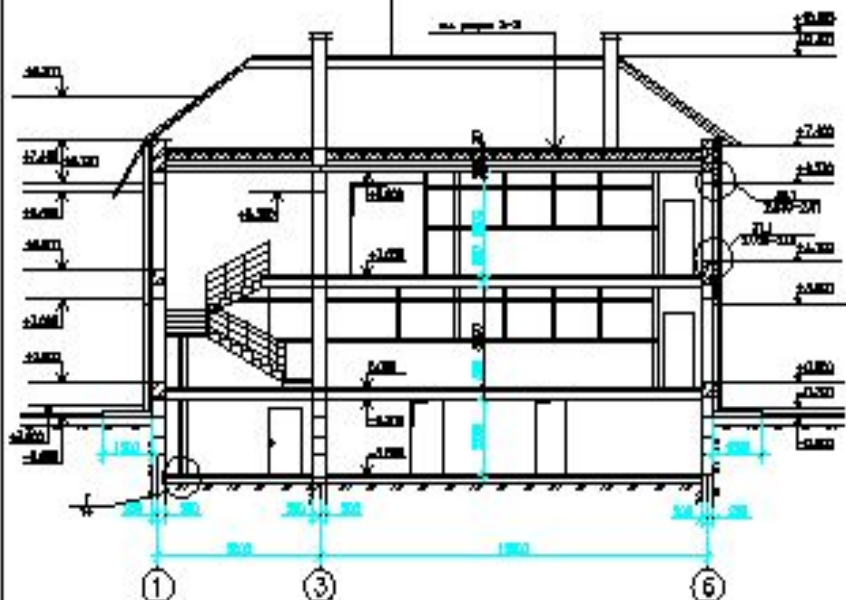

РАЗРЕЗ 2-2

Доска на ч/к р-го М80 -40мм
 Водосточная труба Ø=120 "КОСМАС"-170
 -120мм/м
 -80мм
 Водосточный желоб Т.А.К.
 "СуперГидро"®
 Доска на ч/к р-го М80 -20мм
 ч/к между перегородками -20мм

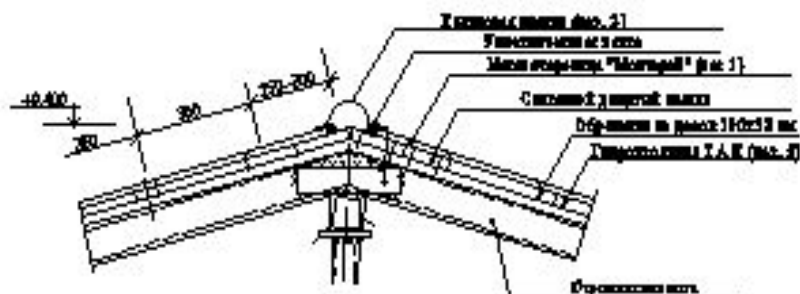
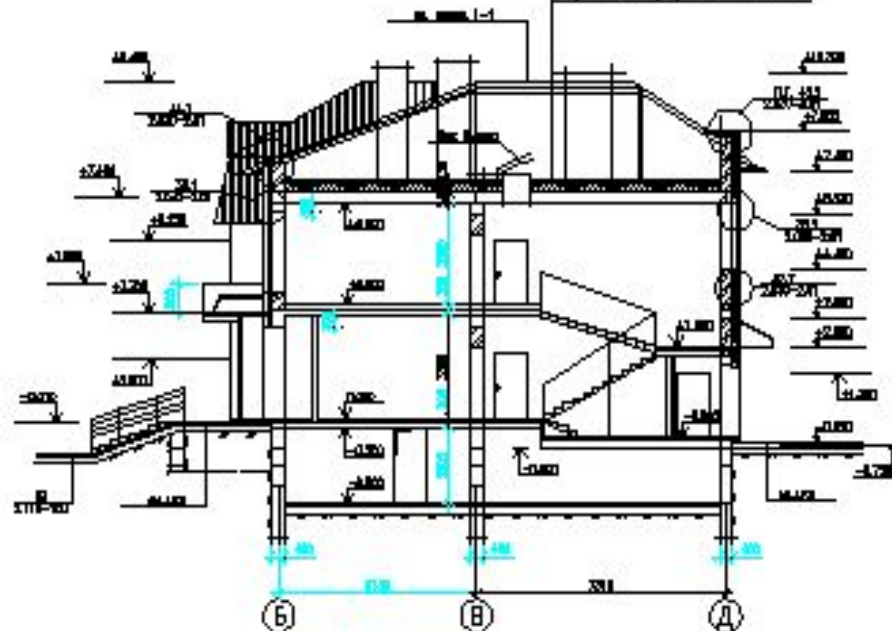

№	Имя	Фамилия	Инициалы	Дата
1				
2				
3				
4				
5				
6				
7				
8				
9				
10				

РИСУНКА ВЕРХНИЙ ИЛИ 60-10

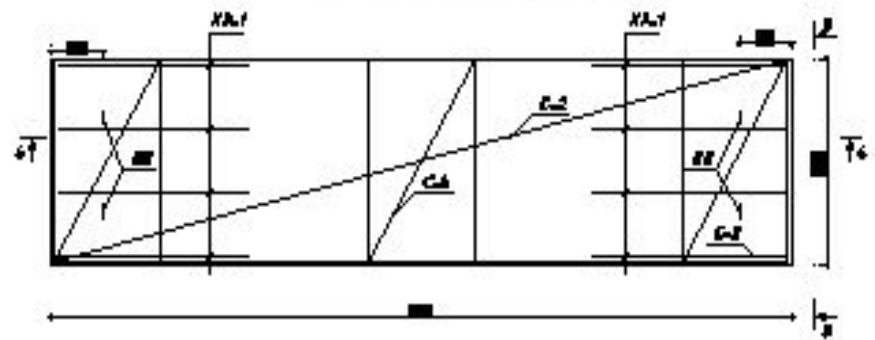

G-2 (ИТ-0)

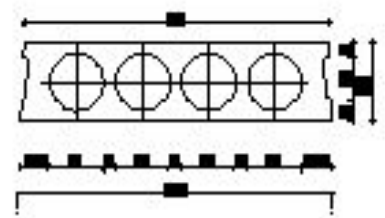
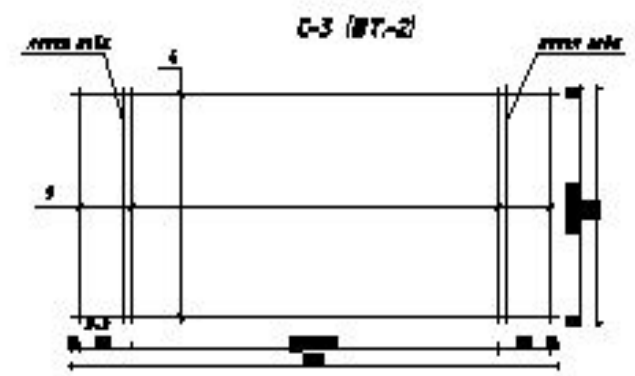
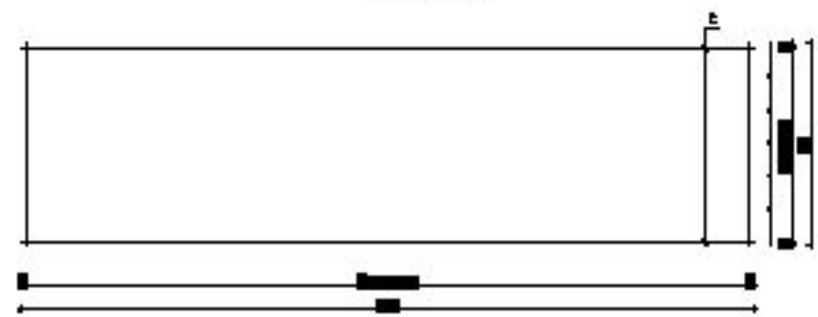
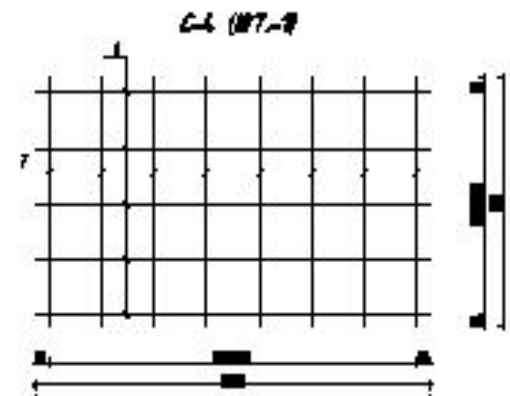
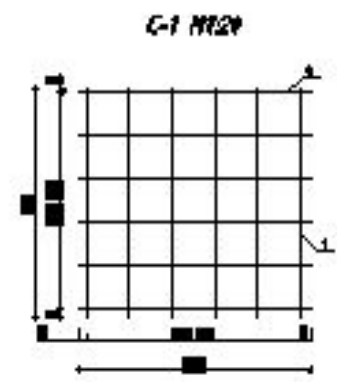

РАСЧЕТНАЯ СХЕМА ПАРТИ

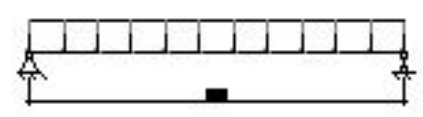

МАТЕРИАЛЫ И КОЛИЧЕСТВО ИХ В РАБОТЕ (КОЛ-ВО)

№ п/п	Наименование	Единица измерения	Количество
01	1. Цемент М400	м ³	12,5
02	2. Щебень фракция 5-20	м ³	18,0
03	3. Песок	м ³	10,0
04	4. Арматура А-III	т	0,8
05	5. Арматура А-III	т	0,2
06	6. Арматура А-III	т	0,1
07	7. Арматура А-III	т	0,1
08	8. Арматура А-III	т	0,1

ОБЪЕМ РАБОТЫ И МАТЕРИАЛЫ

№ п/п	Наименование работ	Единица измерения	Количество
01	1. Установка опалубки	м ²	10,0
02	2. Заливка бетона	м ³	20,0
03	3. Укладка арматуры	т	1,0

САХИТ БАЛАНСЫН ГЭРЭЭГЭЙ ГЭЛЭГ

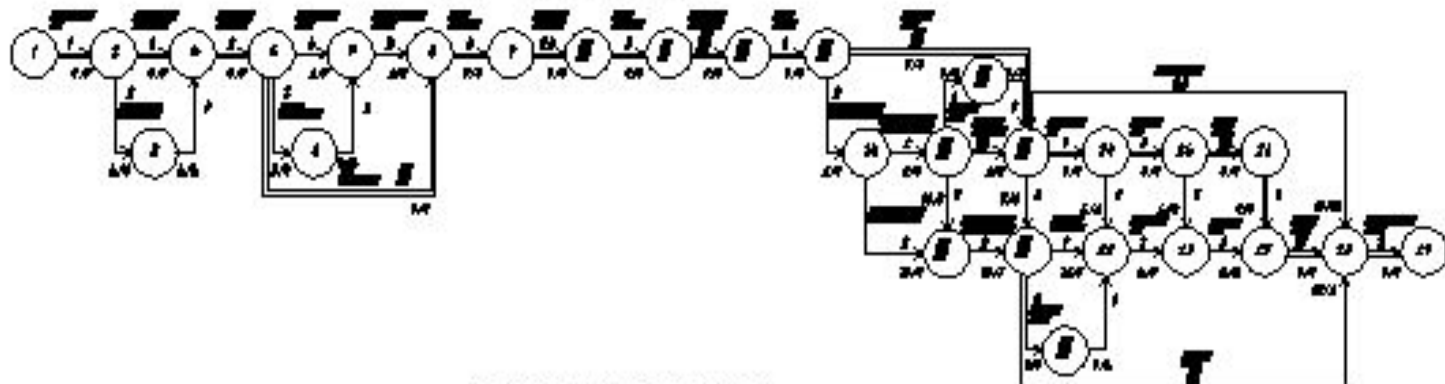

ГЭРЭЭГЭЙН ГЭЛЭГ

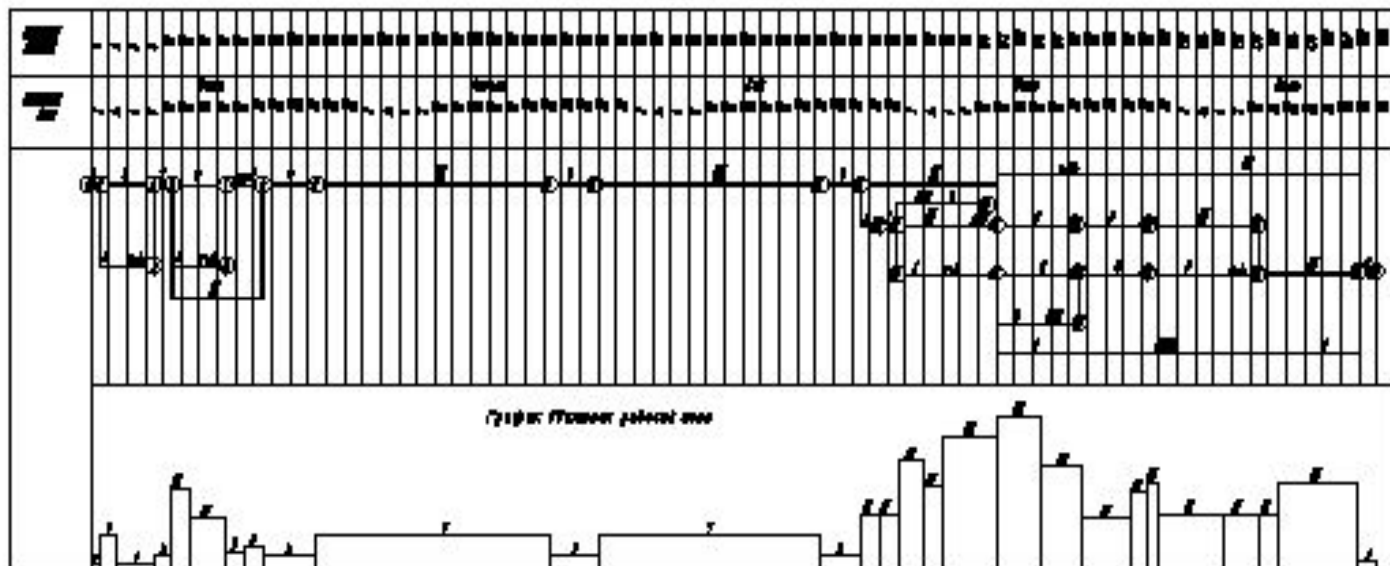

ТӨГӨӨГӨЙН ГЭЛЭГ

- - Өдөр
- - Үйлдэл
- [шарх] - Үйлдэл
- - Үйлдэл

ГЭРЭЭГЭЙН ГЭЛЭГ

№	Үйлдэл	Үйлдэл	Үйлдэл
1	Бэлтгэл	10-01	1
2	Бэлтгэл	10-02	1
3	Бэлтгэл	10-03	1
4	Бэлтгэл	10-04	1

[Blank]	[Blank]	[Blank]
[Blank]	[Blank]	[Blank]
[Blank]	[Blank]	[Blank]

Стройгенплан М 1:500

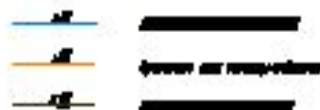
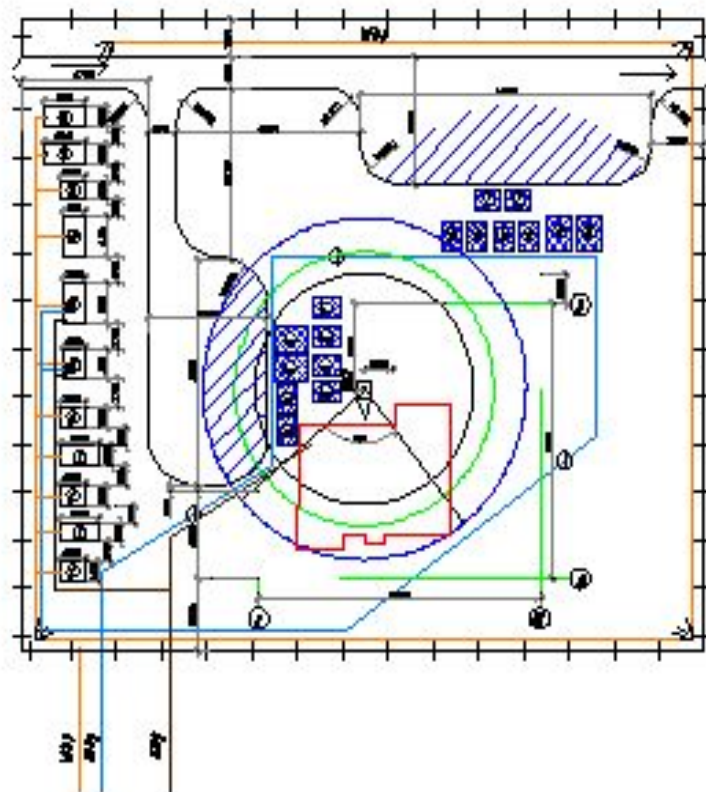

Земельный кадастровый план участка с застройкой

№	наименование	площадь	стоимость
1	земельный участок	0,15	1500
2	здание	0,15	1500
3	подъезд	0,15	1500
4	общественный двор	0,15	1500

Земельный кадастровый план участка с застройкой

№	наименование	площадь	стоимость
1	земельный участок	0,15	1500
2	здание	0,15	1500
3	подъезд	0,15	1500
4	общественный двор	0,15	1500

Земельный кадастровый план участка с застройкой

№	наименование	площадь	стоимость
1	земельный участок	0,15	1500
2	здание	0,15	1500
3	подъезд	0,15	1500

Земельный кадастровый план участка с застройкой

№	наименование	площадь	стоимость
1	земельный участок	0,15	1500
2	здание	0,15	1500
3	подъезд	0,15	1500
4	общественный двор	0,15	1500



Благодарю за внимание
