

ОЦЕНКА РАБОТЫ СТУДЕНТА

Аттестация по текущему контролю

$$АТК=ОП+ОРП+ОРЛ$$

ОП – оценка посещаемости; max 3 балла

$$ОП = \frac{\text{Количество посещений в мес.}}{\text{Количество занятий в мес.}} \cdot 3$$

ОРП – оценка работы на практических занятиях; max 5 баллов

ОРЛ – оценка работы на лекционных занятиях; max 17 баллов

$$\text{Степень подготовленности} = \frac{\text{Количество правильных ответов в мес.}}{\text{Количество вопросов в мес.}}$$

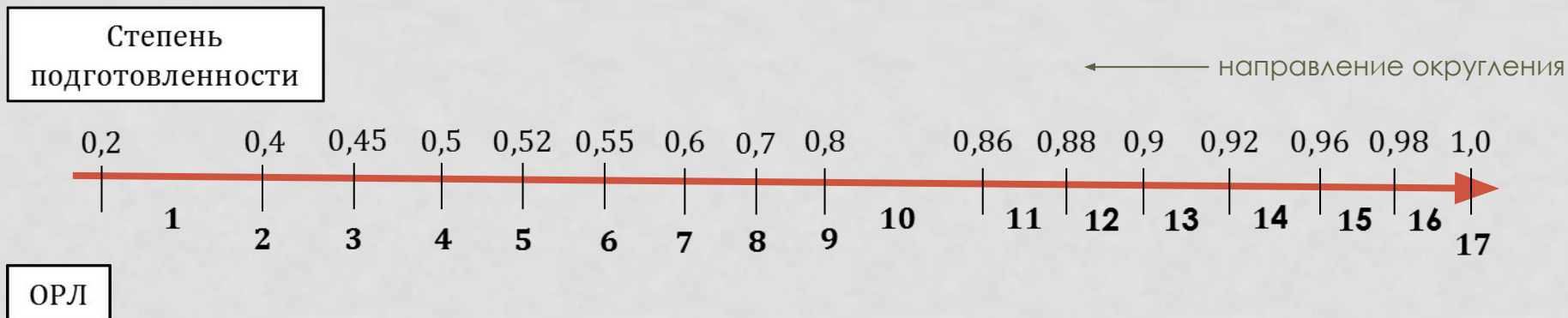

ДОПОЛНИТЕЛЬНЫЕ ЗАДАНИЯ

vk.com/club87109984

В контакте Поиск

люди сообщества игры музыка помощь выйти

Моя Страница ред.
Мои Друзья
Мои Фотографии
Мои Видеозаписи
Мои Аудиозаписи
Мои Сообщения
Мои Группы
Мои Новости
Мои Ответы
Мои Настройки

Приложения
Документы

Резервуары для нефтепродуктов
vzg.ru



Полный цикл от проекта до монтажа, комплектация оборудованием, скидки. Звоните!

Акция от Простоквашино
prostokvashino.ru



Сохраняйте коды от упаковок и меняйте на гарантированные призы

Резервуары для нефтепродуктов

Открытая группа

Эксплуатация автомагистралей и специальных соору
изменить статус

Описание: Для подготовки студентов группы СА-401
Местоположение: Ростов-на-Дону



Фотографии альбомы

Добавить фотографии

1 запись

Написать сообщение..

Эксплуатация автомагистралей и специальных соору в сообществе обновилась фотография



11 минут назад | Комментировать Мне нравится

Управление сообществом
Рекламирывать сообщество
Статистика сообщества

Перевести в страницу

Вы состоите в группе

Рассказать друзьям

Участники
1 человек



Сергей

Ссылки

Добавить ссылку

Контакты
1 контакт



Сергей Саенко

<http://vk.com/club87109984>

УСЛОВИЯ ЭКСПЛУАТАЦИИ ДОРОЖНЫХ КОНСТРУКЦИЙ. ФАКТОРЫ, ВЛИЯЮЩИЕ НА ПРОЧНОСТЬ И ДОЛГОВЕЧНОСТЬ КОНСТРУКЦИЙ

1. ФАКТОРЫ ВЛИЯЮЩИЕ КОНСТРУКЦИИ В ПРОЦЕССЕ ЭКСПЛУАТАЦИИ
2. ВЛИЯНИЕ КОЛЕСНОЙ НАГРУЗКИ
3. ВЛИЯНИЕ ПОГОДНО-КЛИМАТИЧЕСКИХ ФАКТОРОВ



ФАКТОРЫ, ВЛИЯЮЩИЕ НА ПРОЧНОСТЬ И ДОЛГОВЕЧНОСТЬ КОНСТРУКЦИЙ

РАСЧЕТНАЯ МОДЕЛЬ ФУНКЦИОНИРОВАНИЯ КОНСТРУКЦИИ

ФАКТОРЫ, ВЛИЯЮЩИЕ НА КОНСТРУКЦИЮ

Транспортная нагрузка:

- нагрузка на ось;
- количество повторных приложений;
- продолжительность приложения.

Погода и климат:

- температура воздуха;
- солнечная радиация;
- условия увлажнения грунта.

- степень уплотнения;
- сопротивление износу;
- прочность на сдвиг;
- деформативные хар-ки;
- температурная трещиност.;
- сопротивление остаточным деформациям;
- сопротивление усталостному трещинообразованию.

ВНЕШНИЕ



ВНУТРЕННИЕ



E, мПа
h, см

σ , ϵ

РЕАКЦИЯ

ТИПЫ СТРУКТУР

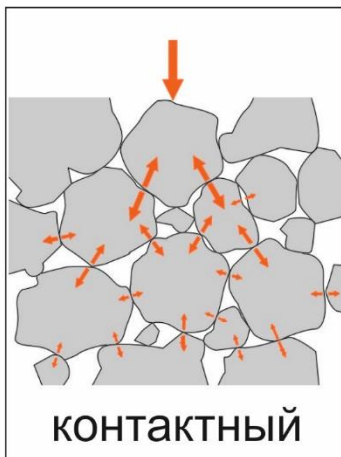

щебеночные слои

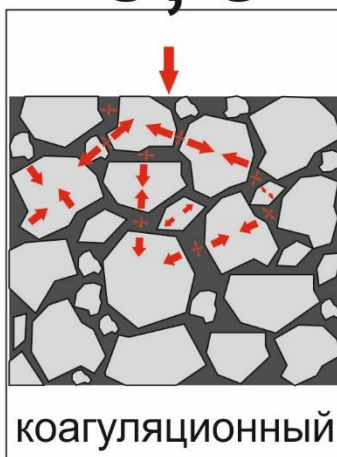

асфальтобетонные слои;
материалы, укрепленные
органическим вяжущим

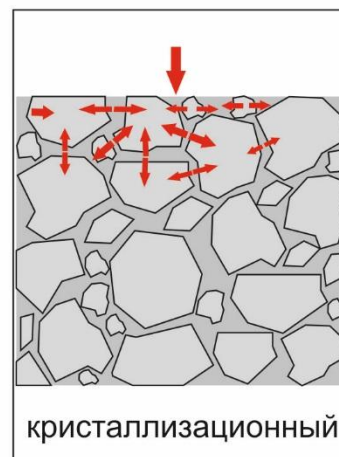

цементобетонные слои;
материалы, укрепленные
минеральным вяжущим

ДЕФЕКТЫ:

Деформация - изменение размеров или формы тела без уменьшения его массы и без потери сплошности.

Разрушение — это изменение размеров и формы тела с изменением (уменьшением) массы тела или потерей сплошности.

волны, выбоины, просадки,
повышенный износ

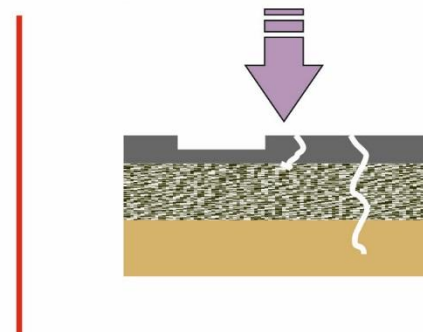

усталостные и температурные трещины,
пластические деформации

трещины, сколы,
проломы,
шелушение,
истирание

ВЛИЯНИЕ ТРАНСПОРТНОЙ НАГРУЗКИ

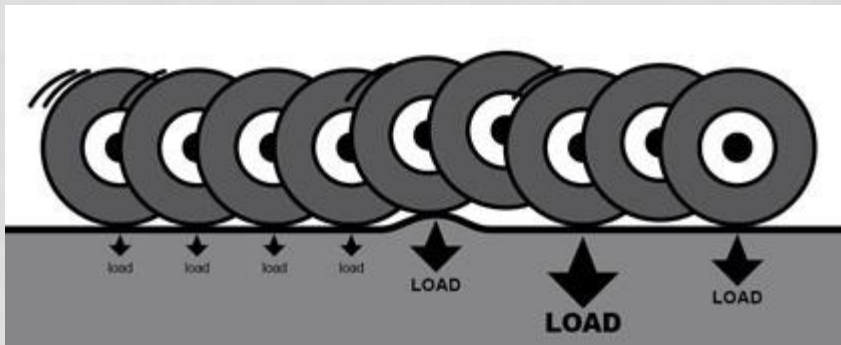
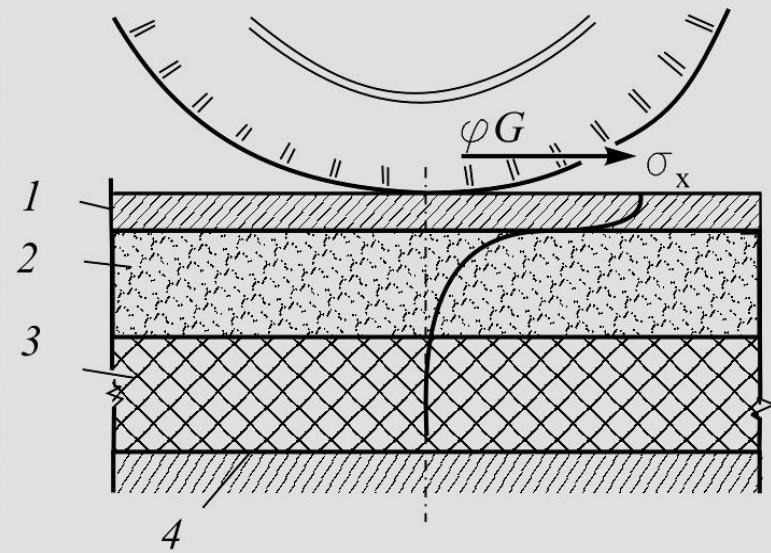
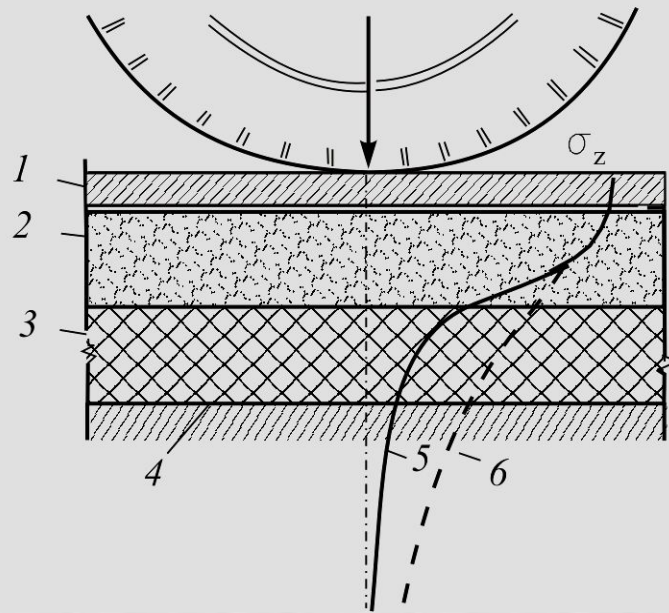

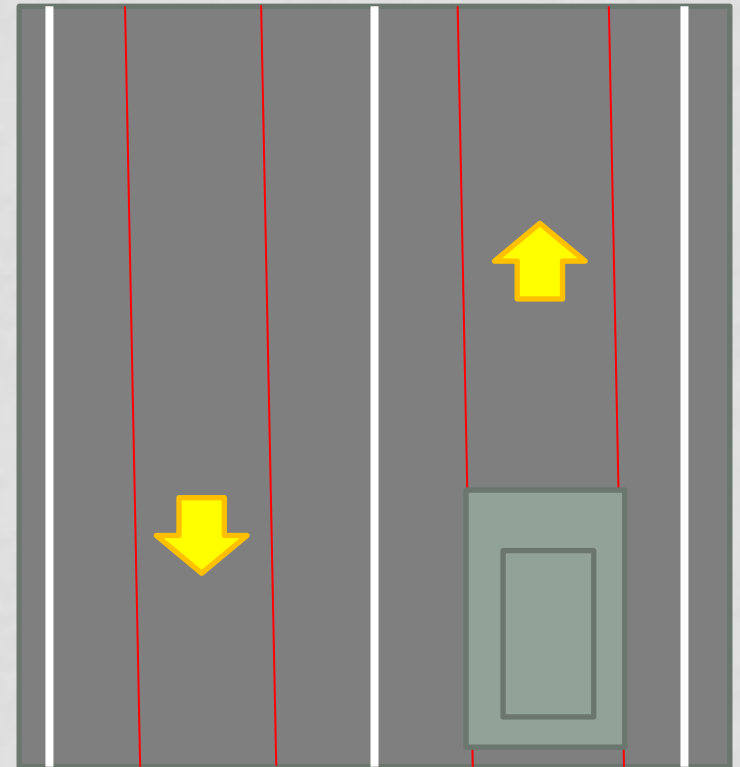
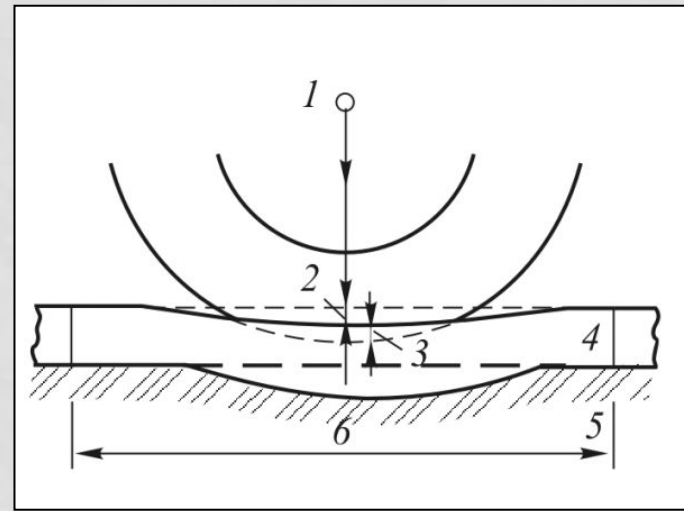
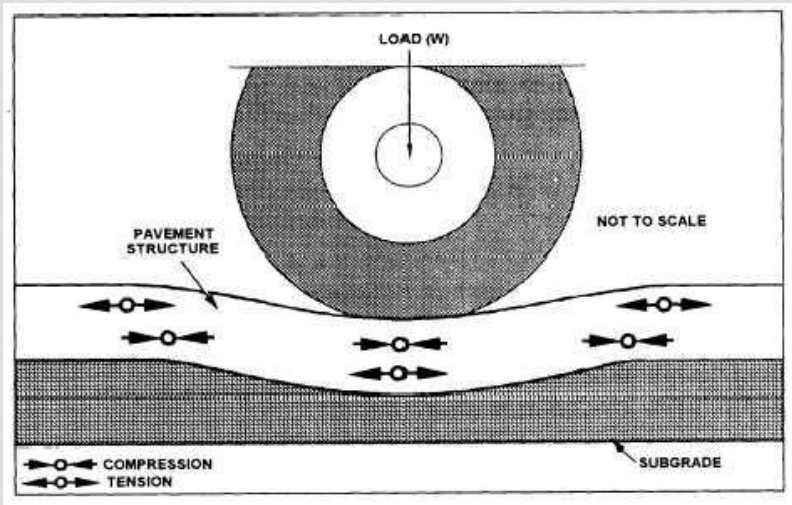

ВЛИЯНИЕ ПОГОДНО-КЛИМАТИЧЕСКИХ ФАКТОРОВ

Воздействие как на поверхность качения

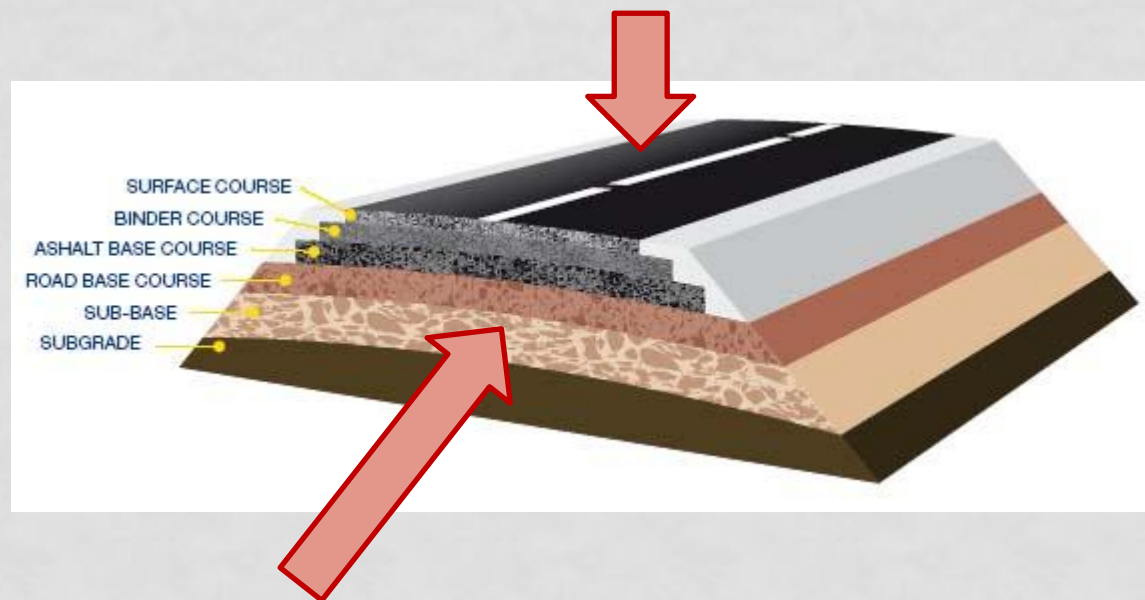

Воздействие на прочностные показатели

ВОДНО-ТЕПЛОВОЙ РЕЖИМ КОНСТРУКЦИИ

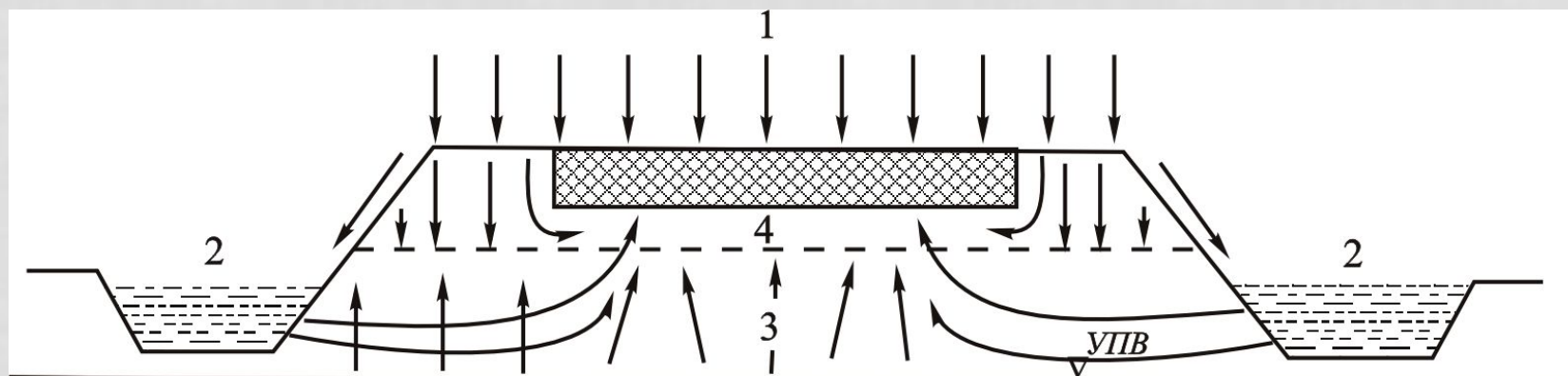

ПРИНЦИПЫ ОРГАНИЗАЦИИ РАБОТ В ОБЛАСТИ ЭКСПЛУАТАЦИИ АВТОМОБИЛЬНЫХ ДОРОГ И АЭРОДРОМОВ

1. ПОТРЕБИТЕЛЬСКИЕ СВОЙСТВА И ТРАНСПОРТНО-ЭКСПЛУАТАЦИОННОЕ СОСТОЯНИЕ
2. ОСНОВЫ ФУНКЦИОНИРОВАНИЯ ДОРОГ И АЭРОДРОМОВ



ТРАНСПОРТНО- ЭКСПЛУАТАЦИОННОЕ СОСТОЯНИЕ

- Технический уровень

Неизменяющиеся
(геометрические)
параметры

**Уклон
Ширина
Высота
Радиус**

- Эксплуатационное состояние

Изменяющиеся
параметры

**Ровность
Шероховатость
Сцепление
Прочность
Интенсивность
Износ**

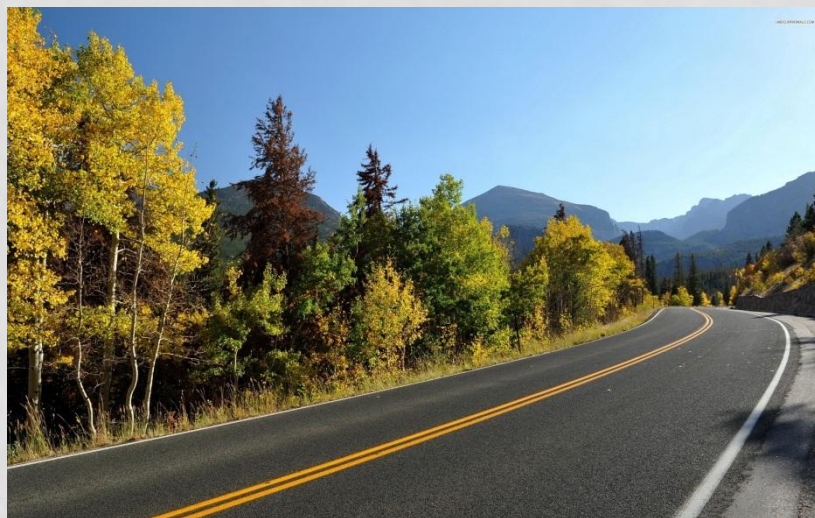

ПРОДОЛЬНАЯ РОВНОСТЬ ПОКРЫТИЙ

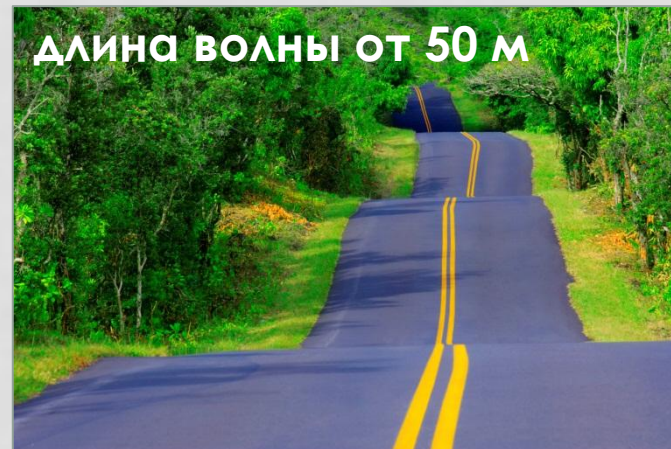

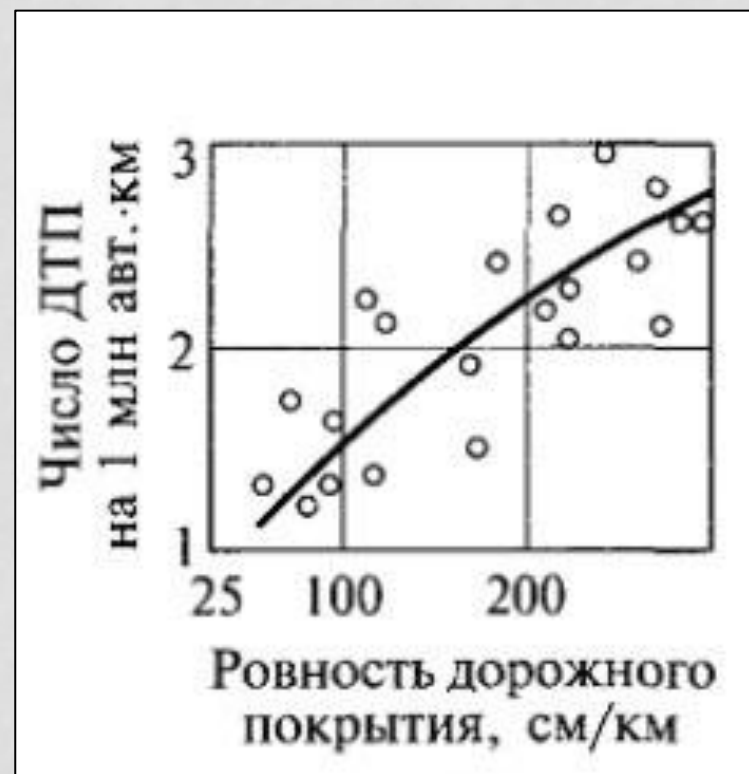
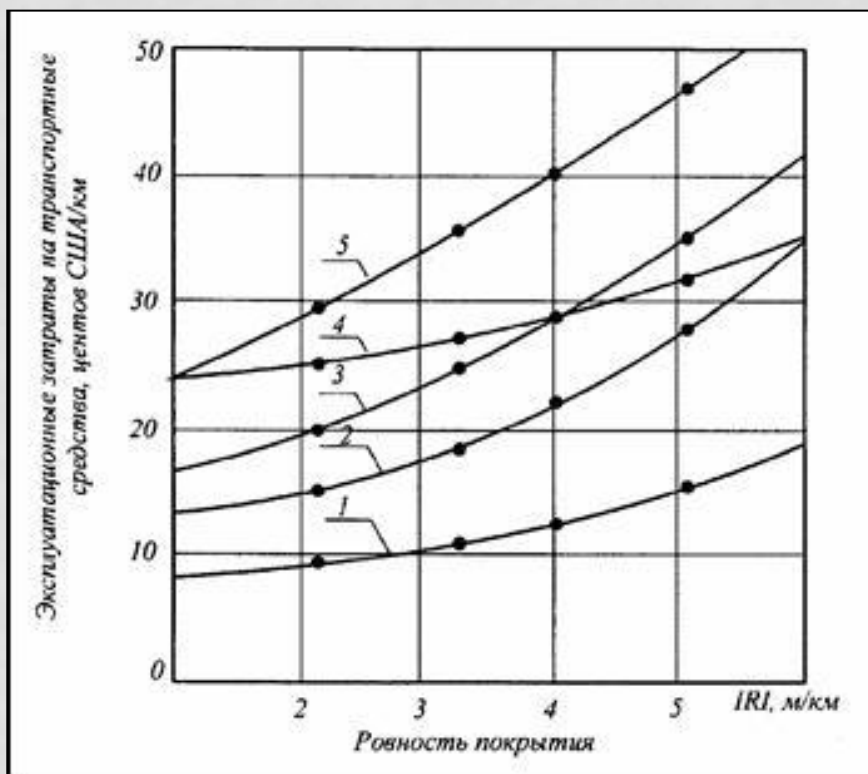

1 – легковые автомобили; 2 – пикапы; 3 – средние грузовые автомобили; 4 – междугородные автобусы; 5 – тяжелые грузовые автомобили

ПОПЕРЕЧНАЯ РОВНОСТЬ ПОКРЫТИЙ

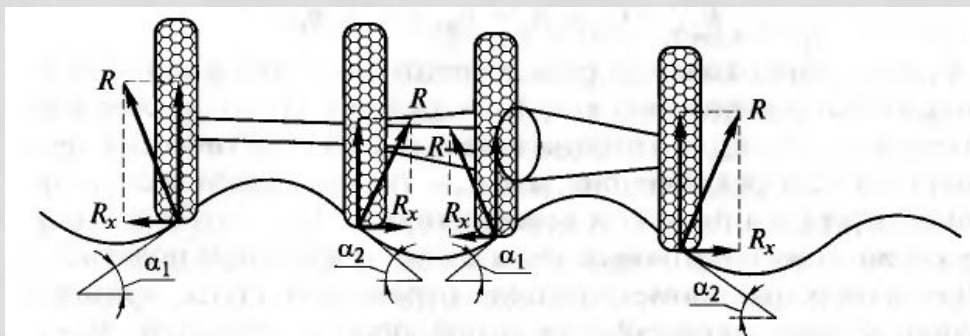
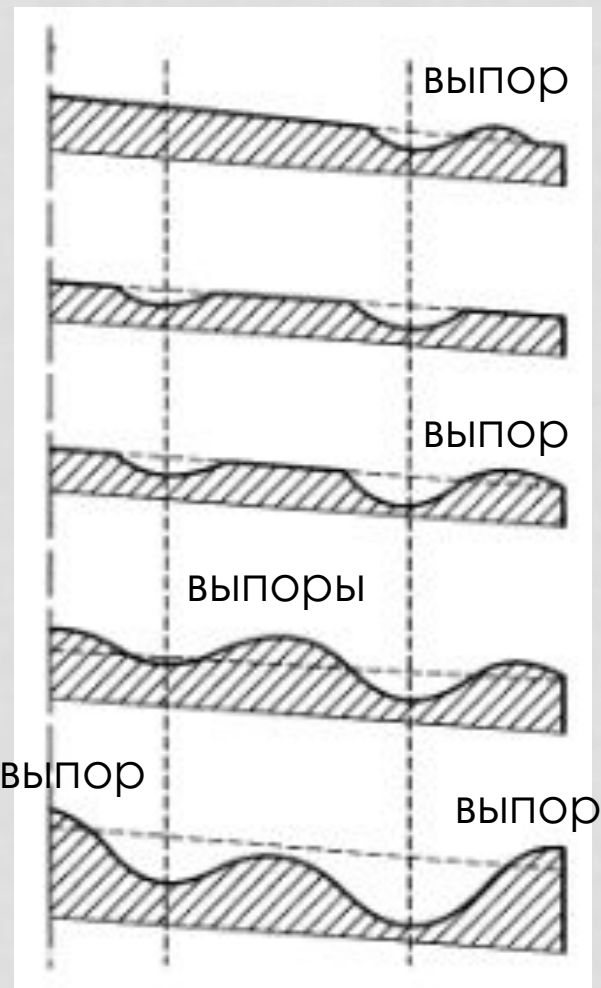

СЦЕПЛЕНИЕ КОЛЕСА С ПОКРЫТИЕМ

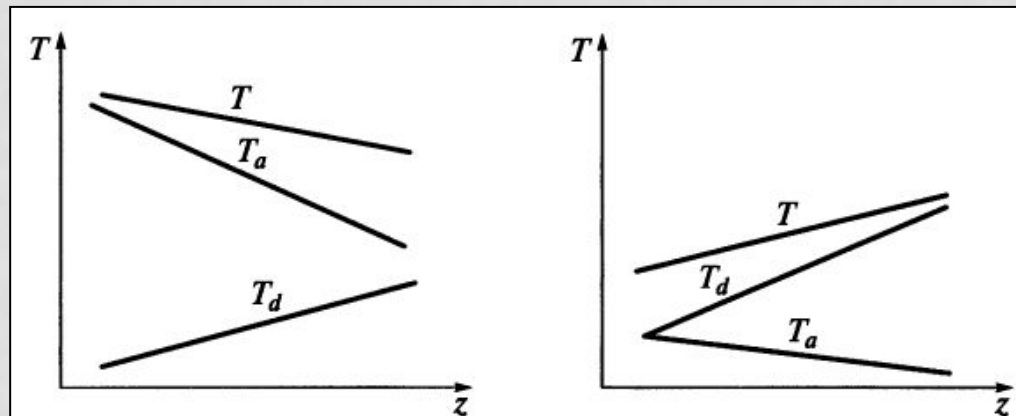
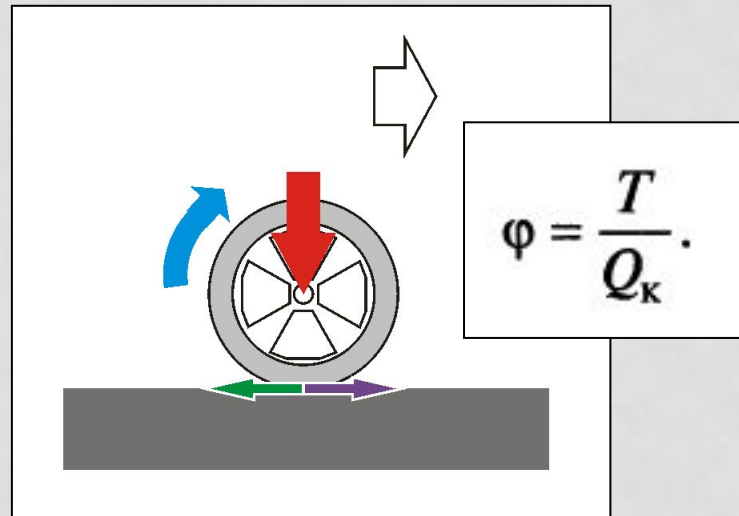

Сухое покрытие

Мокрое покрытие

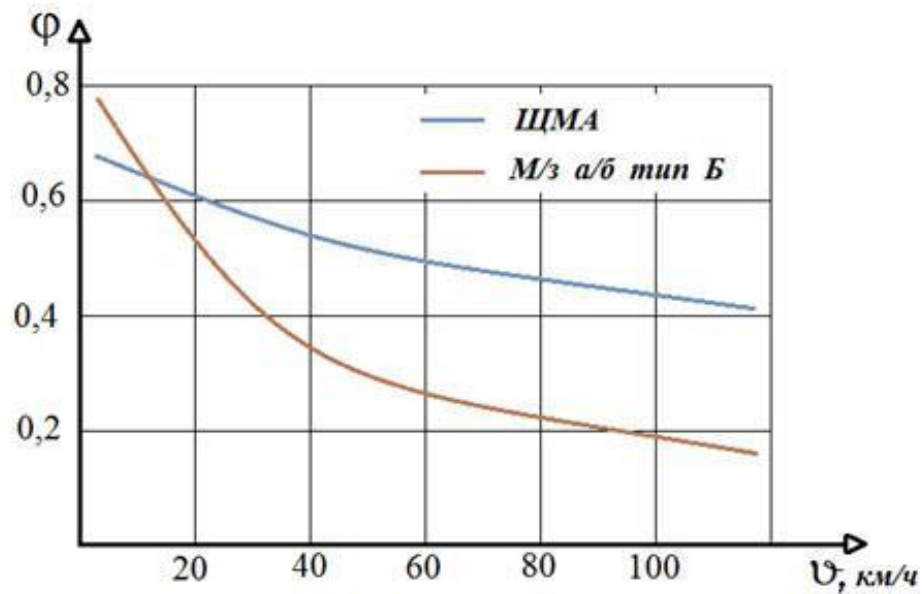
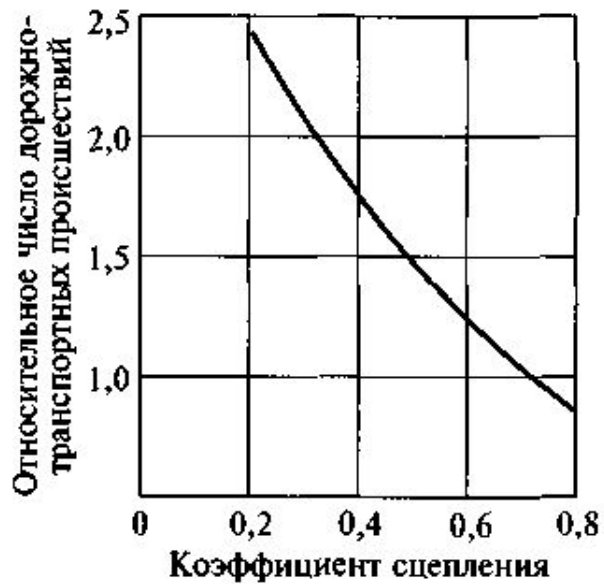

ШЕРОХОВАТОСТЬ

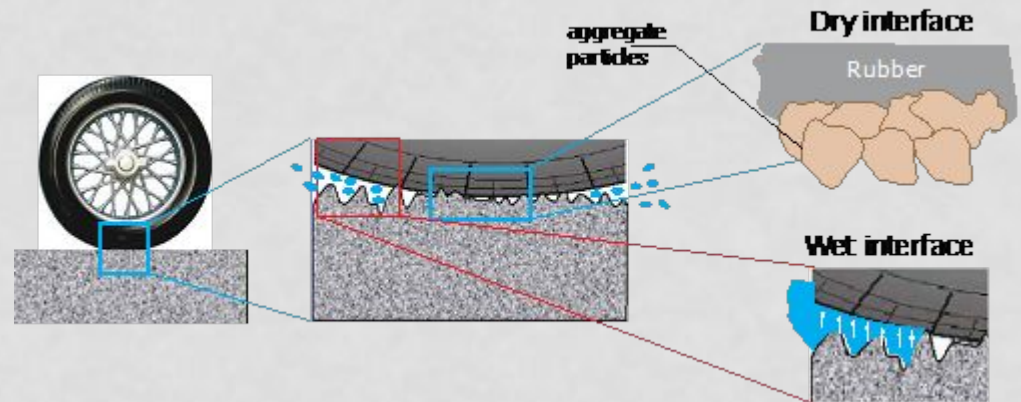
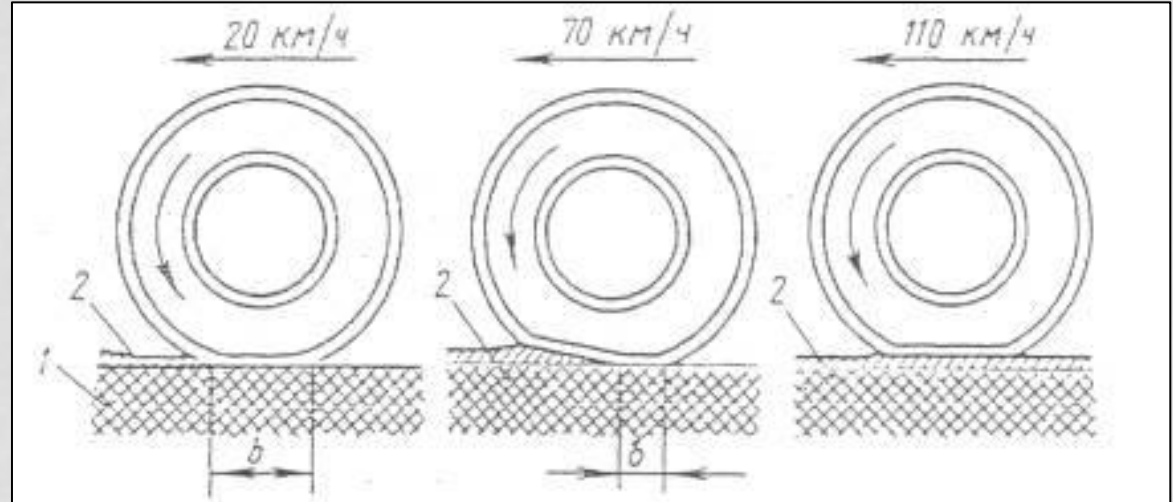
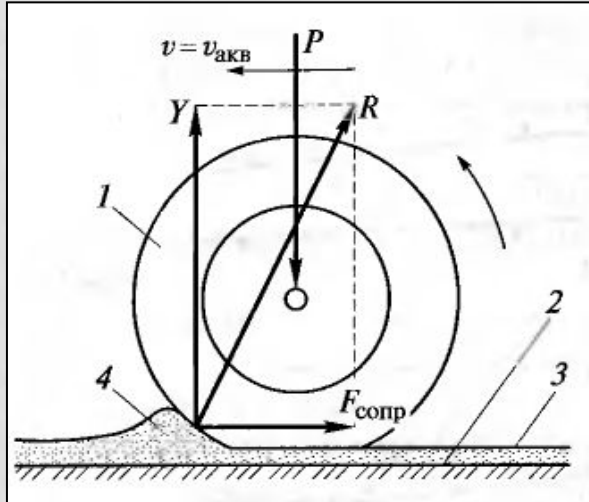

Deterioration over time and cost to repair

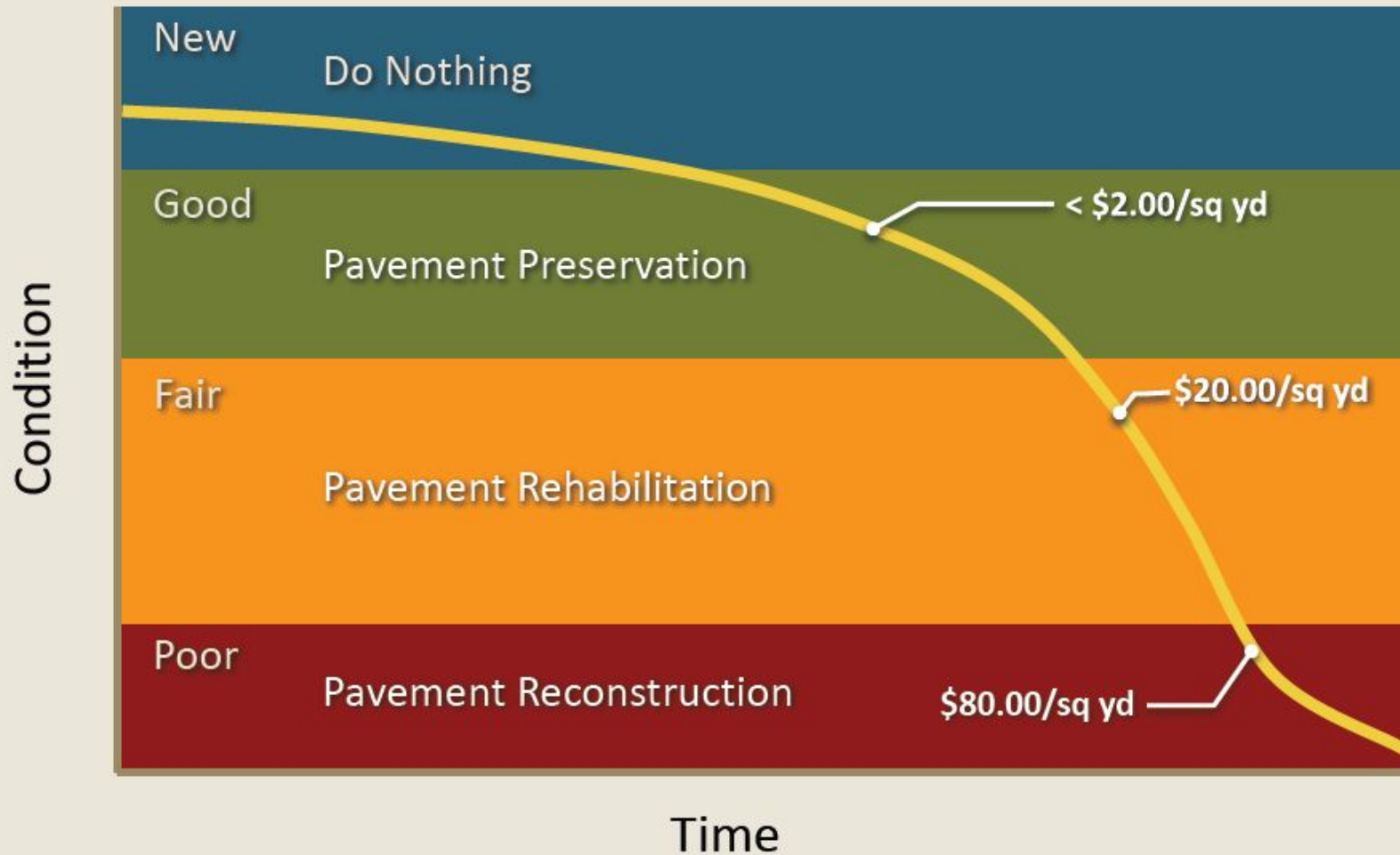

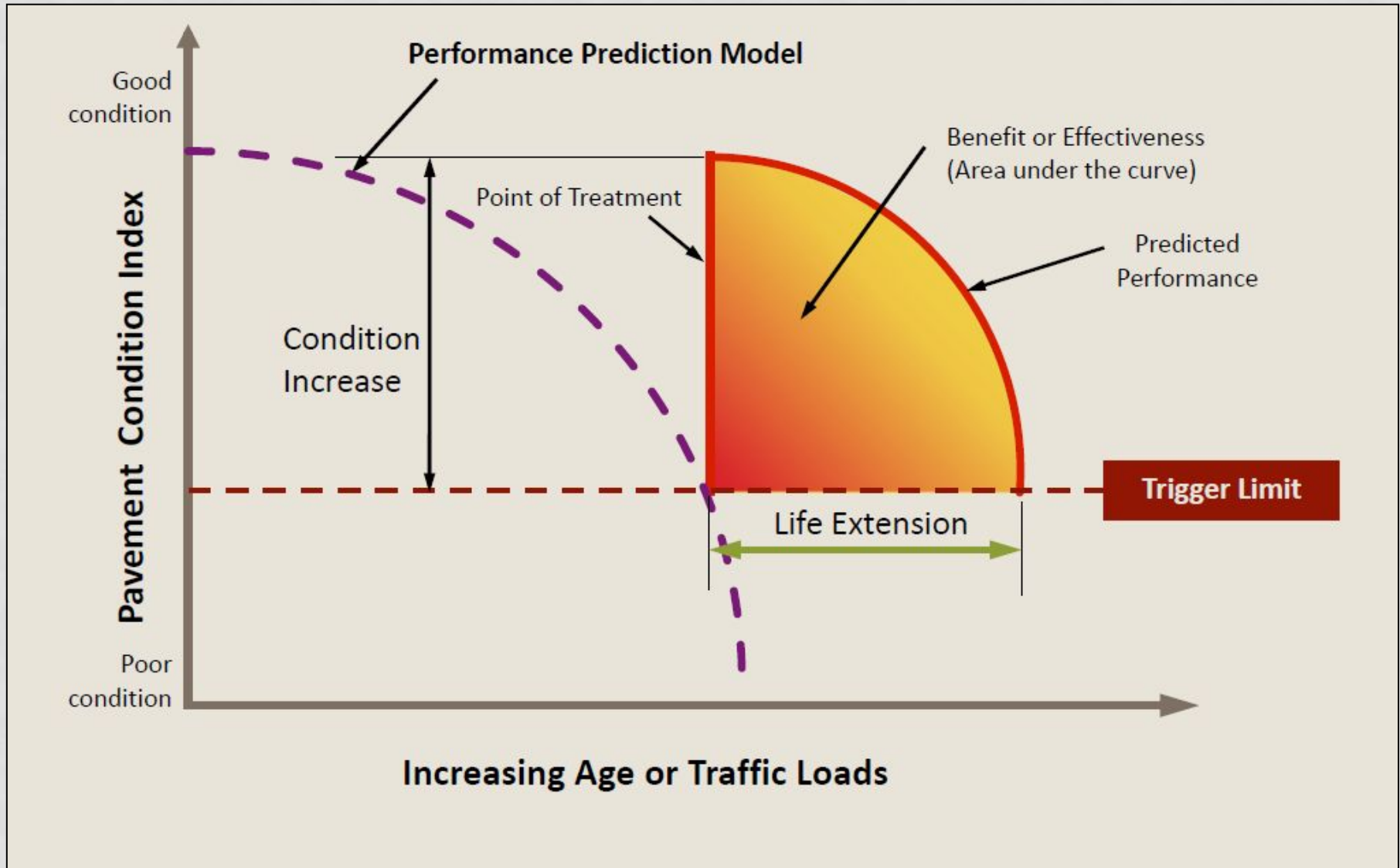

ОСНОВЫ ФУНКЦИОНИРОВАНИЯ ДОРОЖНО-ЭКСПЛУАТАЦИОННОЙ СЛУЖБЫ

Государственные контракты на содержание (от 1-2 до 8 лет)

Контракты жизненного цикла (до 20 и более лет)

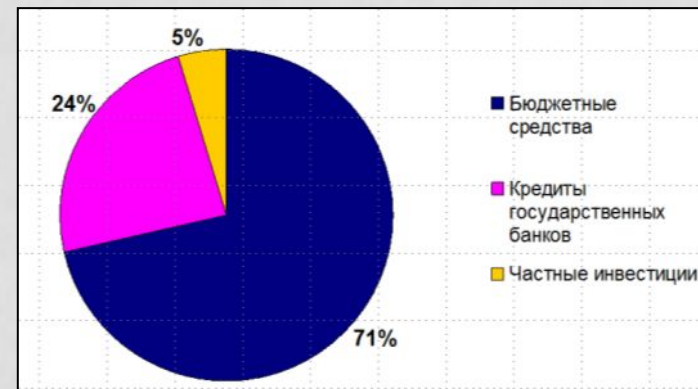
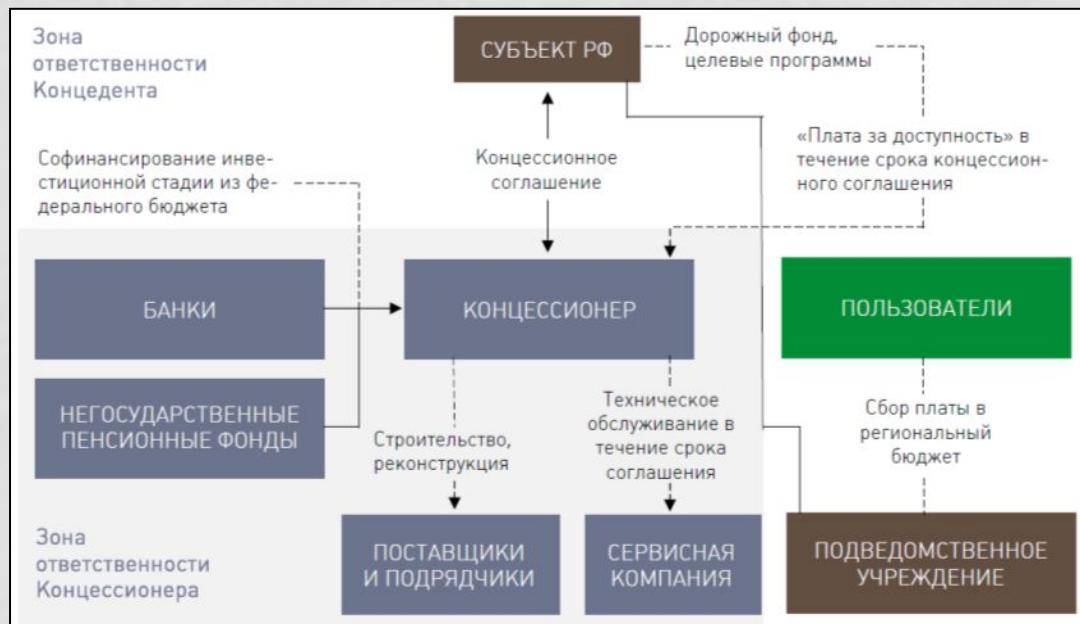



Дороги федерального значения



ФДА «РОСАВТОДОР»
ГК «АВТОДОР»

ГОСТ 50597-93
Требования к ТЭС допустимому
по условию обеспечения БД

Приказ Минтранса РФ от 8 июня 2012 г.
N 163
Об утверждении порядка проведения
оценки уровня содержания автомобильных
дорог общего пользования федерального
значения

УРОВНИ СОДЕРЖАНИЯ

недопустимый

допустимый

средний

высокий

MIN

V

IA

MAX

ТРЕБОВАНИЯ





Аэропорт (аэродром + аэровокзал)



Юридическое лицо



Федеральные авиационные правила
«Сертификация аэропортов.
Процедуры»
Приказ ФСВТ РФ № 98
от 24 апреля 2000



Центры
сертификации

Испытательные
центры
(лаборатории)

Эксперты