



"ЯСЕН ПЕНЬ" ПРОСВЕТИТЕЛЬСКИЙ ПРОЕКТ

Выпускник Моковского педагогического университета

Александр Мирошниченко

**"Флот начала
XX века"**

21 ноября в 17:45
"Чайный Клуб Мойчай.ру
на Бакунинской"

Стоимость участия -
чаепитие

vk.com/yasno_pen



Panzerschiffe.



Fig. 1. Eisenschiff Ocean, Stapellauf 1858 (Frankreich).

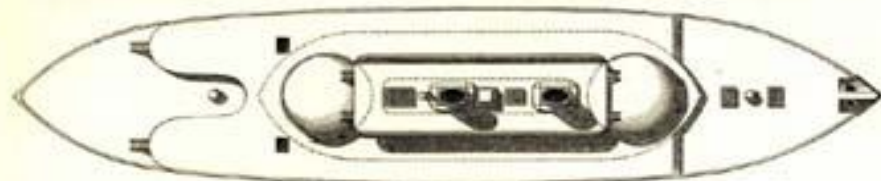
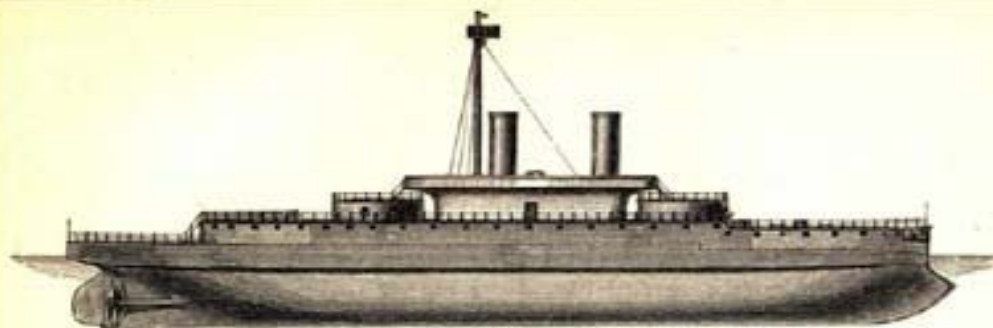

Fig. 2. Hochsee-Eisenschiff Devastation, Stapellauf 1871 (England).



Fig. 4. Redutschiff Italia, Stapellauf 1890 (Italien).

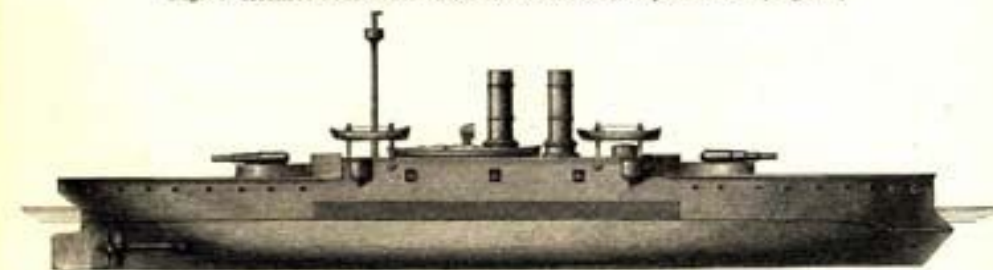

Fig. 6. Citadelschiff Collingwood, Stapellauf 1881 (England).

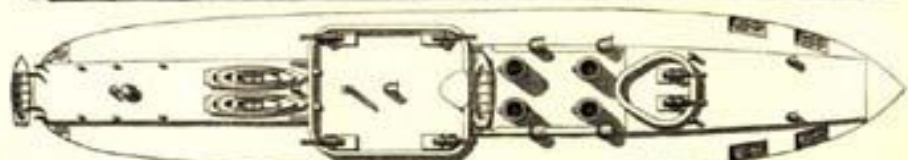
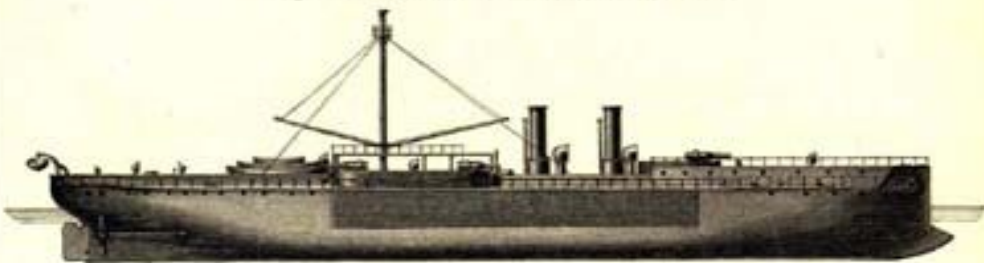
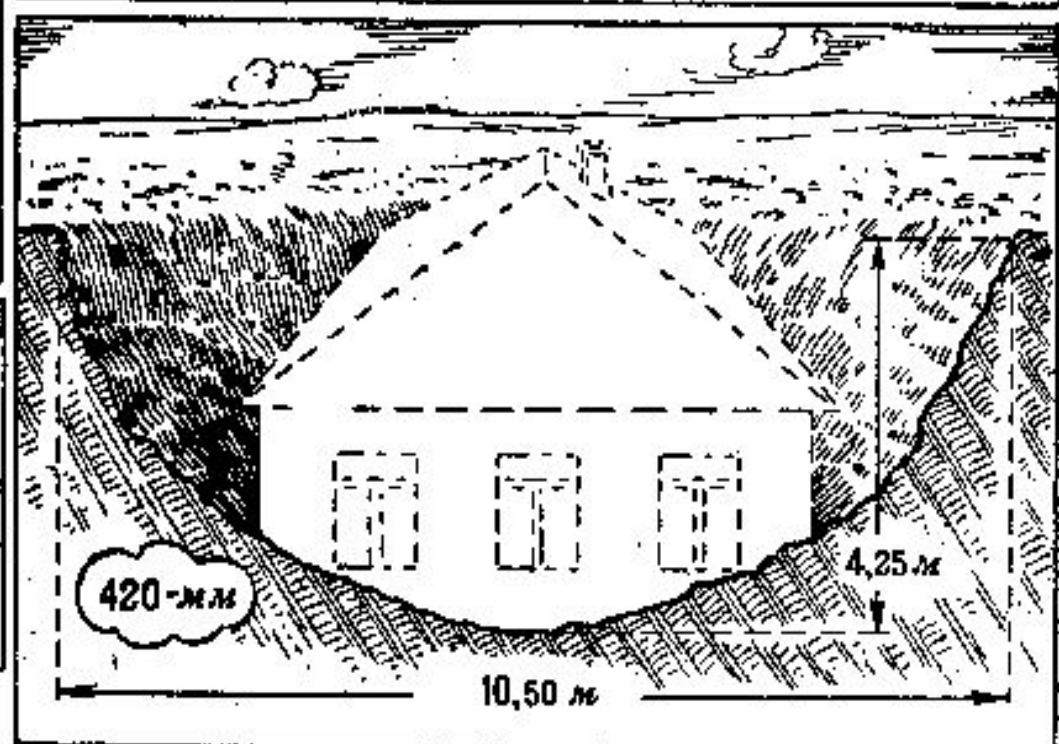
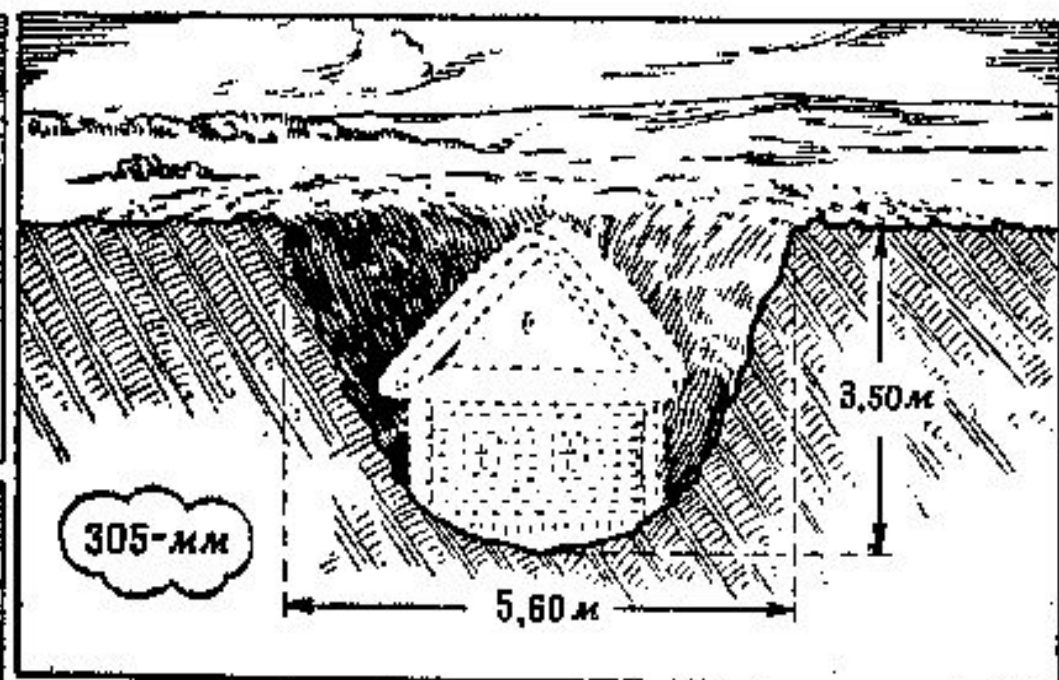
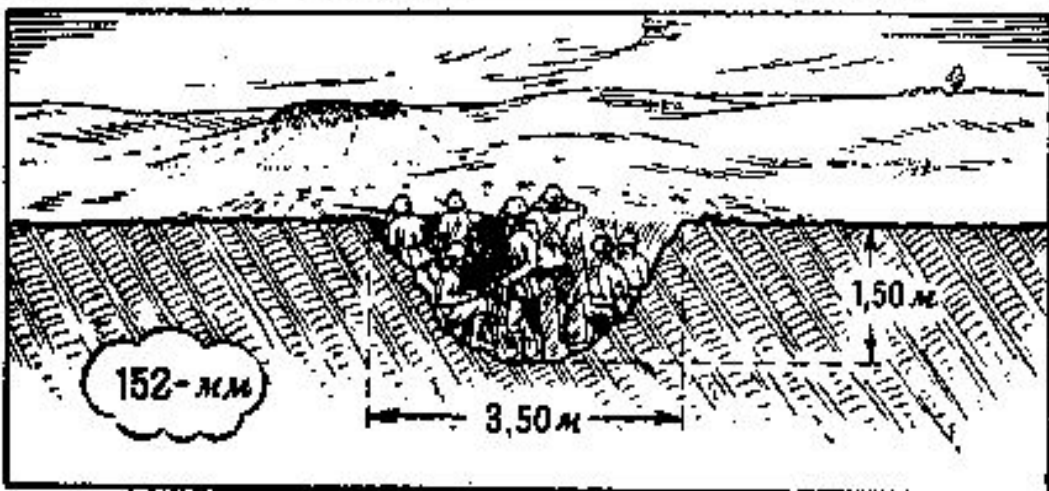
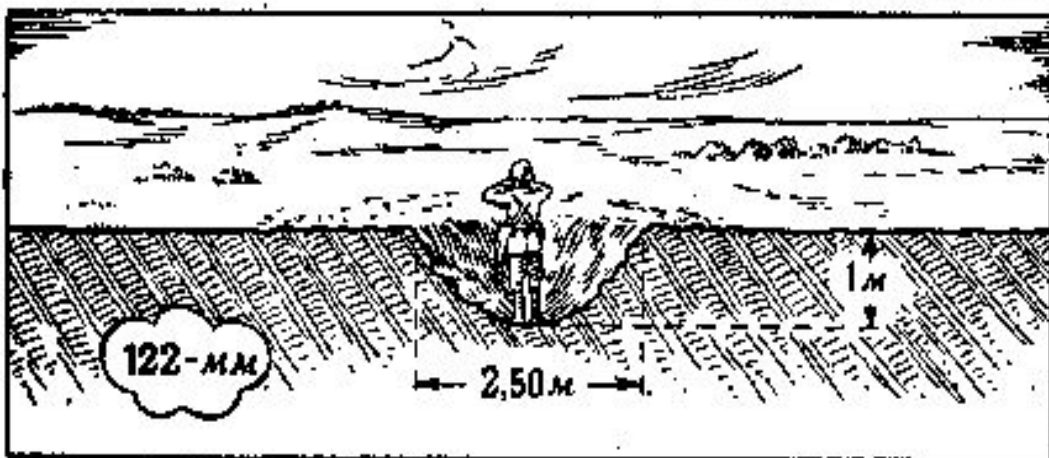

Fig. 5. Citadelschiff Sachsen, Stapellauf 1877 (Deutschland).



Fig. 3. Barbetteturmschiff Amiral-Duperré, Stapellauf 1870 (Frankreich).

Рис. 60. Такие воронки получаются при разрыве гранат разных калибров, если взрыватель установлен на фугасное действие



Броненосцы начала XX века



Мэн и Ретвизан.

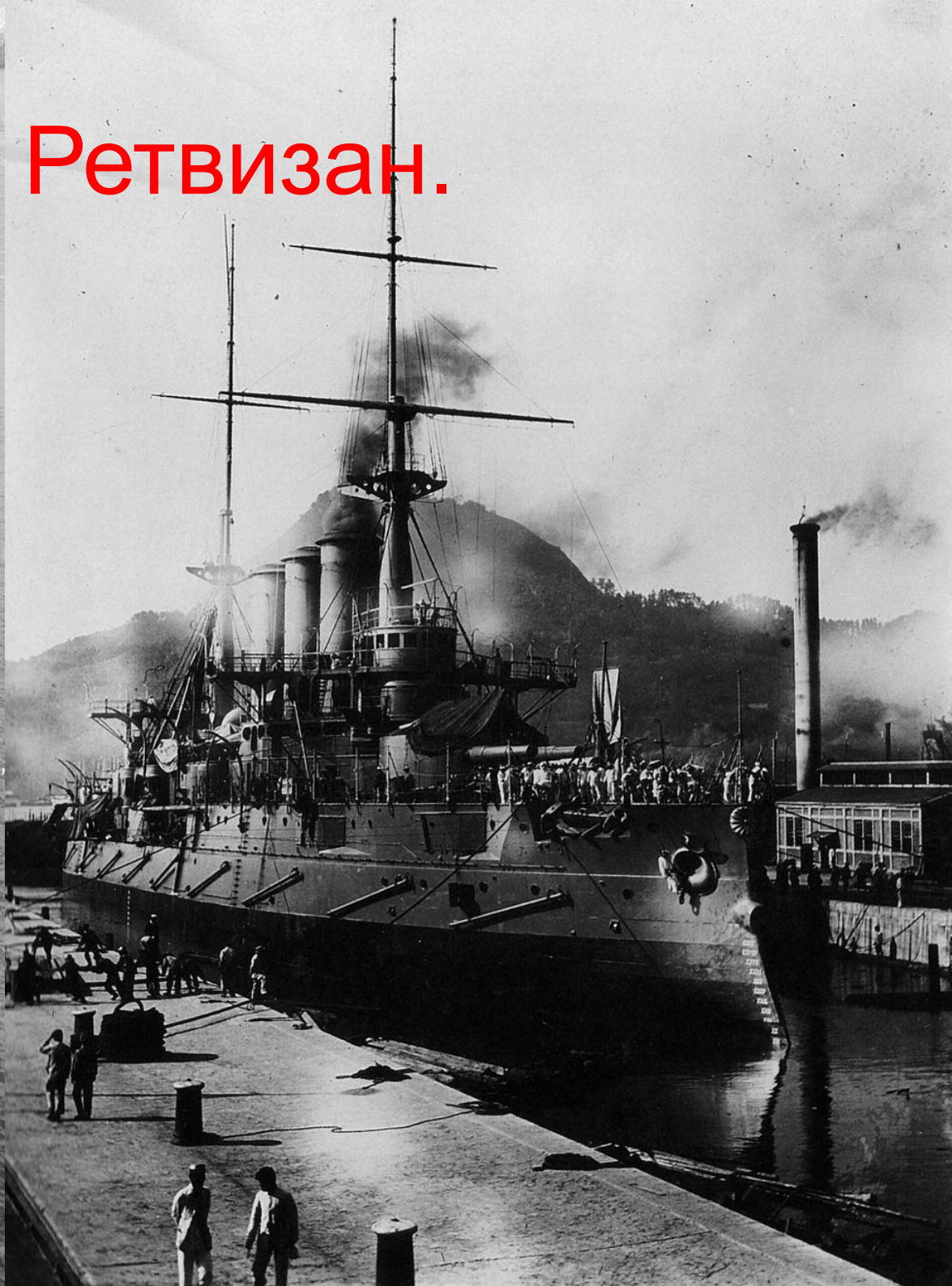

ЦУСИМСКОЕ МОРСКОЕ СРАЖЕНИЕ 14–15 (27–28) МАЯ 1905 г.

БОЕВЫЕ ДЕЙСТВИЯ 14 (27) МАЯ 1905 г.

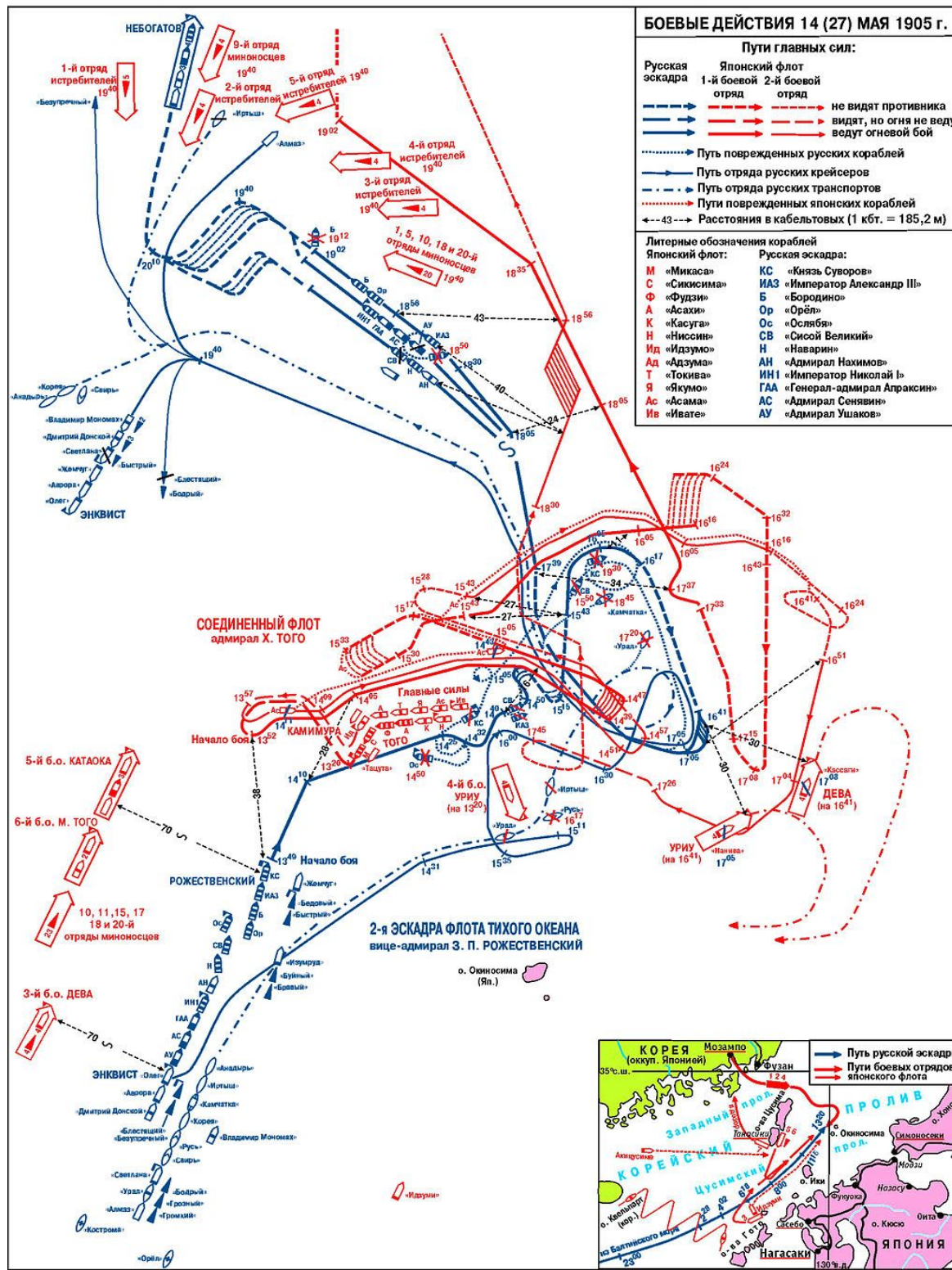

Микаса- флагман Японского флота.



Флагман второй тихоокеанской эскадры Князь Суворов.

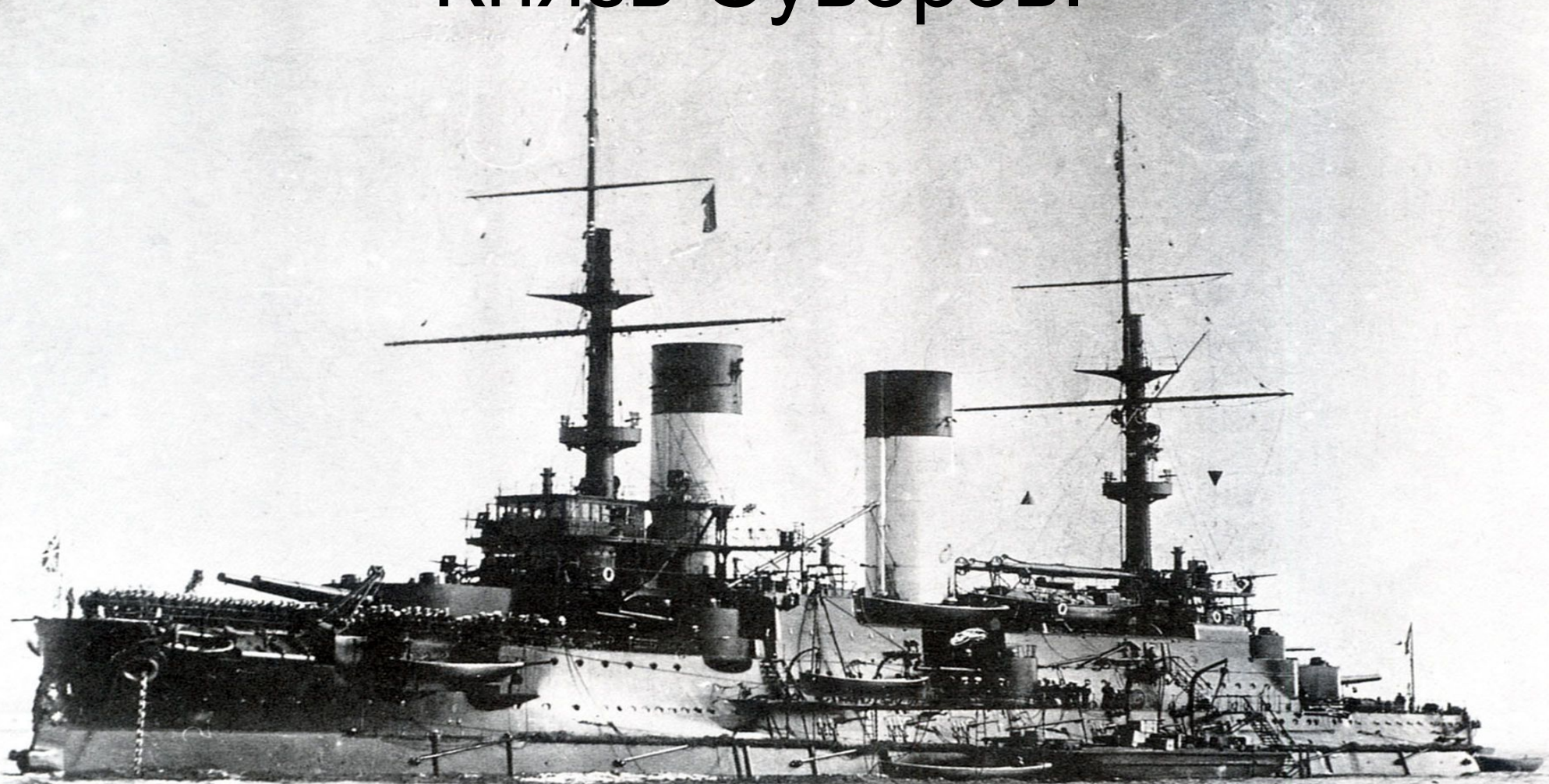

RUSSIA
BATTLESHIPS.

"Slava"

*"Orel" Transferred to JAPAN
Renamed "Iwami"*

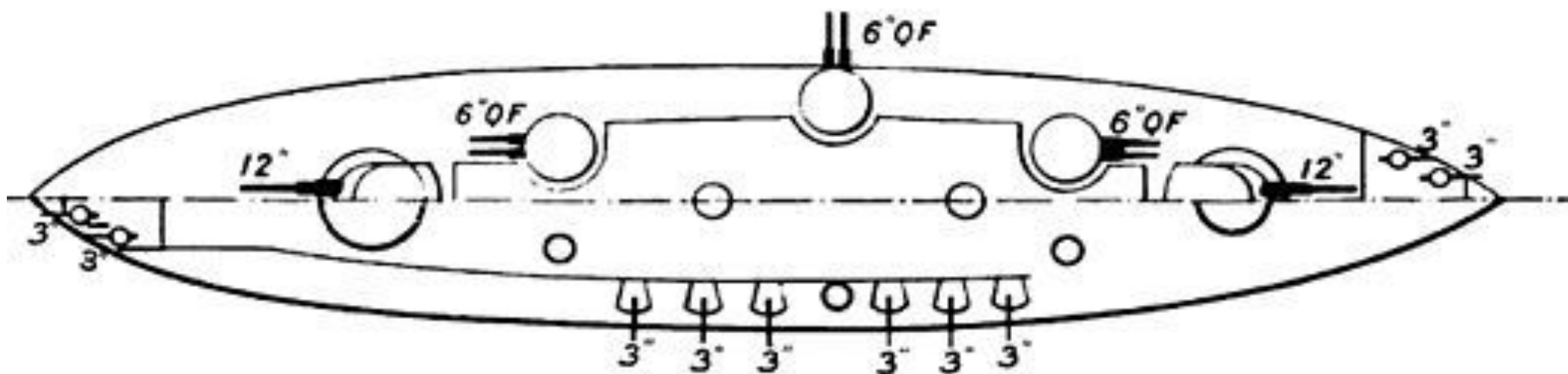
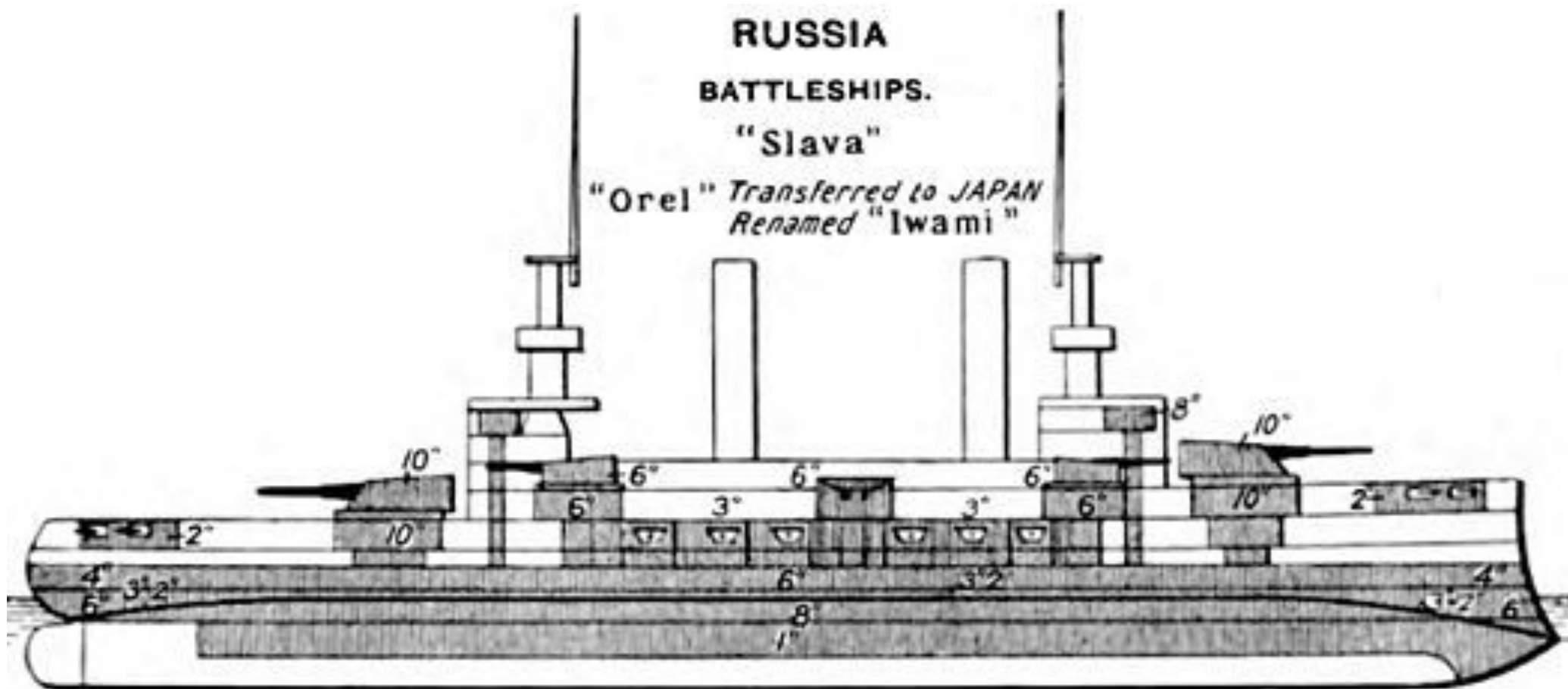

Цусимское Морское Сражение 1905 - Потери русского флота

Обозначения

-  эскадренный броненосец
-  броненосец береговой обороны
-  крейсер I ранга
-  крейсер II ранга
-  миноносец
-  транспорт или буксирный пароход
-  потоплен японской артиллерии
-  потоплен японской торпеды
-  уничтоженные русский экипажем
-  капитулировала перед японскими

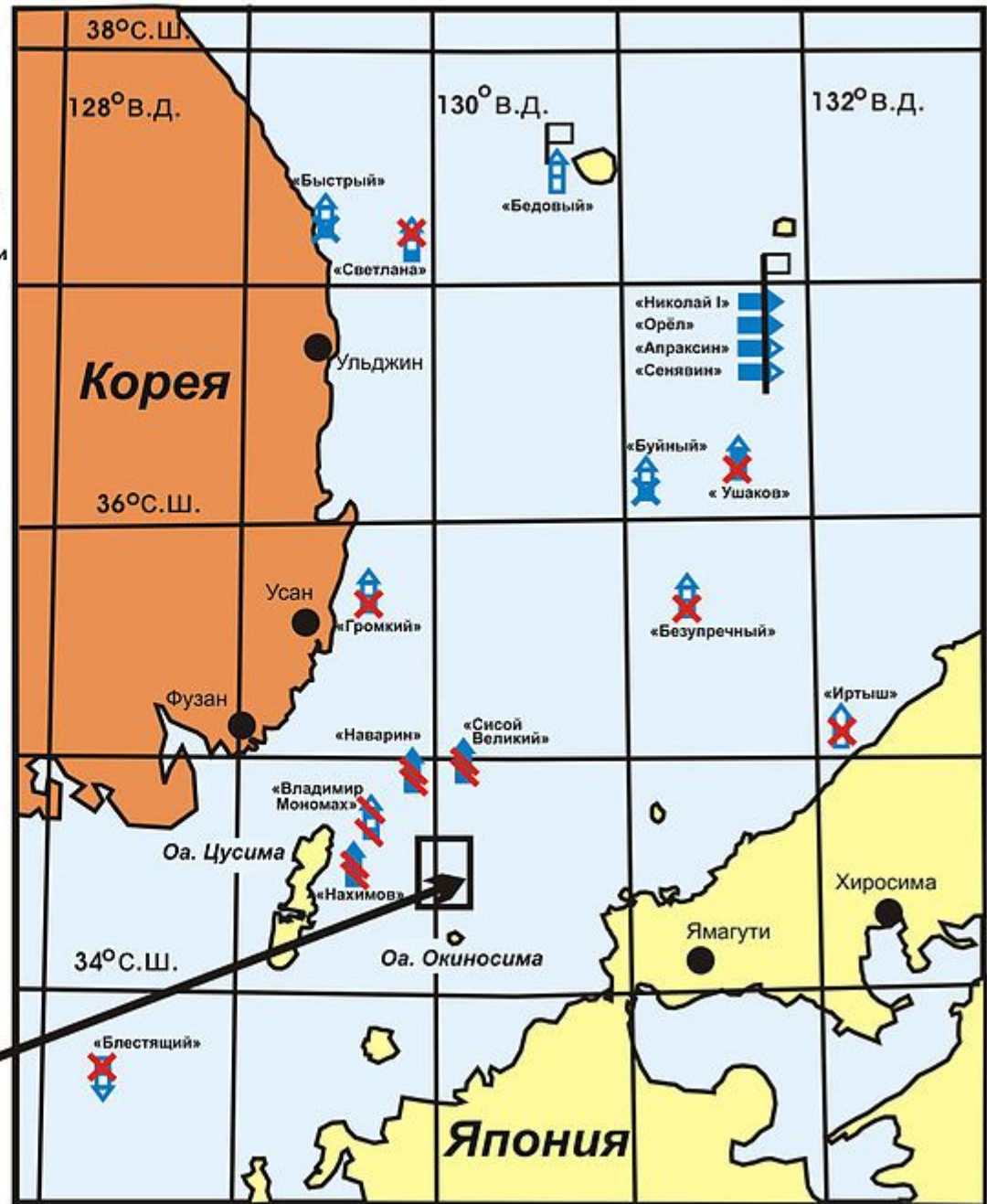
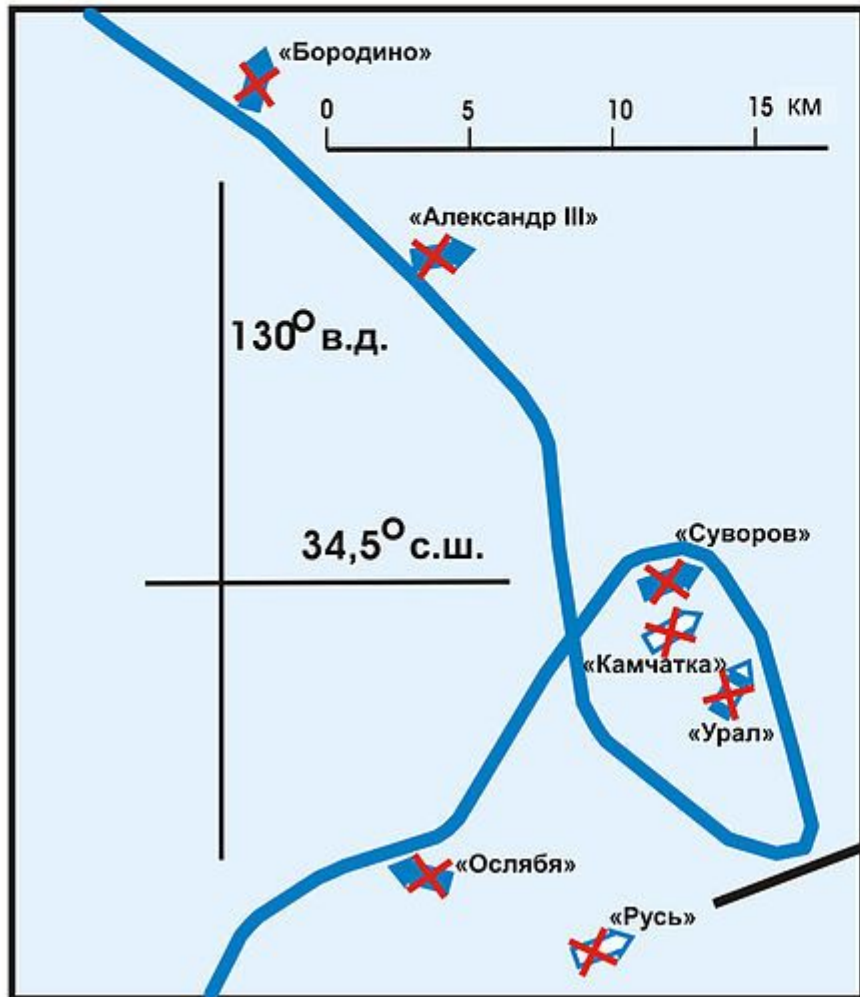

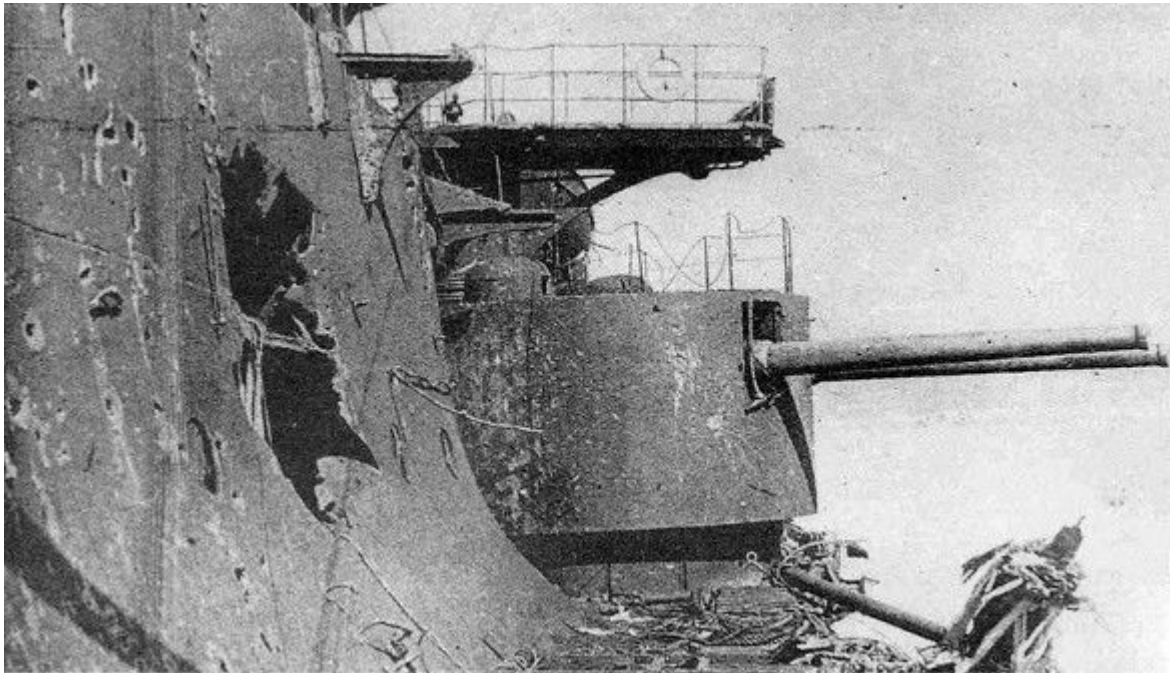
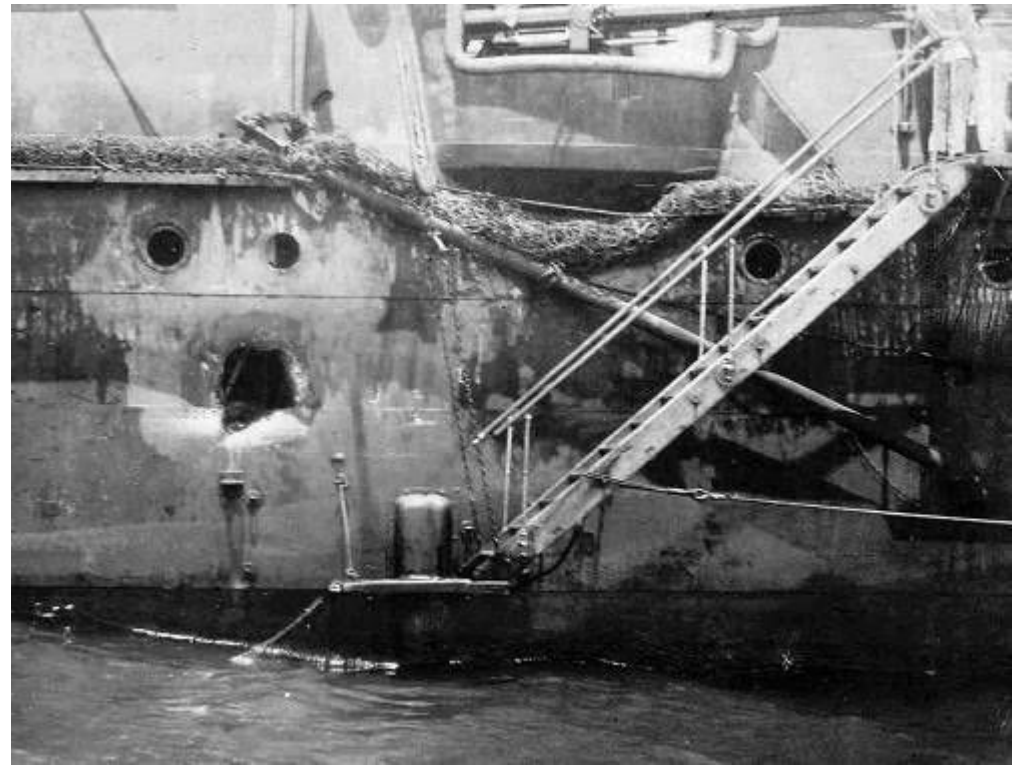

Дредноут.



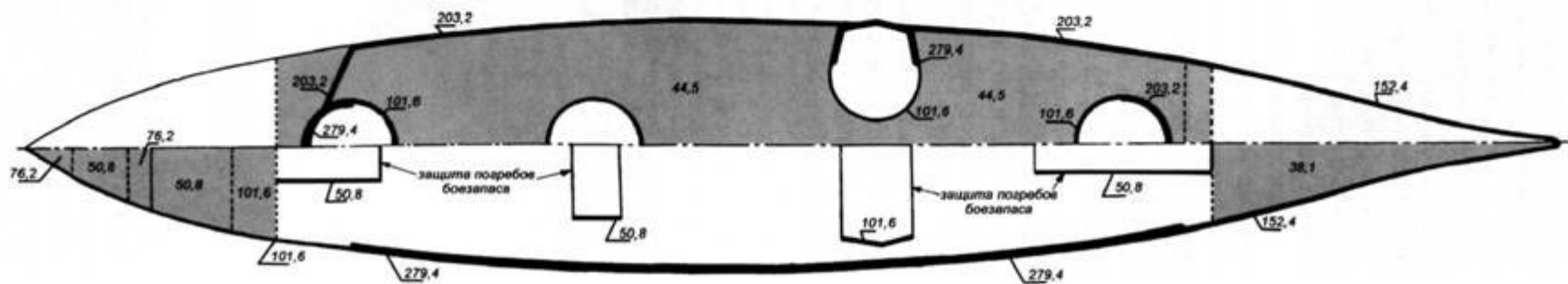
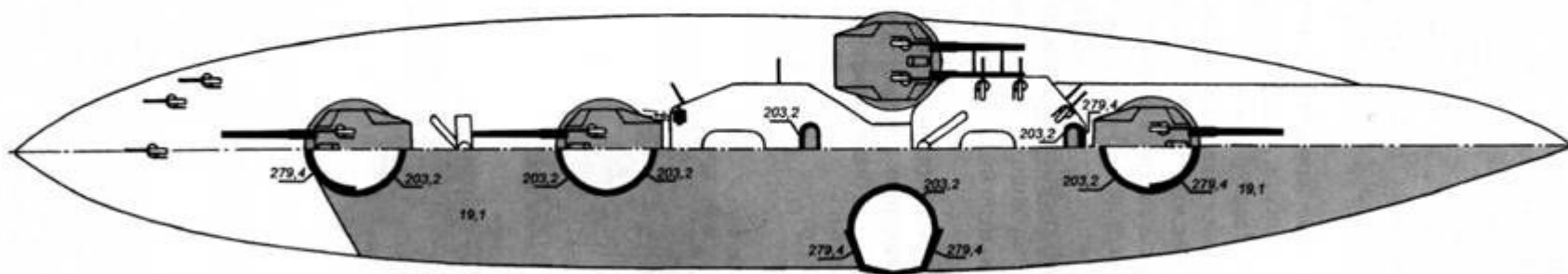
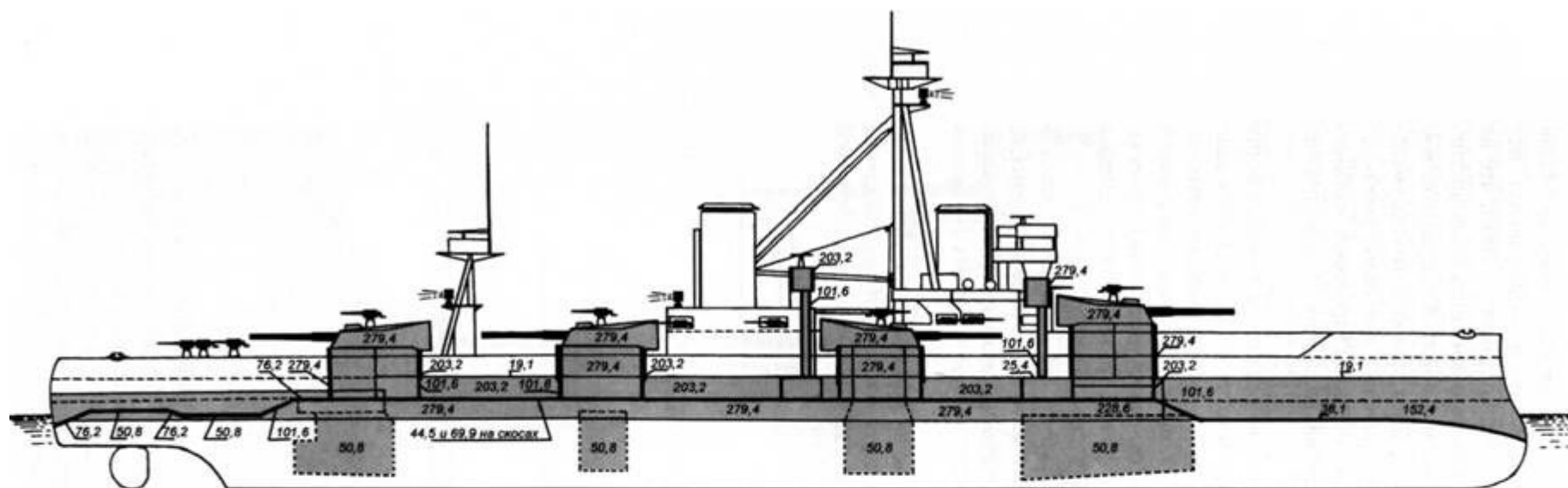

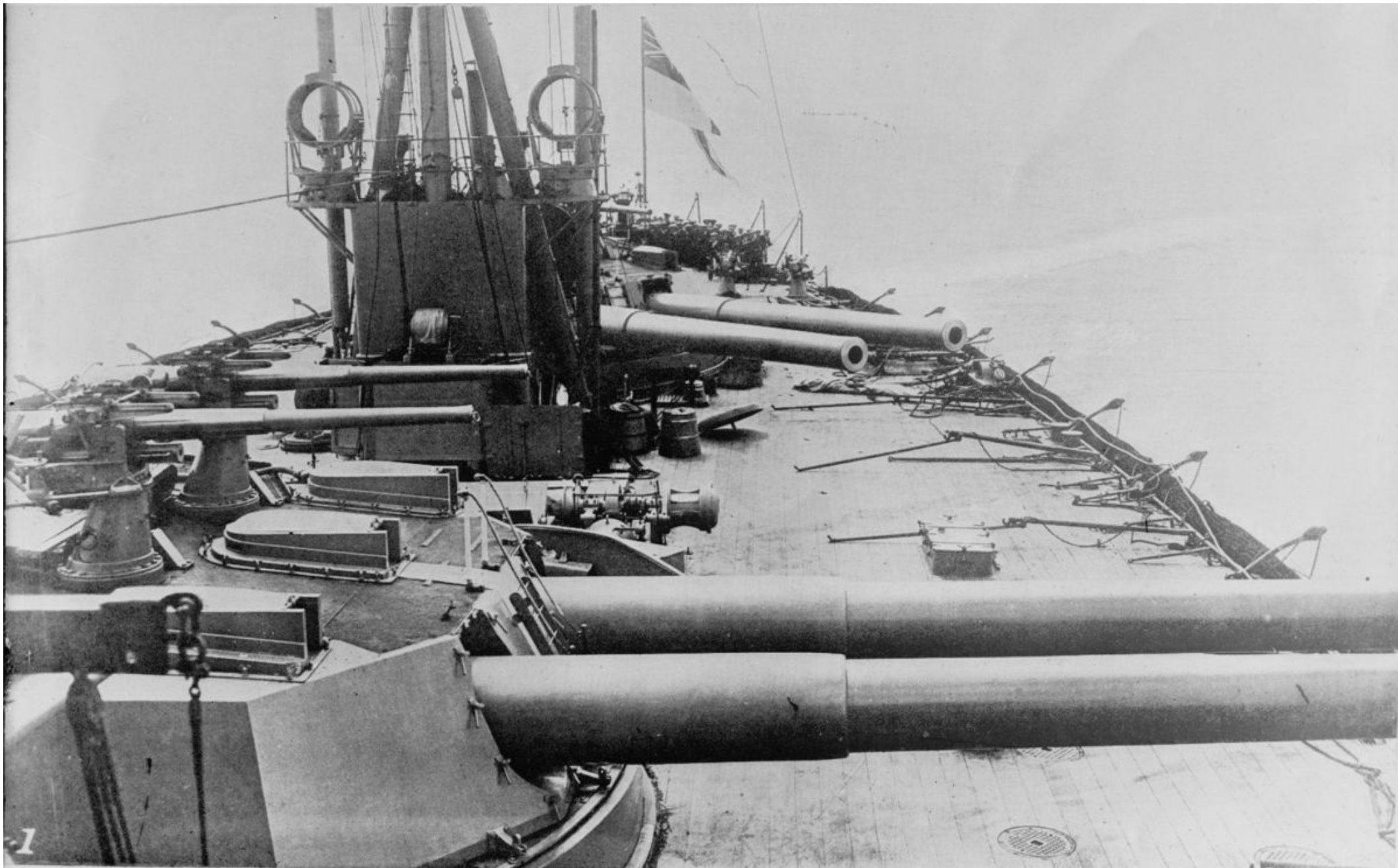

Дредноут Южная Каролина.



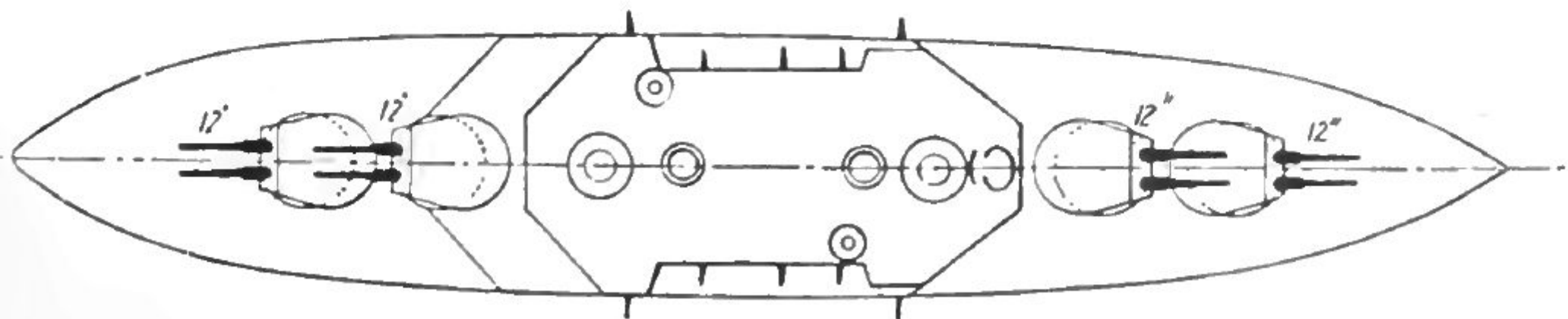
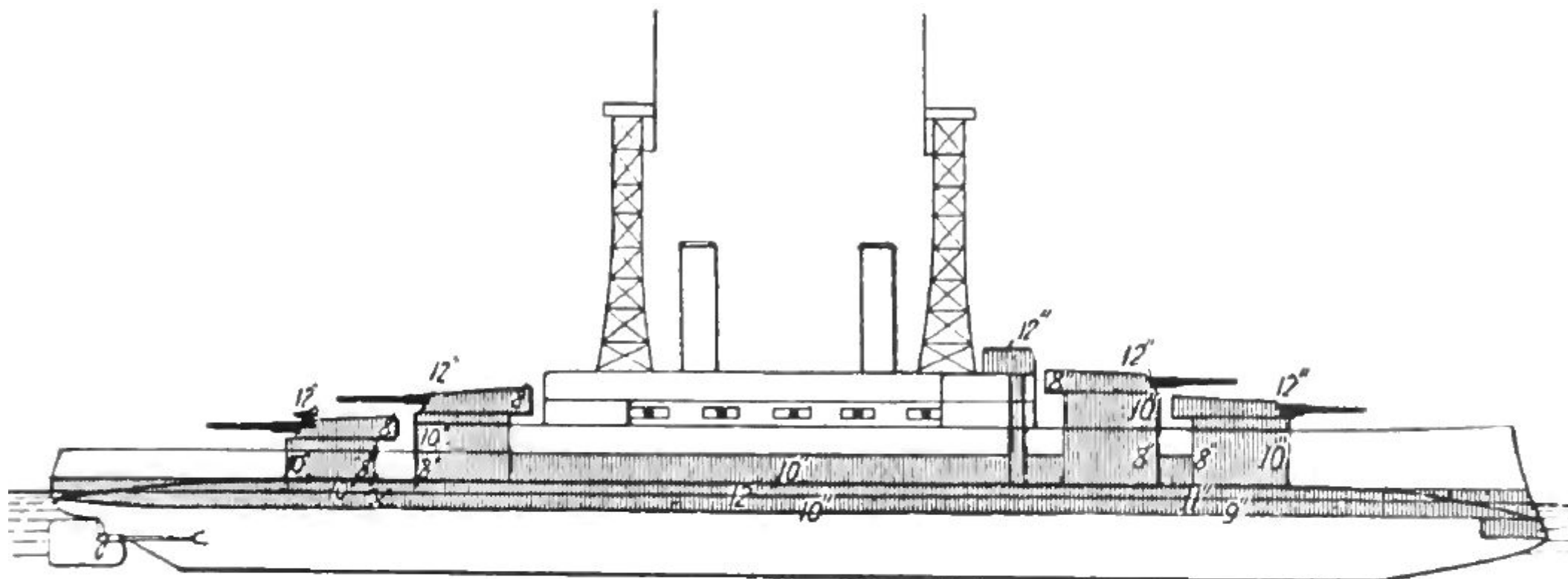

Length, 450 ft. ; 16,000 tons ; Speed, 18.5 knots ; Completed, 1909 ;
 Armament, 8—12 in., 22—3 in., 16 small.

Тип "Вайоминг."

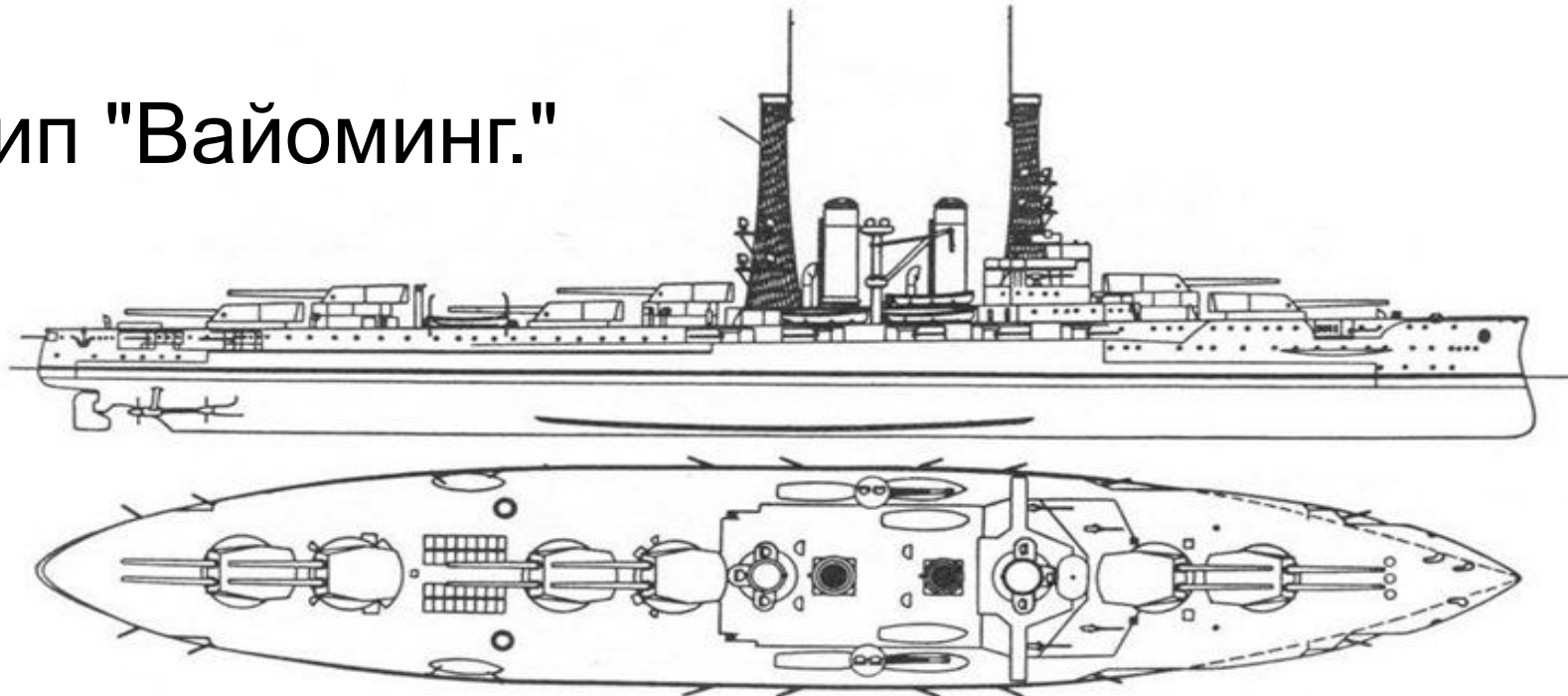

«Wyoming» (1912 г.)

Тип "Нью-Йорк".

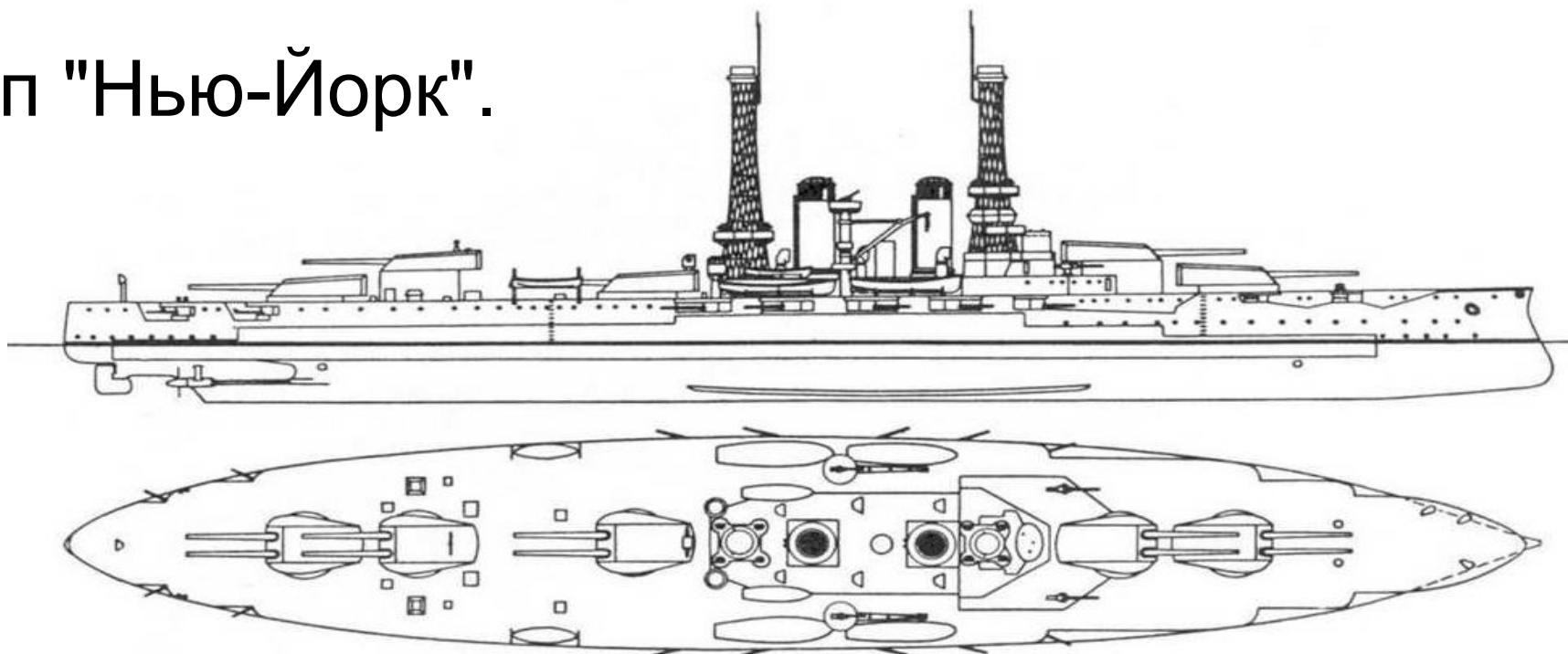

Тип "Вайоминг."

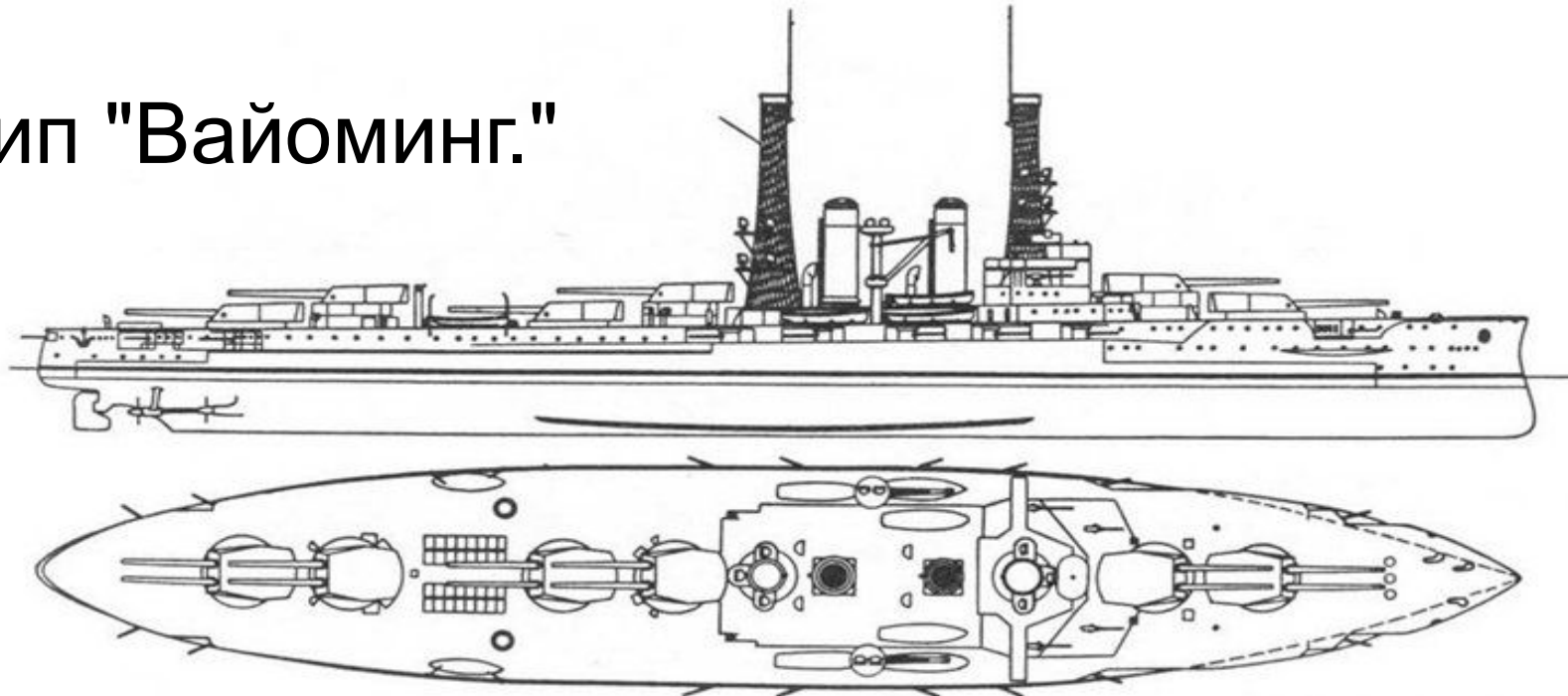

«Wyoming» (1912 г.)

Тип "Нью-Йорк".

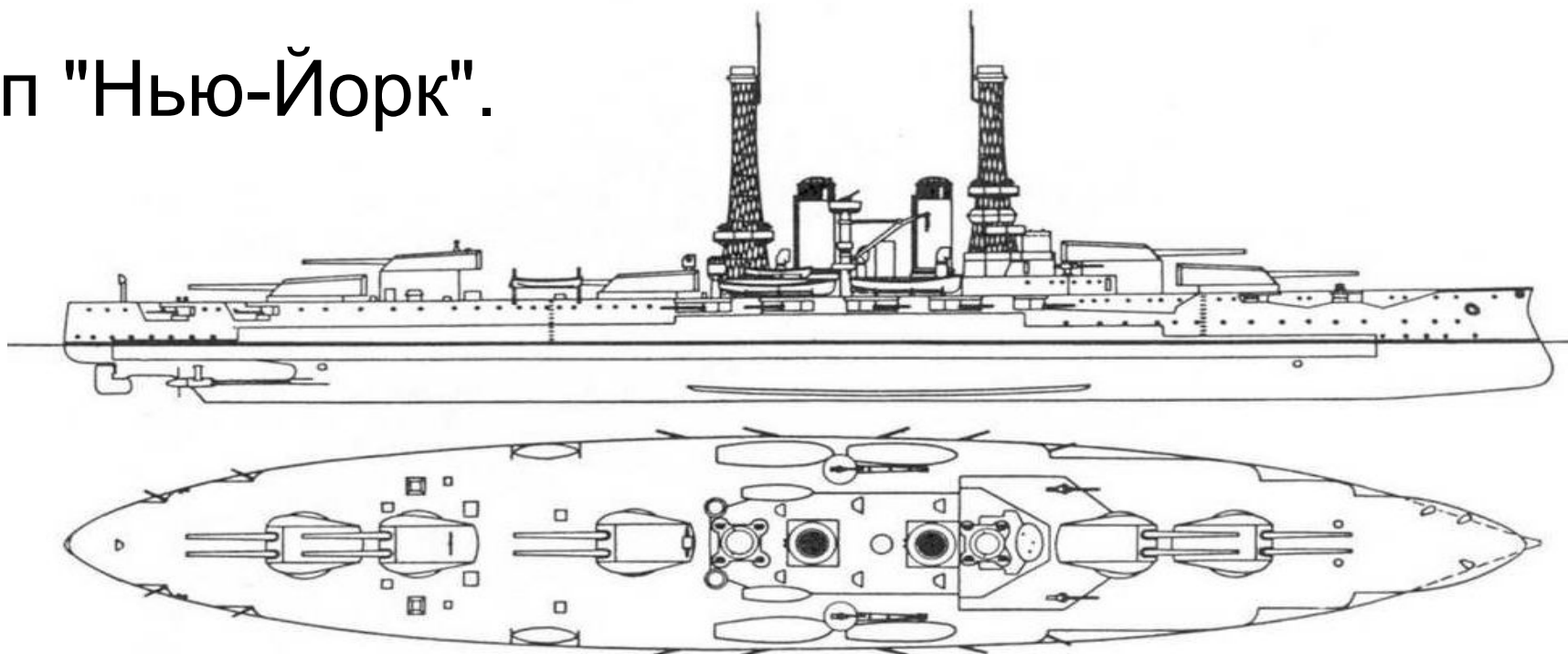
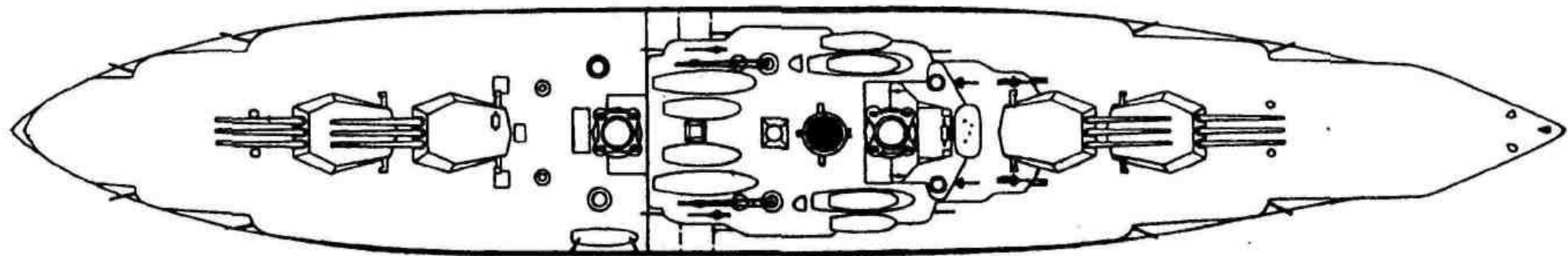
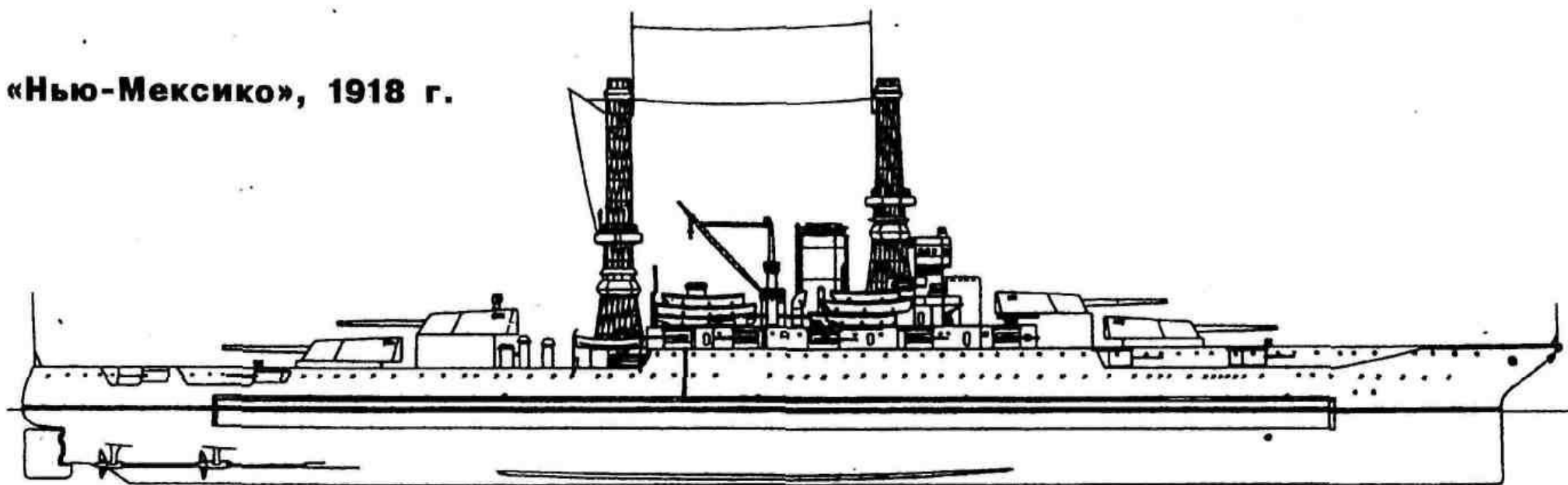

Photo # NH 63636 USS Arkansas firing 12-inch guns in battle practice, prior to World War I



12
TWELVE INCH GUN FIRE.

«Нью-Мексико», 1918 г.





Дредноуты Пруссии.



Тип "Нассау"

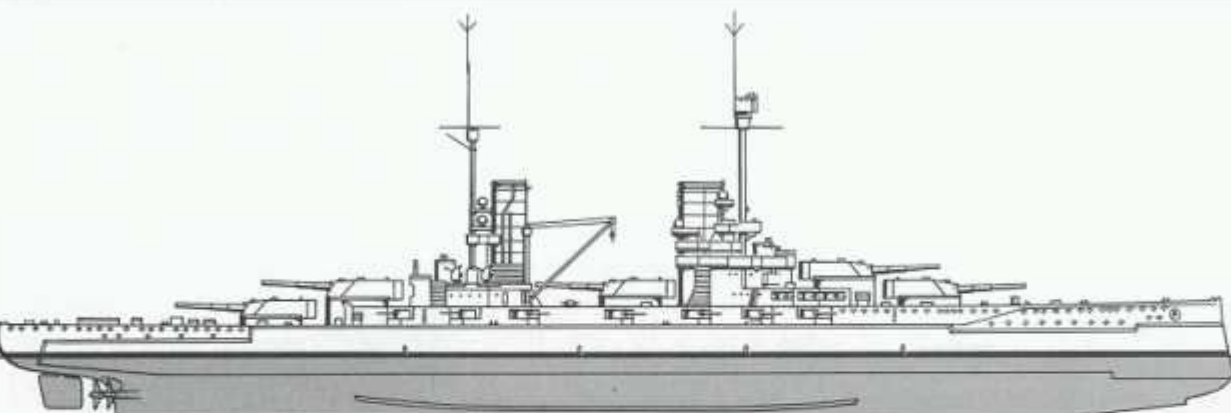
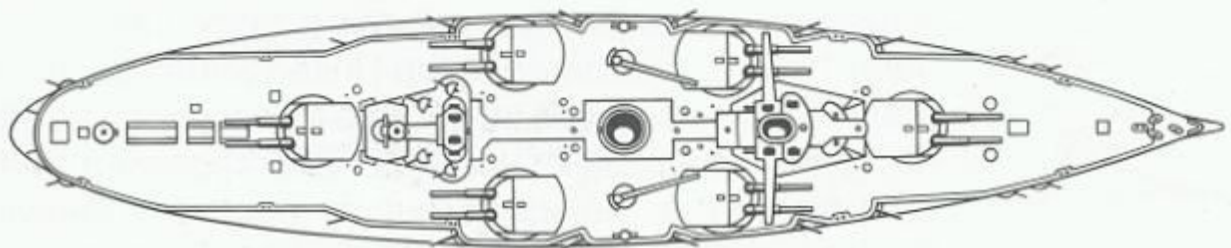

Тип "Остфрисланд"

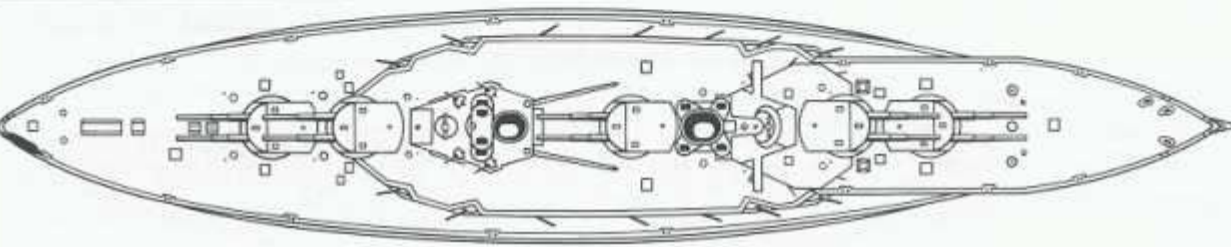

Тип "Кёнинг"

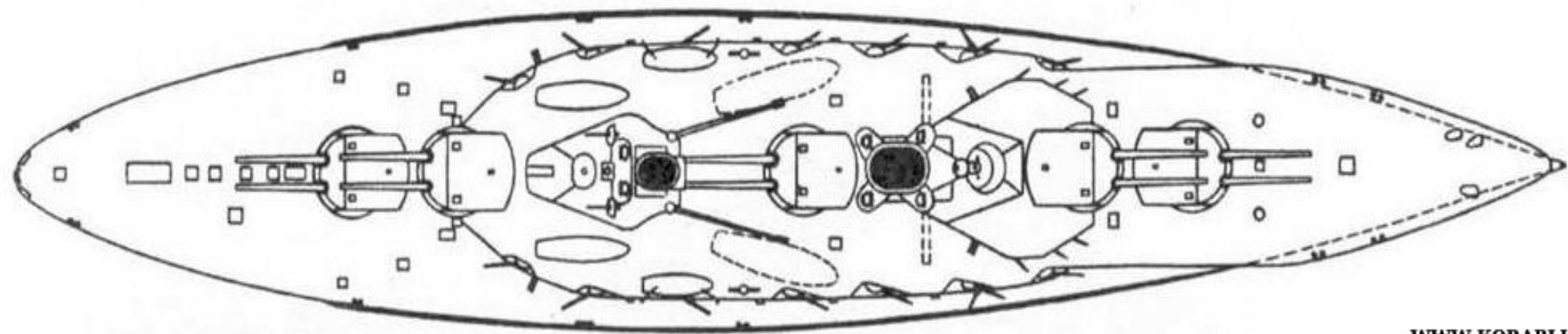
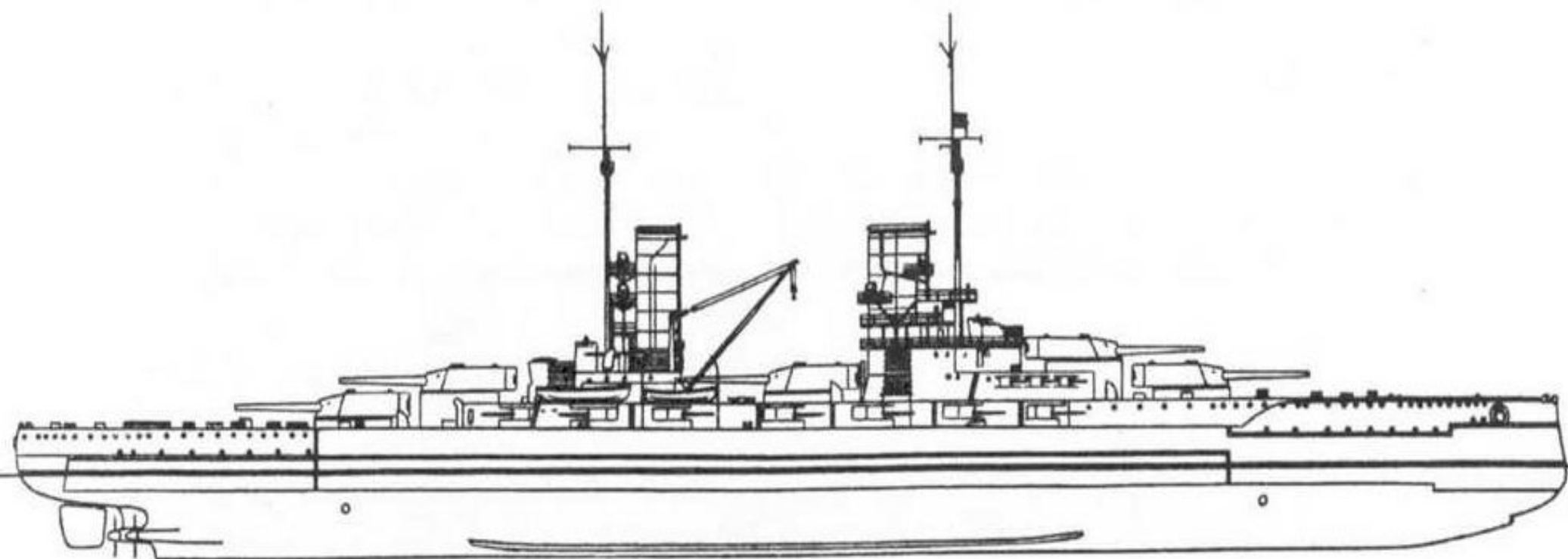

Тип "Байрен"

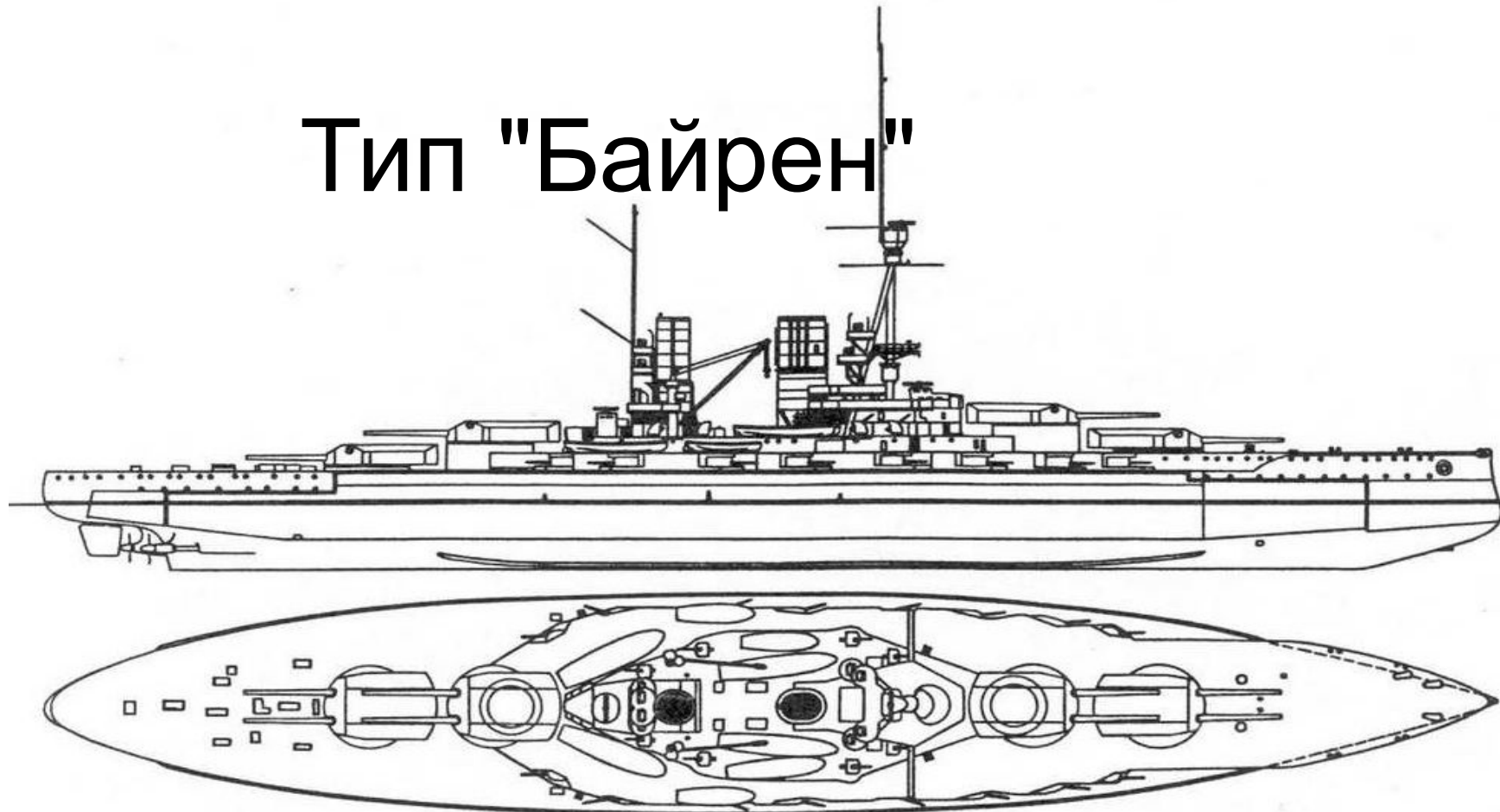

WWW.KORABLI.EU

Цифрами обозначена толщина брони в миллиметрах

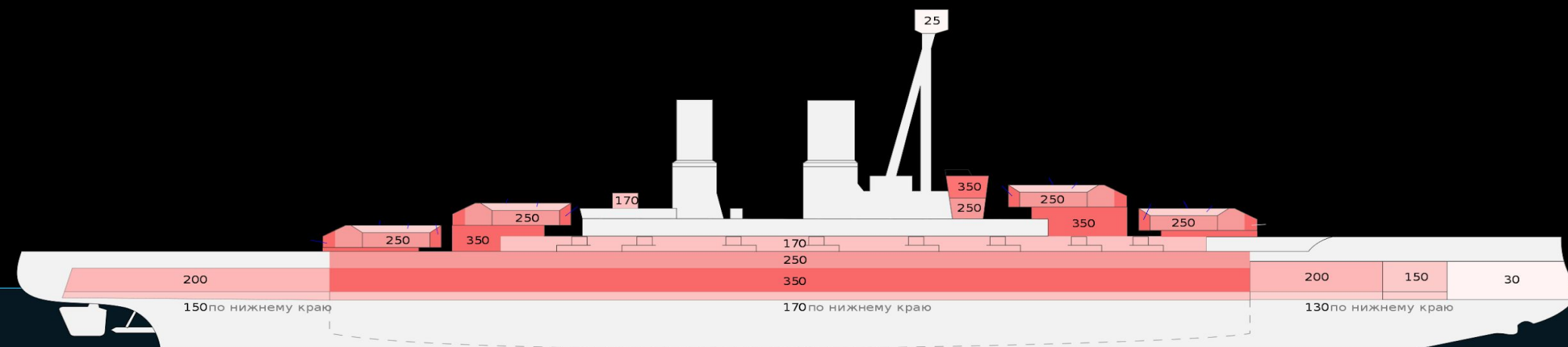

Супердредноут типа "Куин Элизабет" (Великобритания)

GREAT BRITAIN.

BATTLESHIPS.

Queen Elizabeth.

Warspite.

Barham.

Vallant.

Malaya.

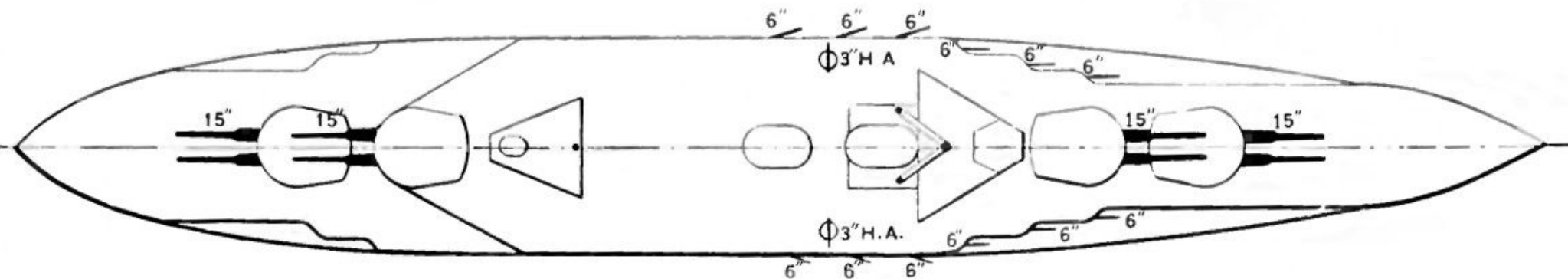
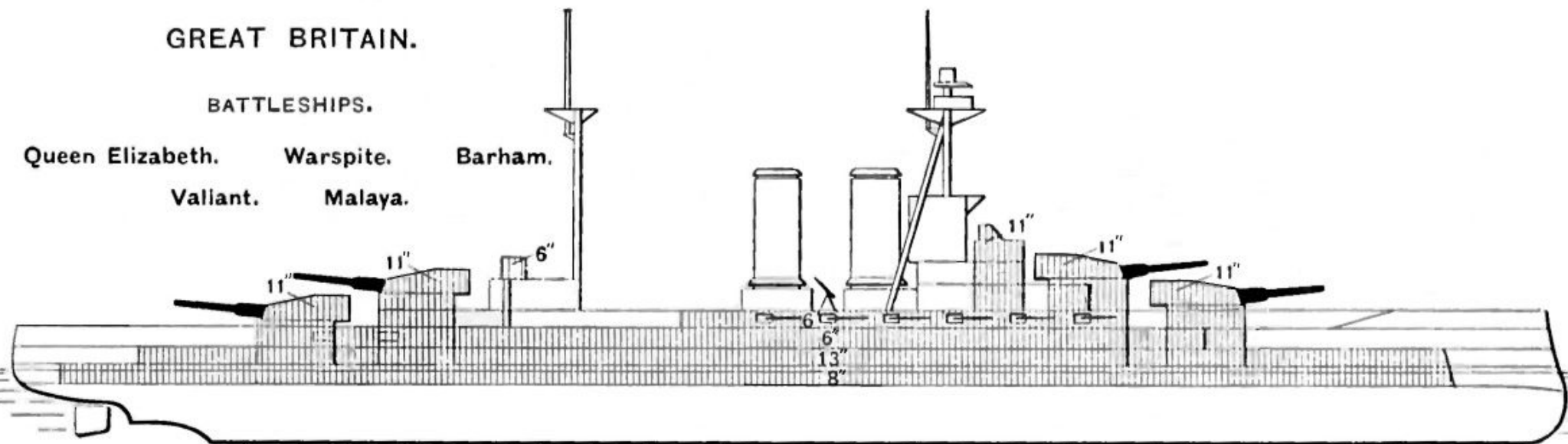

Length, 600 ft. ; 27,500 tons ; Speed, 25 knots ; Completed, 1915-1916 ;

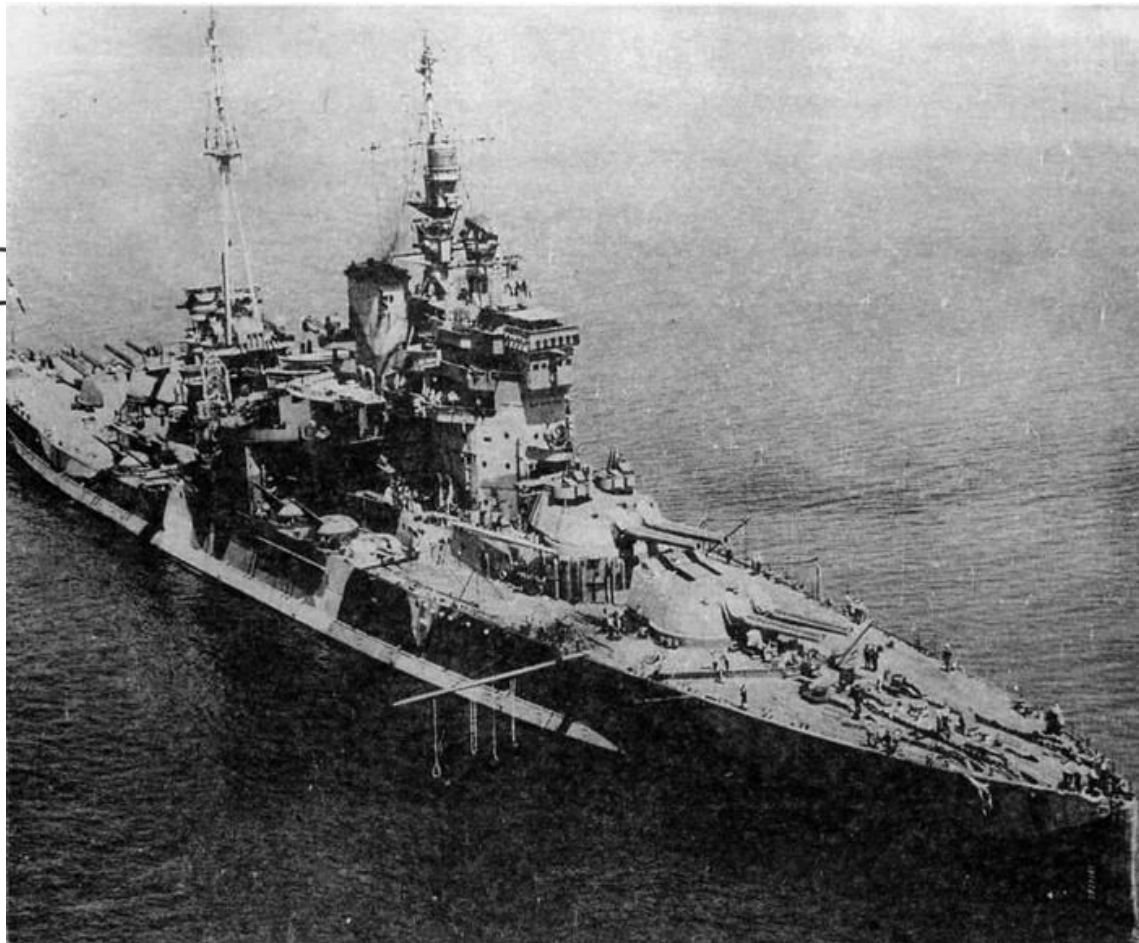
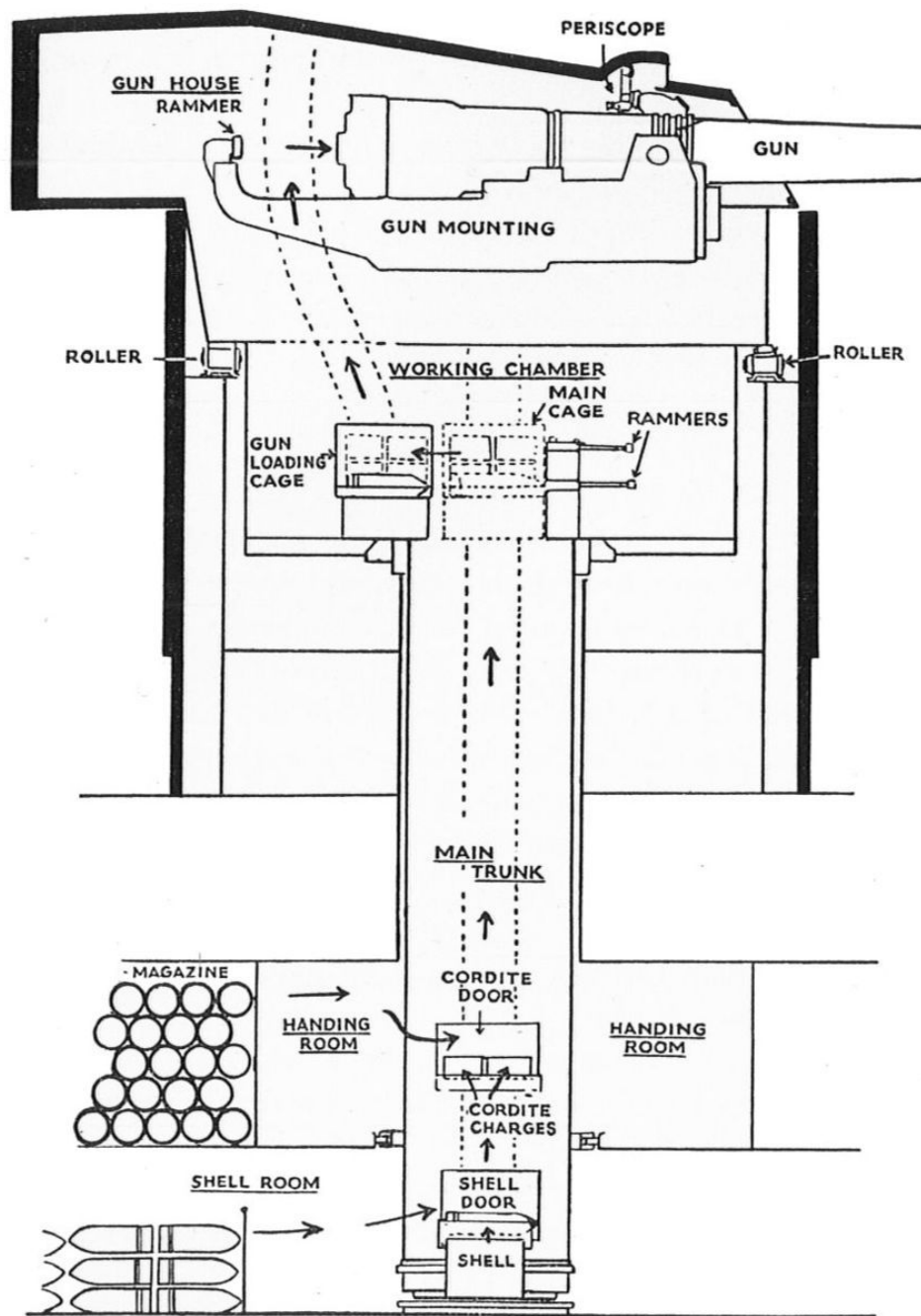

Линейный корабль Российской Империи.

Линейный корабль "Севастополь" покидает Балтийский завод. Июль 1914 г.

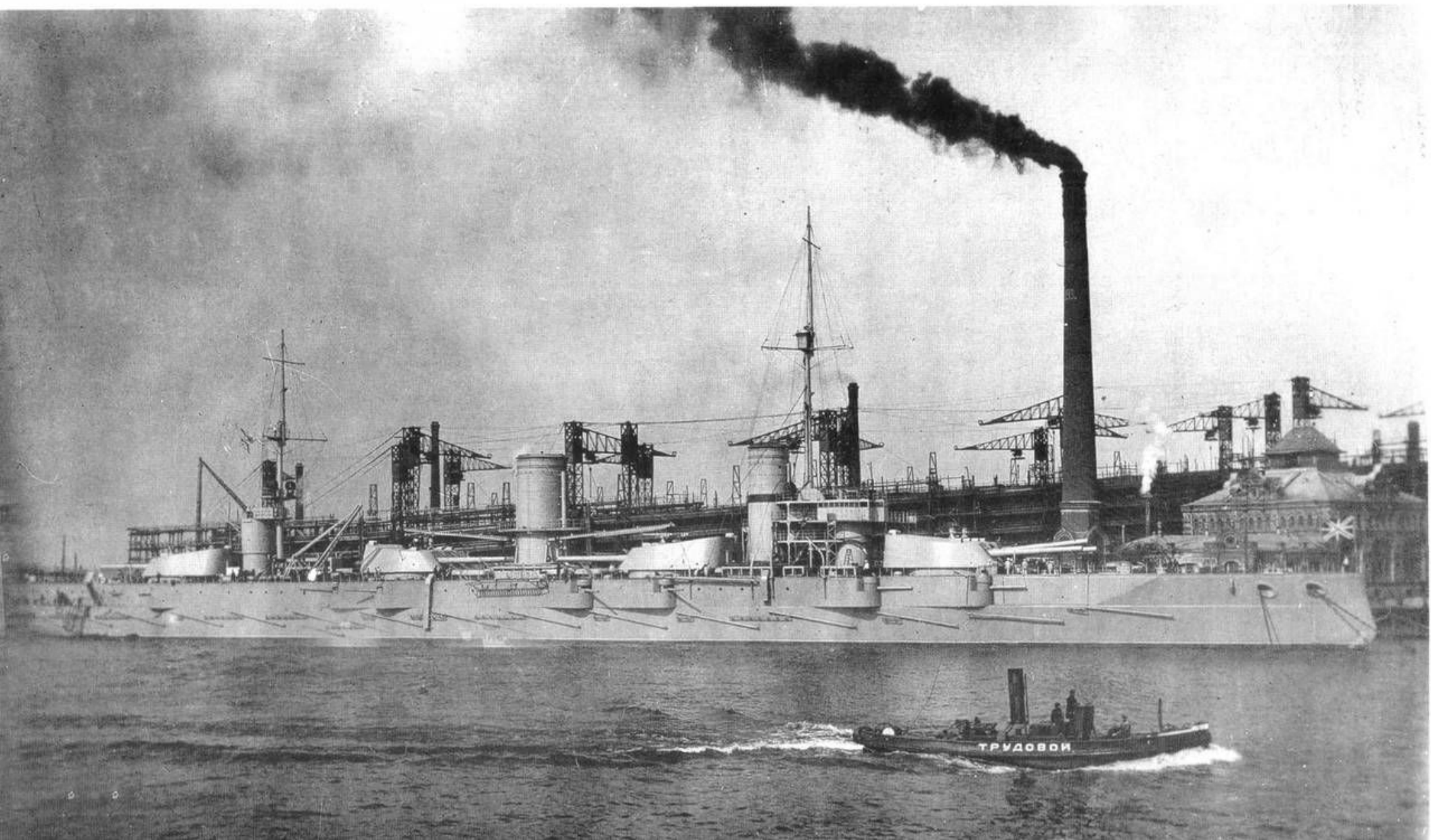

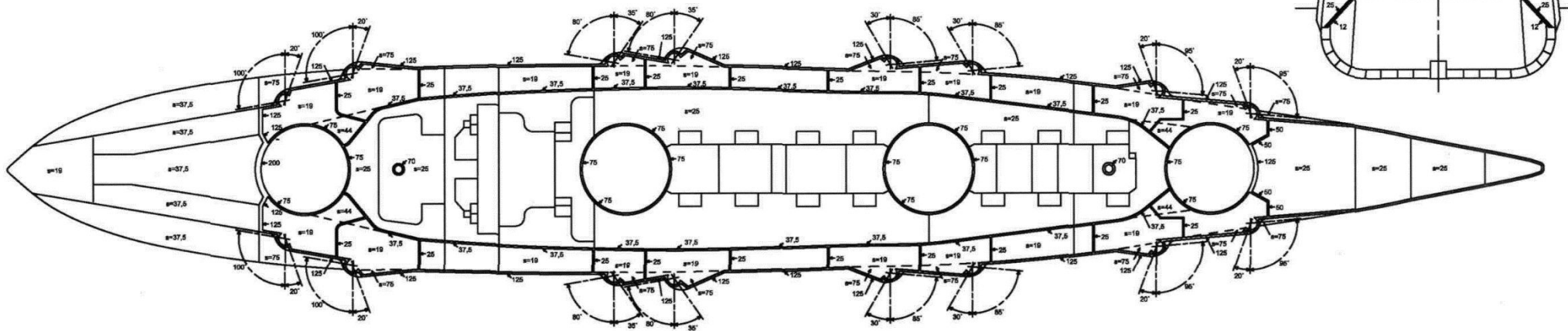
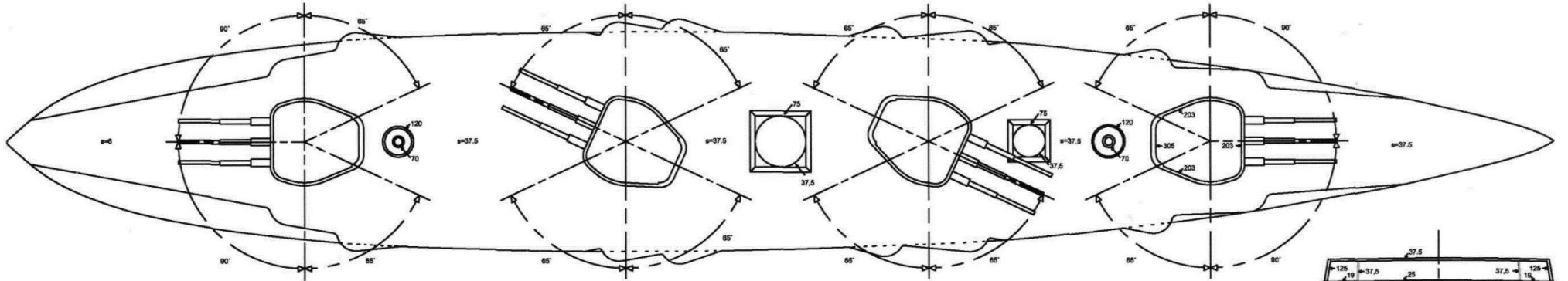
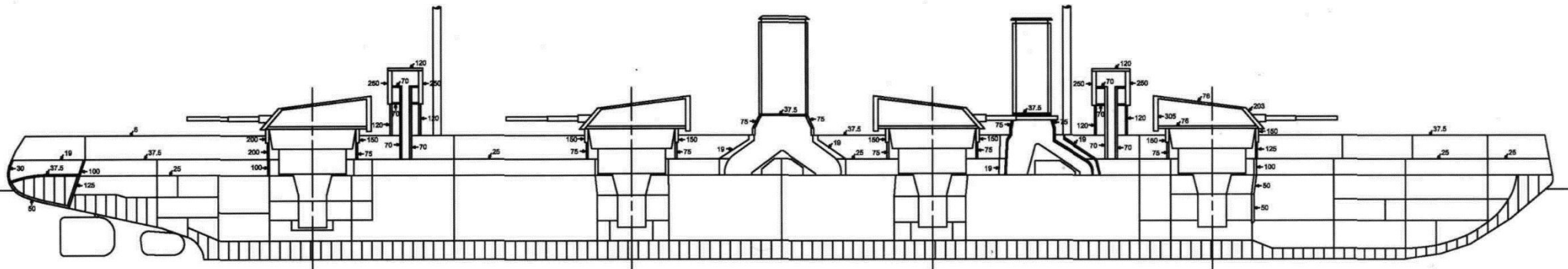

Дредноут типа "Императрица Мария"

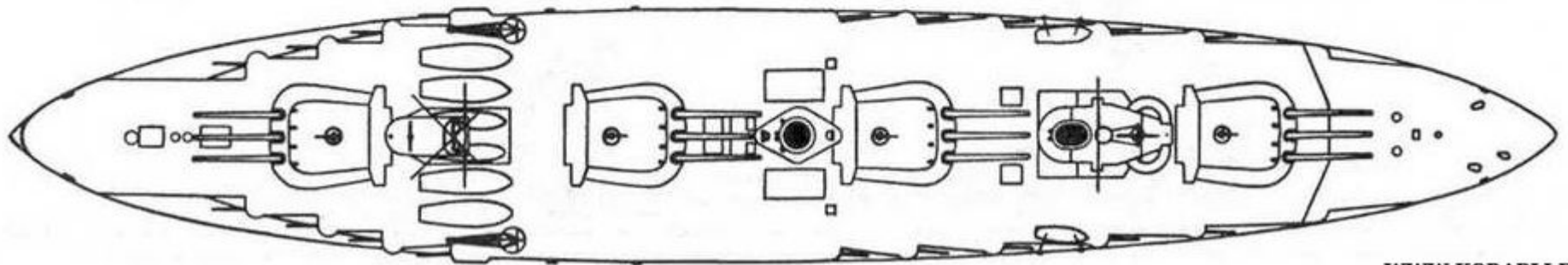
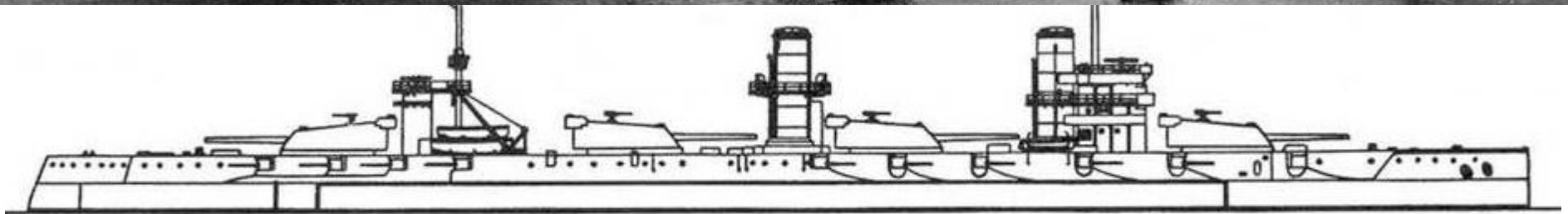

БОЙ У ДОГГЕР-БАНКИ 24 января 1915 г.

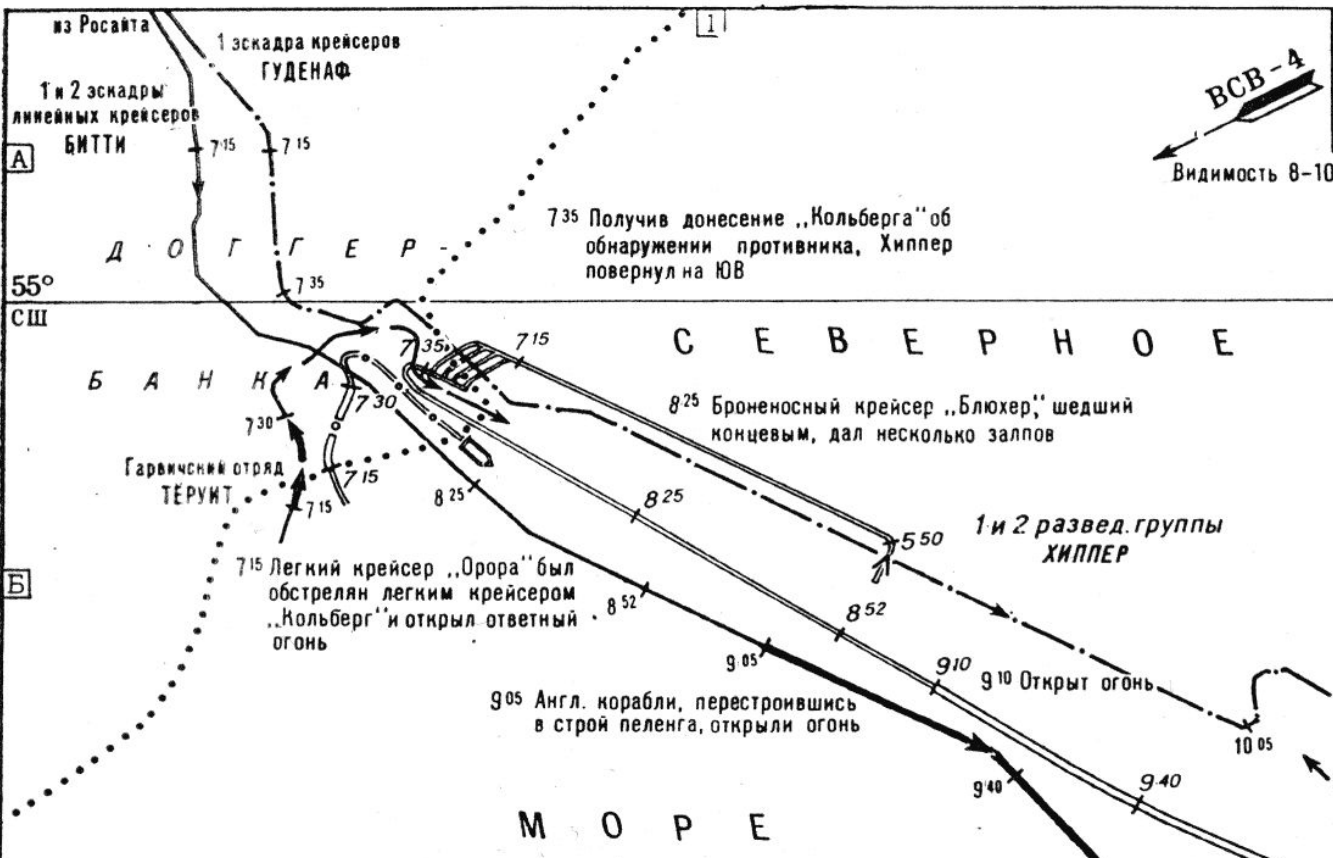
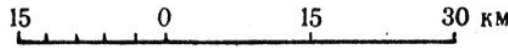

.....	Граница Доггер-банки		Участки боя:
	Действия сторон:		английских эскадр
	английских эскадр		немецких разведывательных групп
	немецких разведывательных групп		немецкого легкого крейсера „Кольберг“
	немецкого легкого крейсера „Кольберг“		Атака немецкими эскадренными миноносцами английских кораблей

5° ВД [2] 12 00

ЮТЛАНДСКОЕ СРАЖЕНИЕ 1916 г.

- Пути английских эскадр
 - Пути германских эскадр
 - ⋯ 80 каб. Открытие огня и дистанция
 - ↪ Атаки эскадренных миноносцев
 - ☒ Гибель кораблей
- Примечание. Утолщенные линии путей — корабли ведут огонь

БОЙ АВАНГАРДОВ

БОЙ ГЛАВНЫХ СИЛ

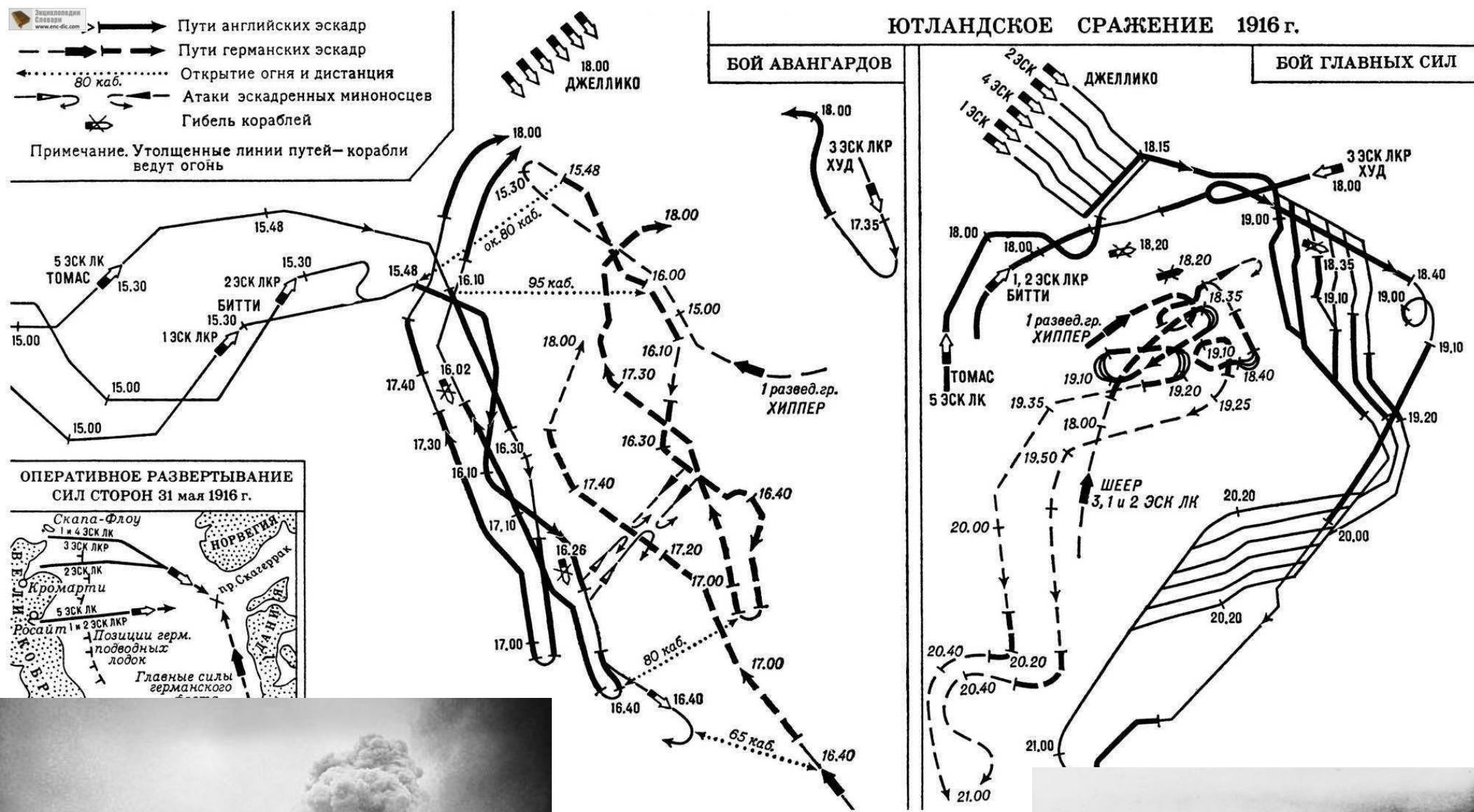

ОПЕРАТИВНОЕ РАЗВЕРТЫВАНИЕ СИЛ СТОРОН 31 мая 1916 г.





Линейные корабли типа «Северная Каролина»

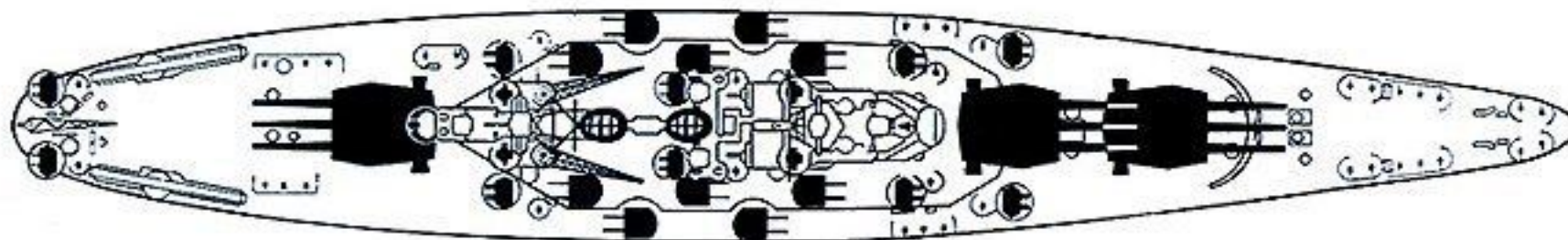
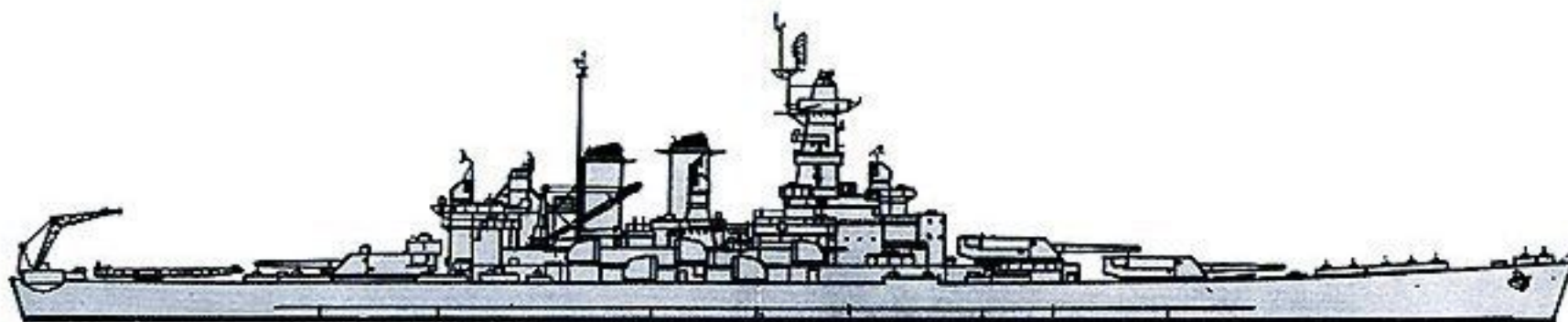

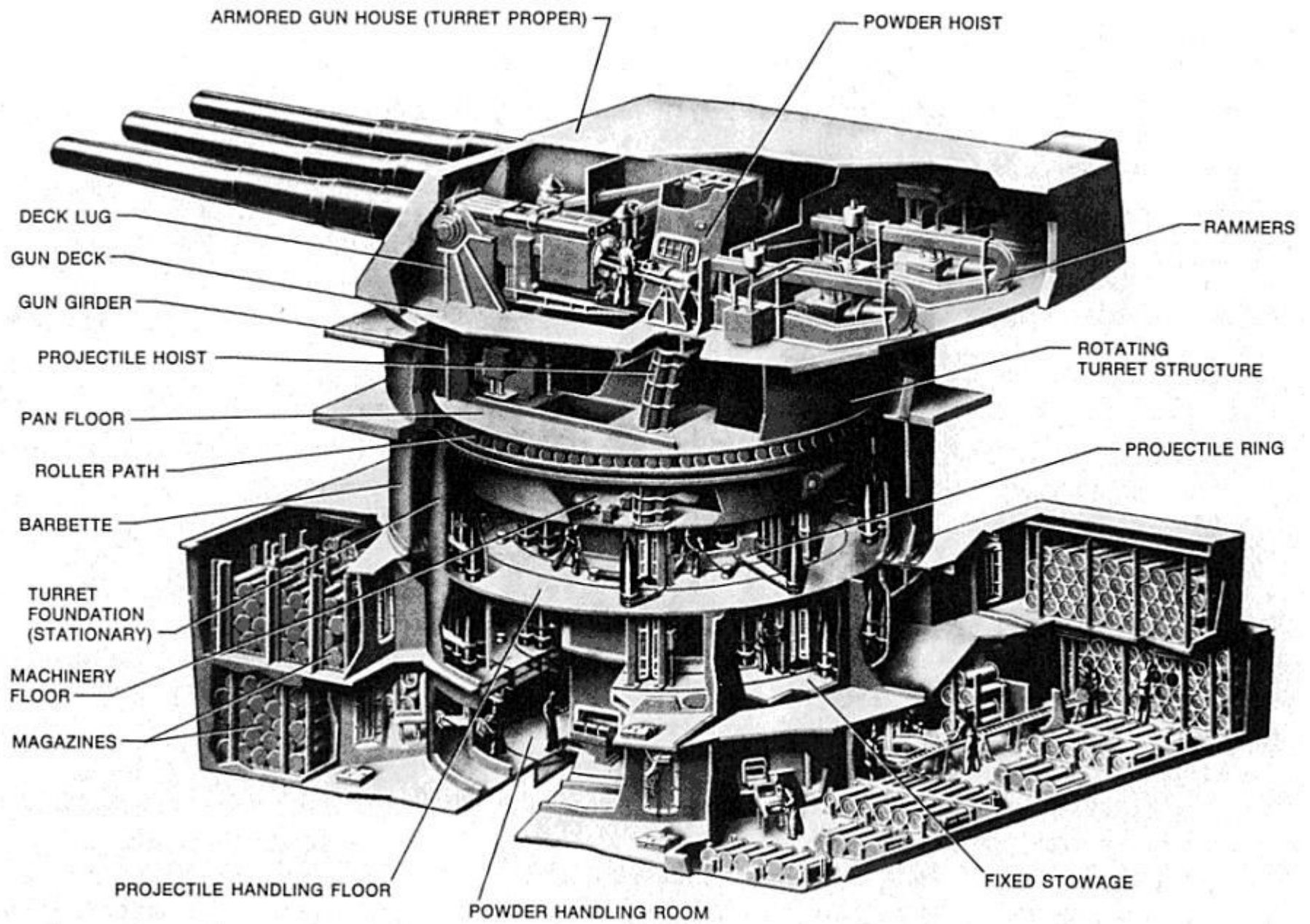



Линейные корабли типа «Айова»

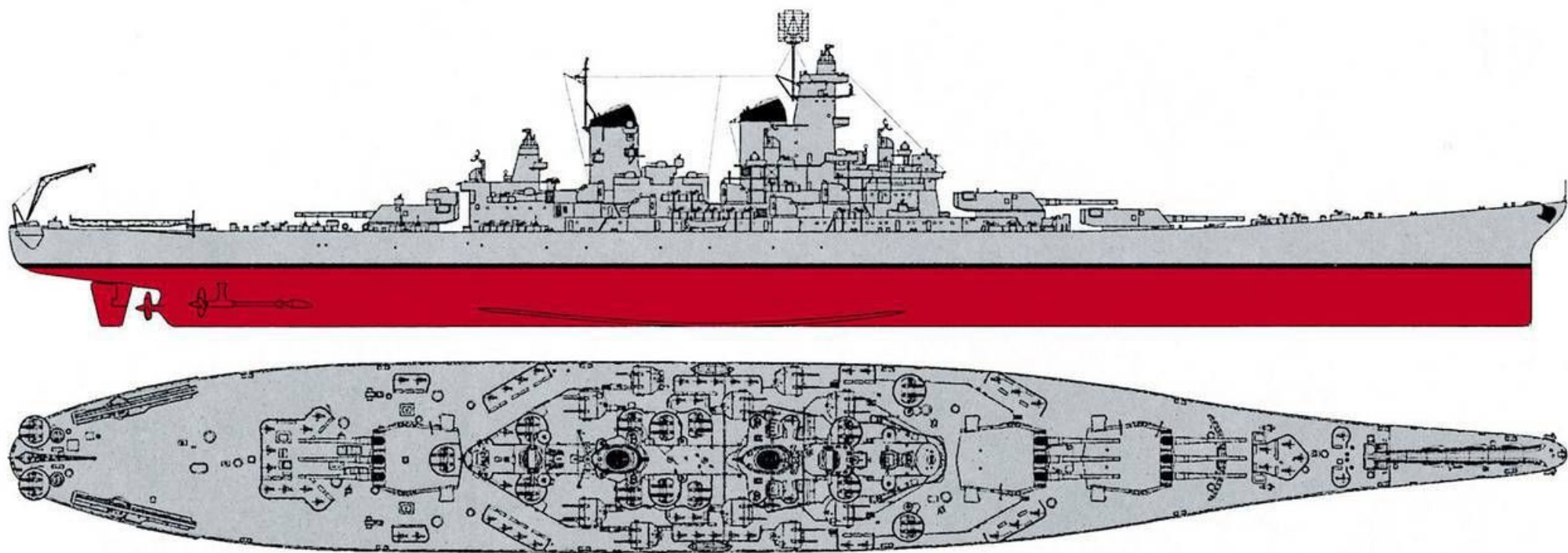



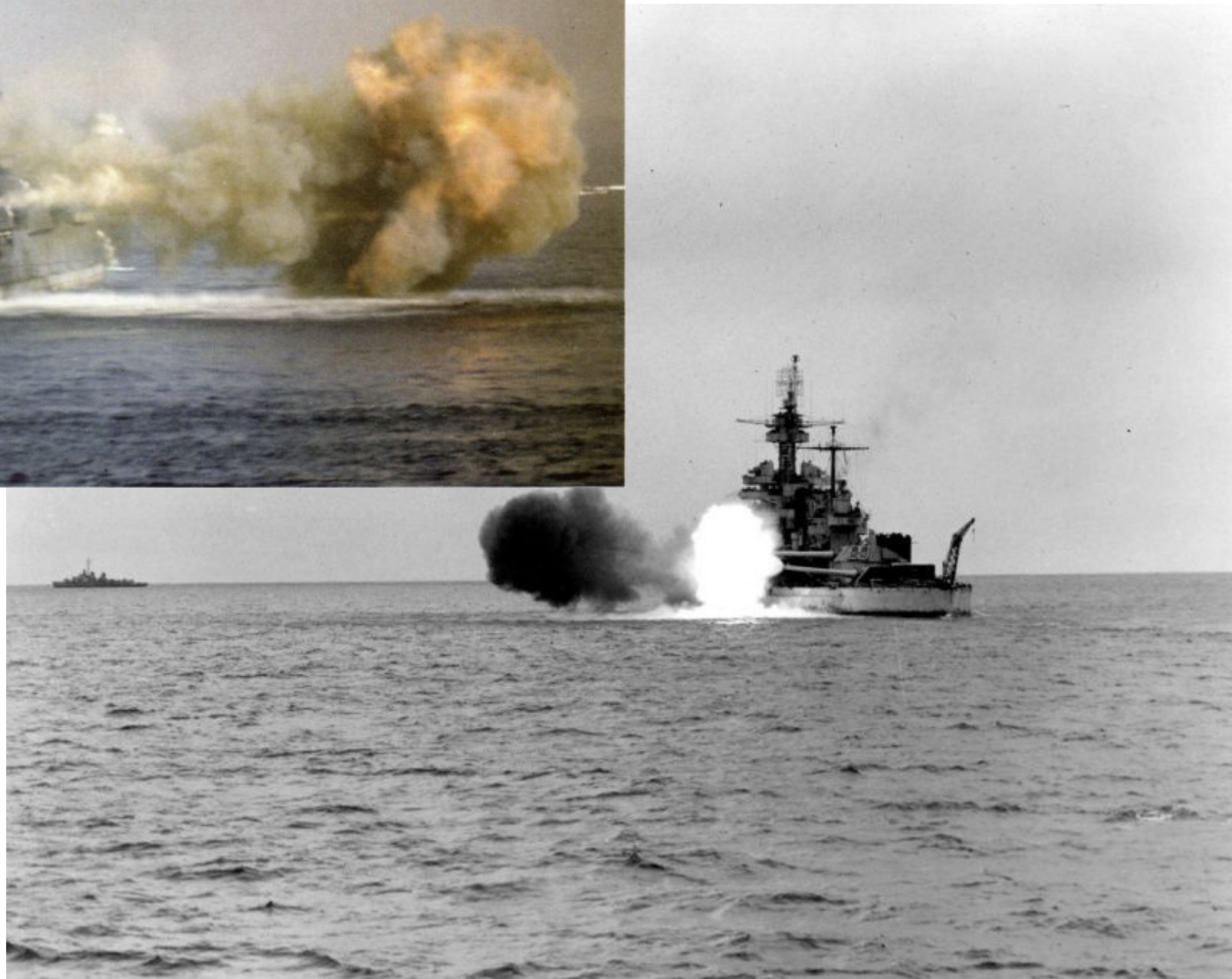
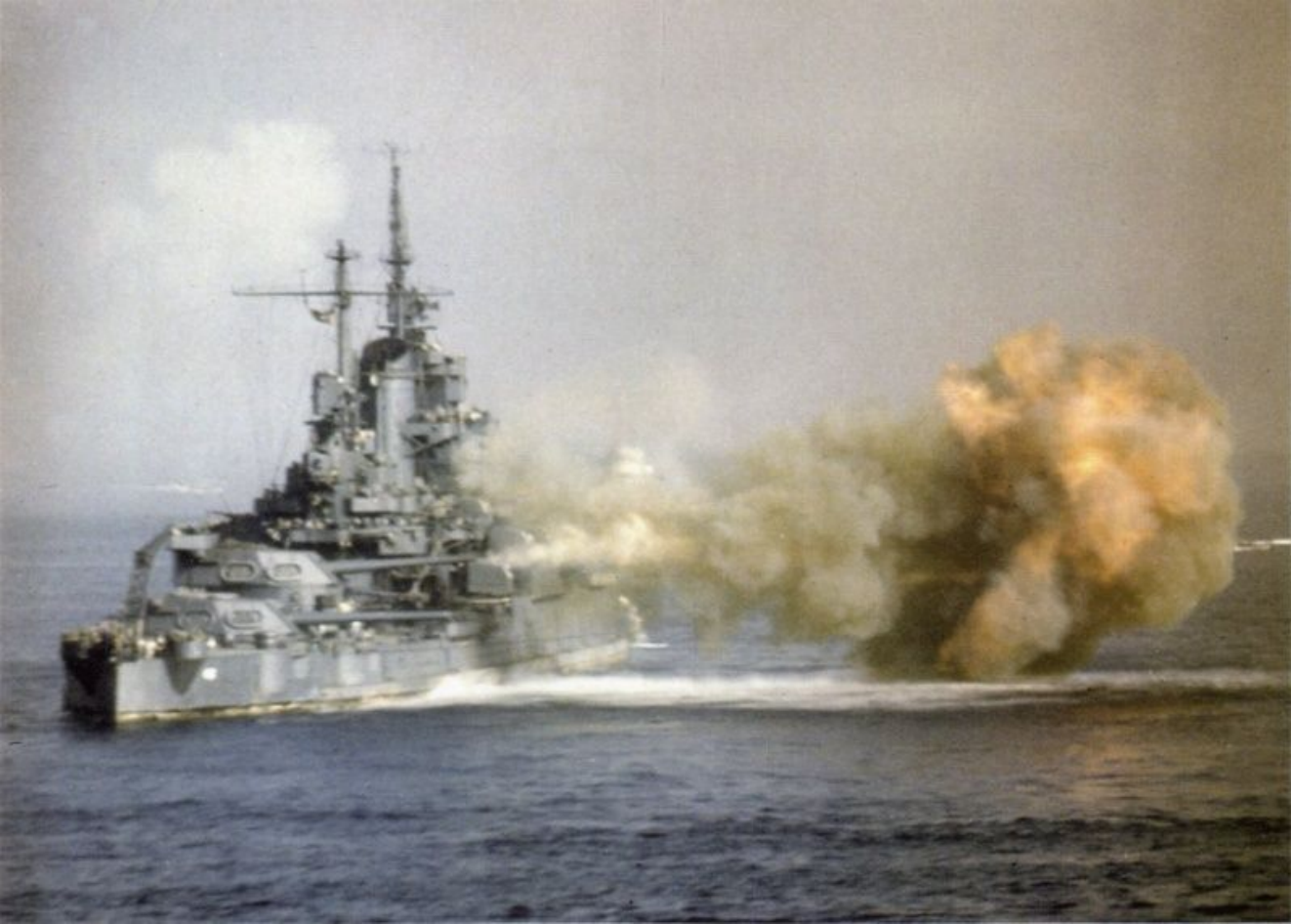

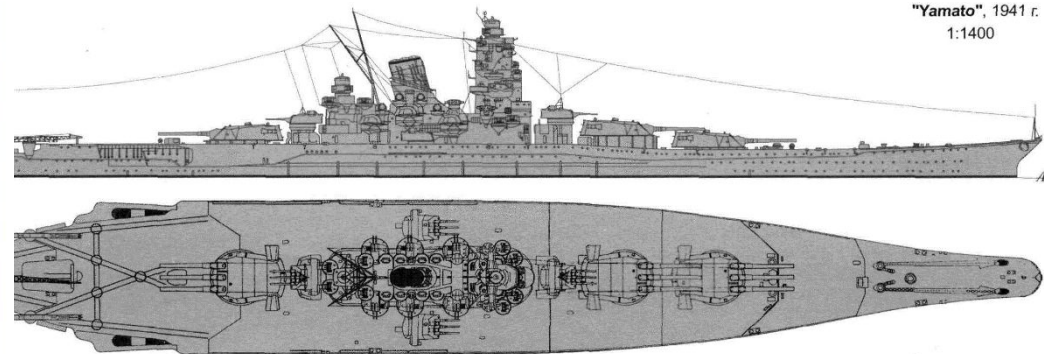
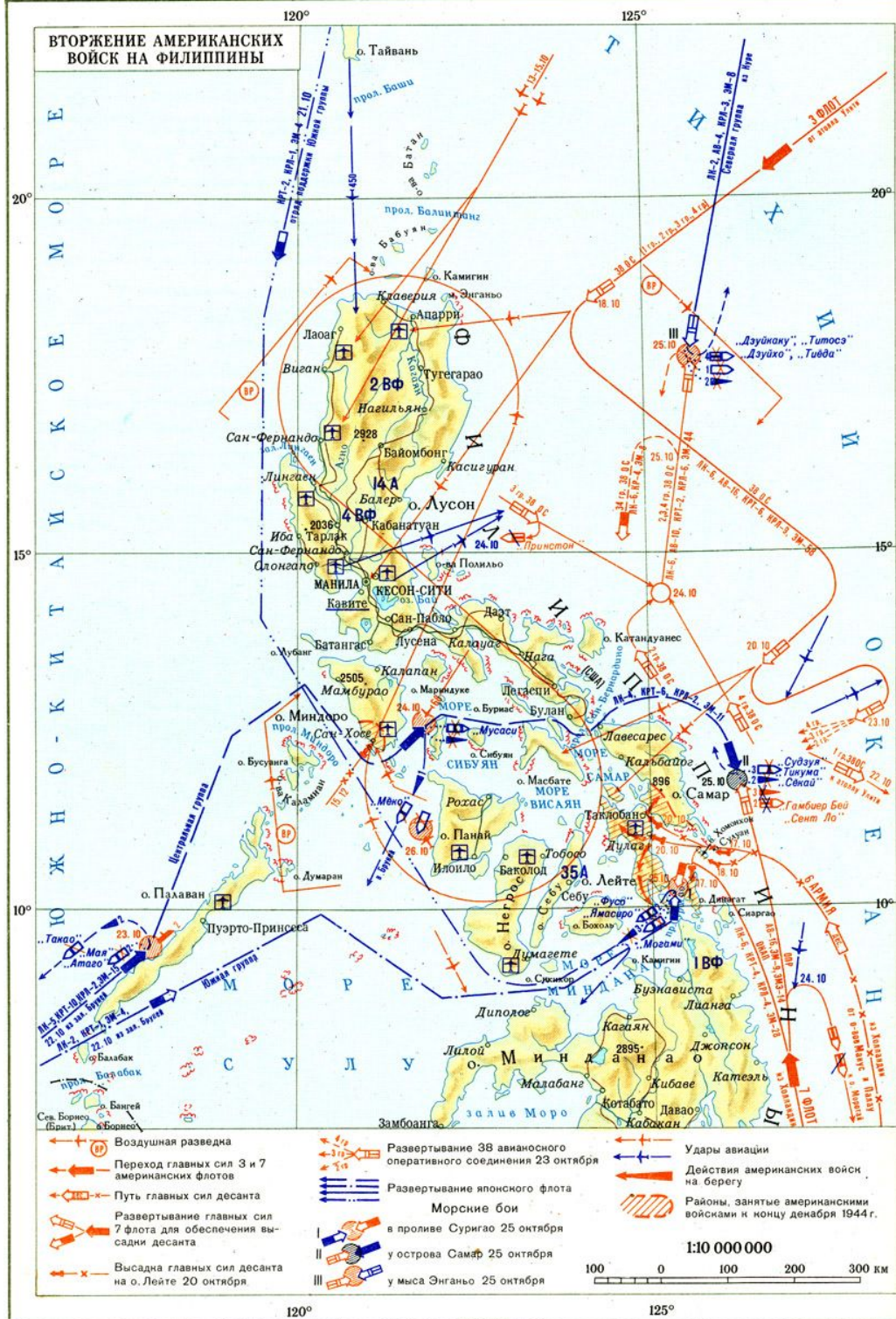

"Yamato", 1941 г.
1:1400

Охота на "Бисмарк"

