

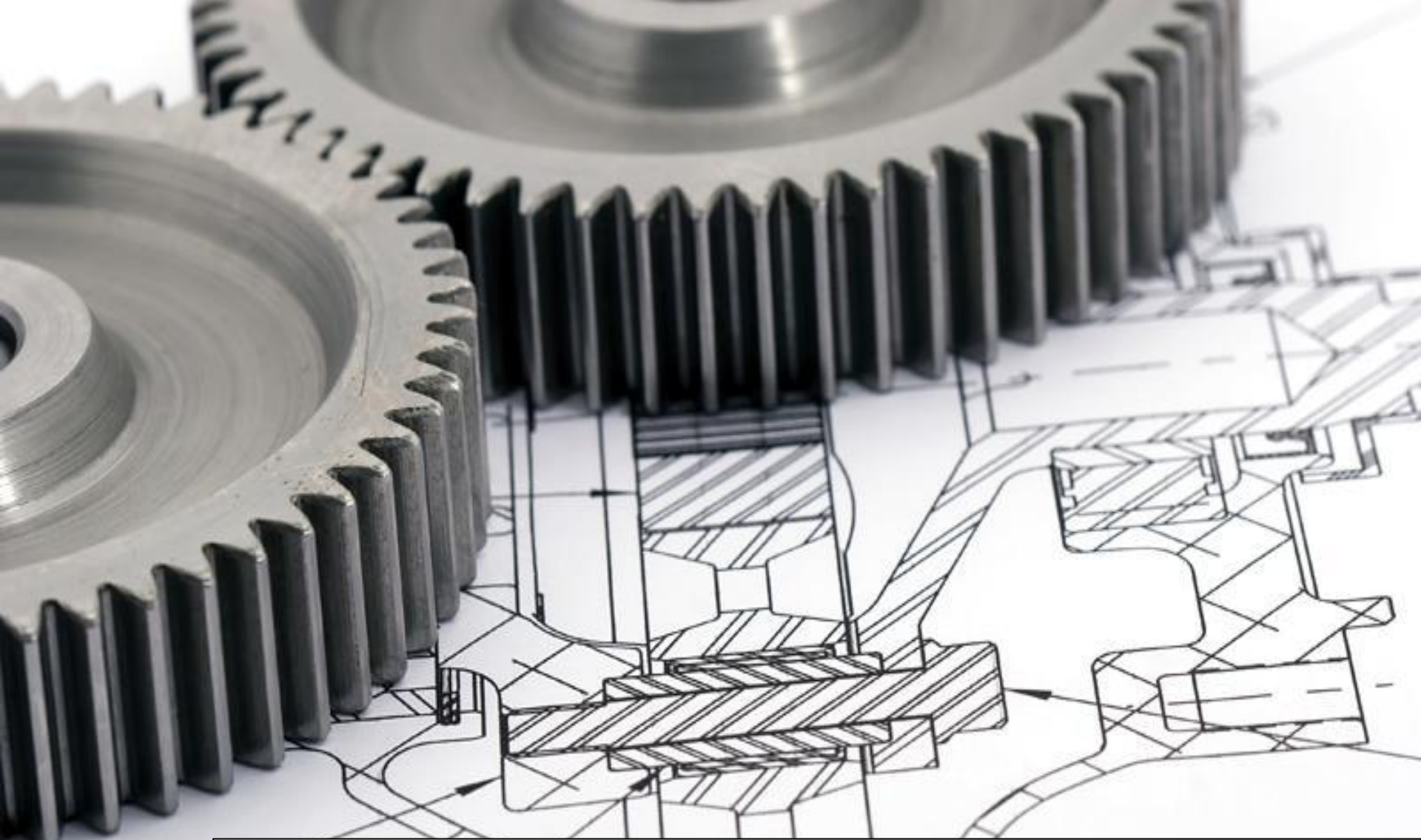

**МЕХАНІК - МОЯ  
СПЕЦІАЛЬНІСТЬ**





**МЕХАНІК - МОЯ  
СПЕЦІАЛЬНІСТЬ**



Багато професій хороших і різних,  
Що звабливі гасла підносять на площах,  
Серцям неспокійним підказує дійсність  
Обрати одну щоб була найдорожча.  
Її ми обрали щоб йти поруч з нею,  
Освітлювать працею наше життя  
В епоху машин, що крокують землею,  
Механіки гордо ідуть в майбуття.

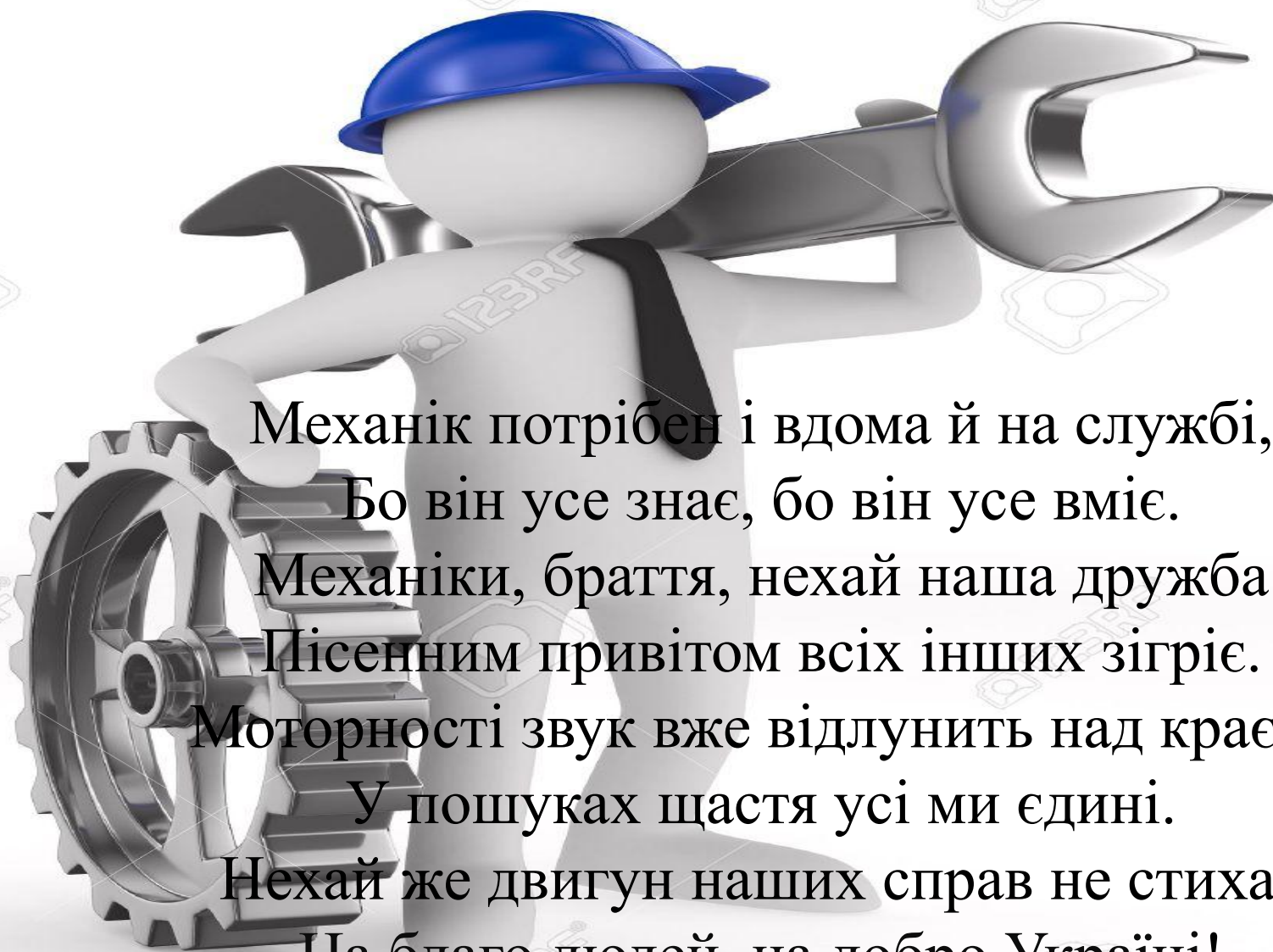

Механік потрібен і вдома й на службі,  
Бо він усе знає, бо він усе вміє.  
Механіки, браття, нехай наша дружба  
Пісенним привітом всіх інших зігріє.  
Моторності звук вже відлунить над краєм,  
У пошуках щастя усі ми єдині.  
Нехай же двигун наших справ не стихає  
На благо людей, на добро Україні!

# Роль і місце механіки в науці і техніці.

Механік – це спеціаліст, який виконує ремонти і технічне обслуговування обладнання підприємств металургійної галузі.

автомобілями

електротехнікою

літаками

радіоелектронікою

Люди з цією спеціальністю  
працюють з:



# Соціальне значення професії в суспільстві.

Спеціалісти по даному профілю – є невід’ємною частиною команди машинобудівного виробництва.

Робоча і побутова техніка хороша тим, що їй не потрібен відпочинок. Не дивлячись на це техніці потрібне обслуговування :

регулярне змазування  
деталей

перевірка на  
працеспроможність

наладжування роботи

своєчасна заміна  
пошкоджених деталей

Механік – це спеціаліст, який повинен володіти необхідними теоретичними знаннями і практичними навиками по експлуатації обладнання. Він повинен мати здібність до логічного інтуїтивного мисленням.

Людина цієї професії повинна бути:

рішучою

відповідальною

не втрачати  
рівновагу

спостережливою

пильною





# *Масовість та унікальність професії.*

Людина, яка обслуговує та ремонтує техніку, з однієї сторони повинна працювати не поспішаючи, обмірковувати свої дії, щоб нічого не пошкодити. А з іншої сторони така професія вимагає вміння швидко приймати рішення в екстрених випадках, так як бездіяльність може принести велику шкоду, ніж не обережна дія, якщо йде мова про важливу поломку.

Механік повинен впевнено володіти необхідним інструментом і швидко приймати рішення, від чого виникла несправність.

Ця робота також дуже відповідальна, важка, але дуже цікава для людини, котра любить працювати з механікою.



# Ризики професії.

Безпека на робочих місцях у такої людини залежить в більшості від нього самого.

Це така робота, де особо важливо додержуватись техніки безпеки , один не вірний крок може призвести до травмування і самого механіка і людей які поруч.

Без отримання вищої освіти перспектив така робота дає небагато. Закінчивши ВНЗ механік стає цінним спеціалістом тому, що знає не тільки книжну теорію , але й практичні навички роботи з певним видом механізмів і електротехніки.

Щоб забезпечити потреби сучасного суспільства , люди повинні в усіх галузях діяльності бути спеціалістом.

Людина яка обслуговує і ремонтує техніку, повинна бути

уважною

обережною

пунктуальною

відповідальною

повинен вміти швидко прийняти рішення в складній ситуації

знаходити причину поломки

способи її усунення

вміти прийняти необхідне рішення



Володимир Даль:  
Механік — — спеціаліст по машинам, особа, яка  
наглядає за роботою машин.

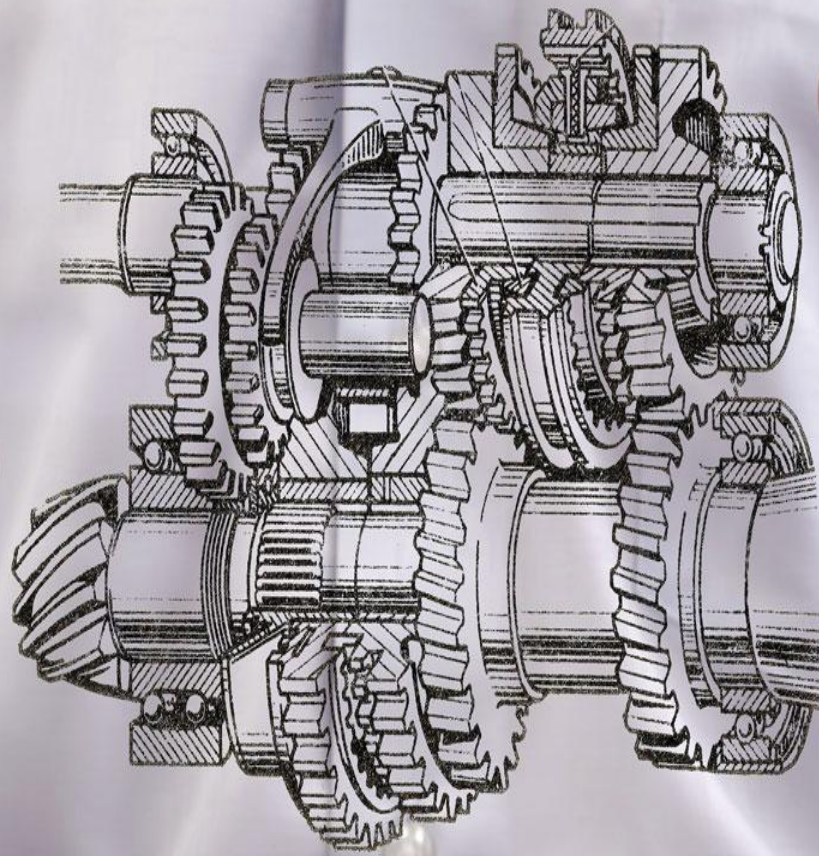

А в сучасному розумінні механік – це спеціаліст, який відповідає за безвідмовну роботу обладнання свого підрозділу – дільниці, цеху або всього підприємства.

А для цього він повинен вміти багато .

*токарем*

*сварщиком*

*фрезерувальником*

*Бути:*

*бетонником*

*слюсарем*

*креслярем*

*конструктором*

Когда-то первый человек  
не дотянулся до бананов,  
но хоть в механике был сер,  
взял палку, сбил их, как ни странно.







Потом та палка, как рычаг,  
позволила ворочать камни,  
Вертясь, дала огонь в очаг  
И объяснила, "кто тут главный".

Смирило нрав коня лассо,  
И, чтобы шла телега следом,  
Придумал пращур колесо –  
Теперь мы на машинах ездим!



САРИСАТУРА.RU

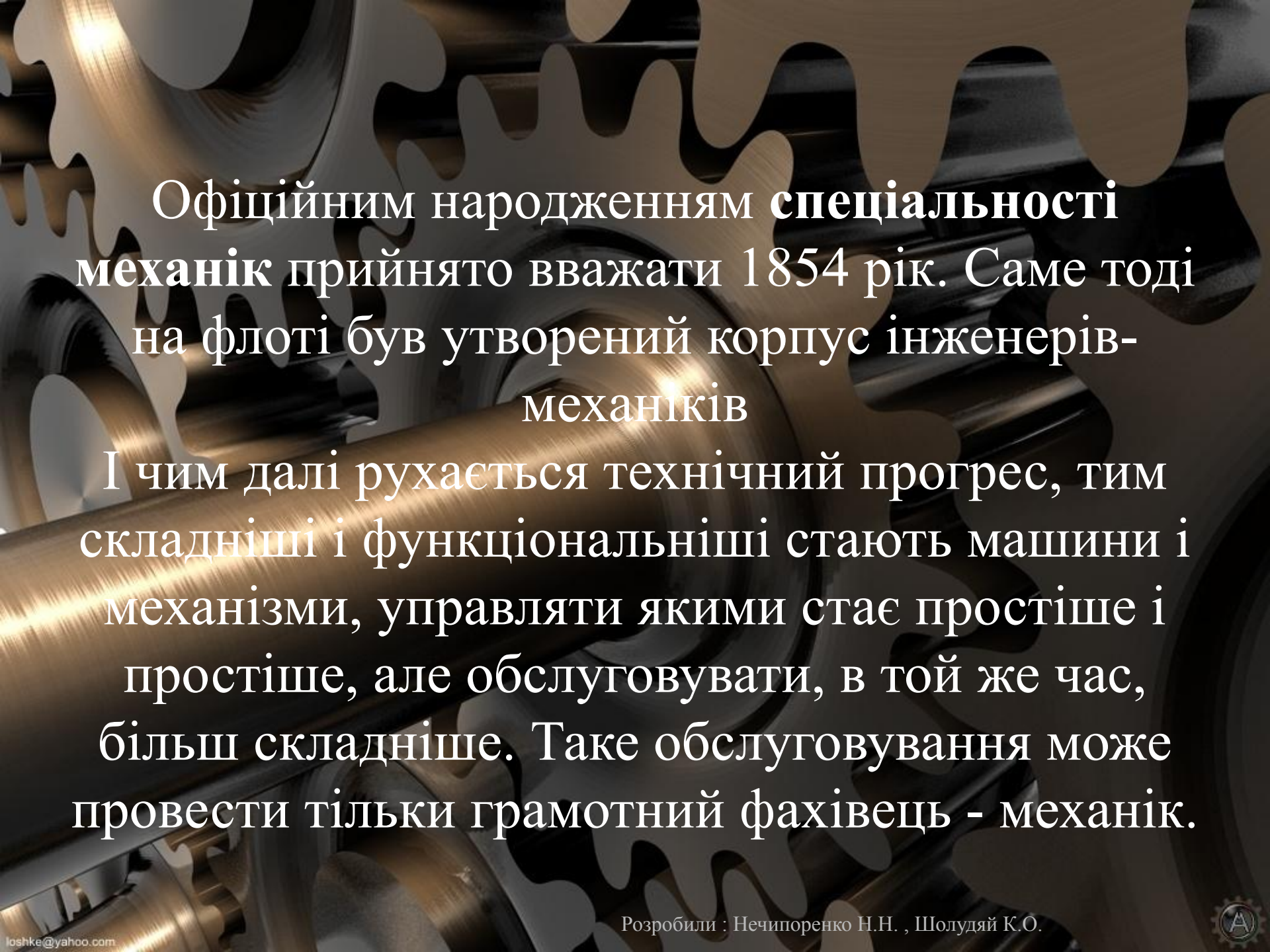

Офіційним народженням спеціальності механік прийнято вважати 1854 рік. Саме тоді на флоті був утворений корпус інженерів-механіків

І чим далі рухається технічний прогрес, тим складніші і функціональніші стають машини і механізми, управляти якими стає простіше і простіше, але обслуговувати, в той же час, більш складніше. Таке обслуговування може провести тільки грамотний фахівець - механік.





Когда-то профессия новой была,  
Теперь без нее невозможно.  
Новую жизнь механизмам дала разным:  
простым и сложным.

Ведь механизму нужен уход,  
Будет тогда и отдача.  
А без механика встанет завод,  
Не выполнится задача.

За статистикою, кожен п'ятий чоловік так чи інакше пов'язаний з технікою. Важко уявити собі, як би жилося сучасній людині без техніки, адже до хорошого швидко звикаєш.



Розробили : Нечипоренко Н.Н. , Шолудяй К.О.

А зараз давайте намалюємо в своїй уяві таку картину: техніка є, а спеціалістів немає. И чим стає розумна машина без людських рук? Вірно - грудой металобрухту



Дійсність показує, що механік є найбільш затребуваною суспільством професією, а також самою універсальною. Працівники цієї професії потрібні завжди і скрізь. Особливо відчувається зростаюча потреба в даних фахівцях в нашу еру, еру високих технологій.

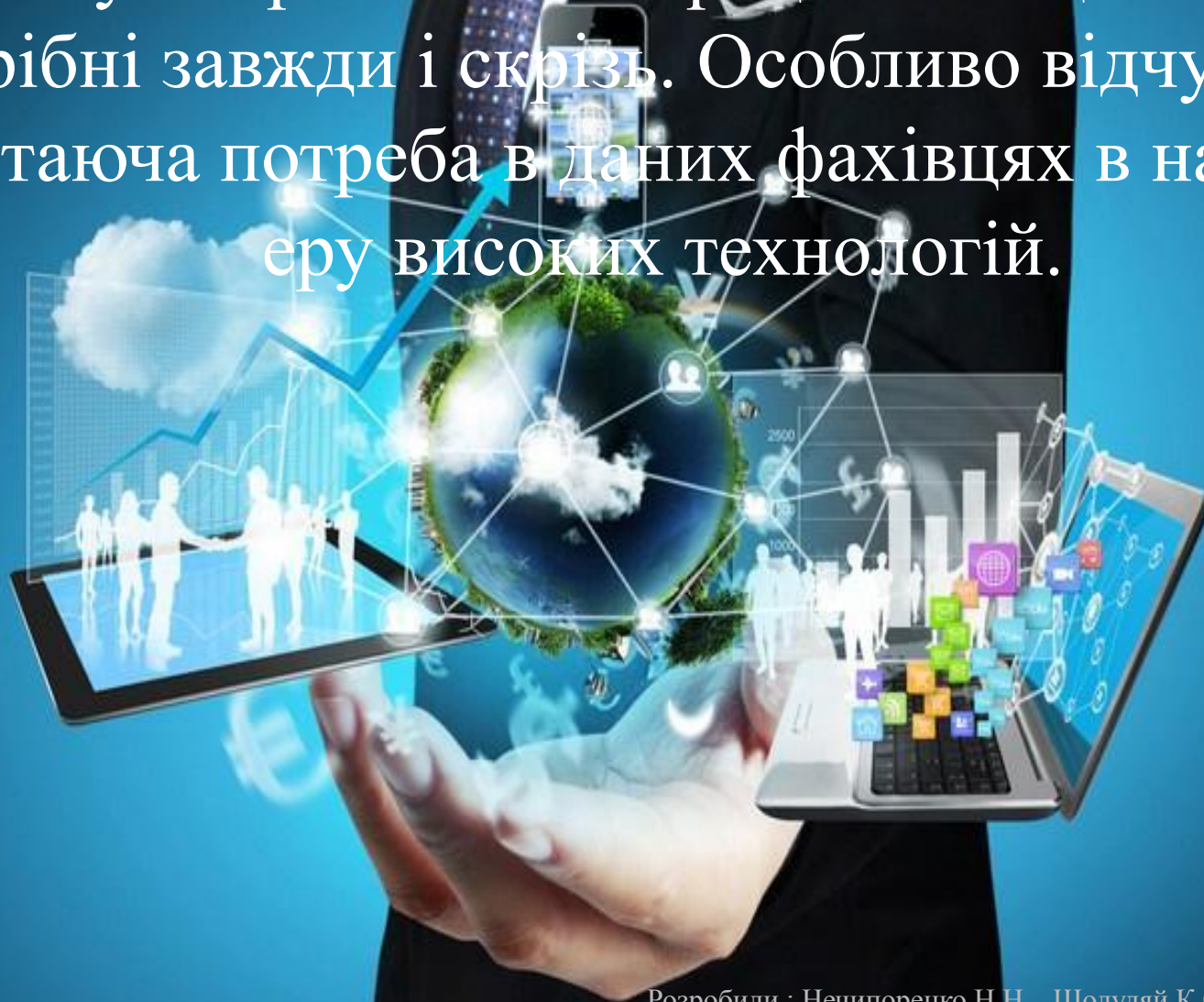

Кто нужен всегда и во все времена?

Конечно, механики, кто же?

Ведь ими по праву гордится страна,

И со страной мы тоже.





І кожен студент-механік, і кожна група під час навчання в коледжі проходять свою еволюцію від першокурсників до дипломованих фахівців.

За час еволюції з'являються жарти та вірші про механіків.

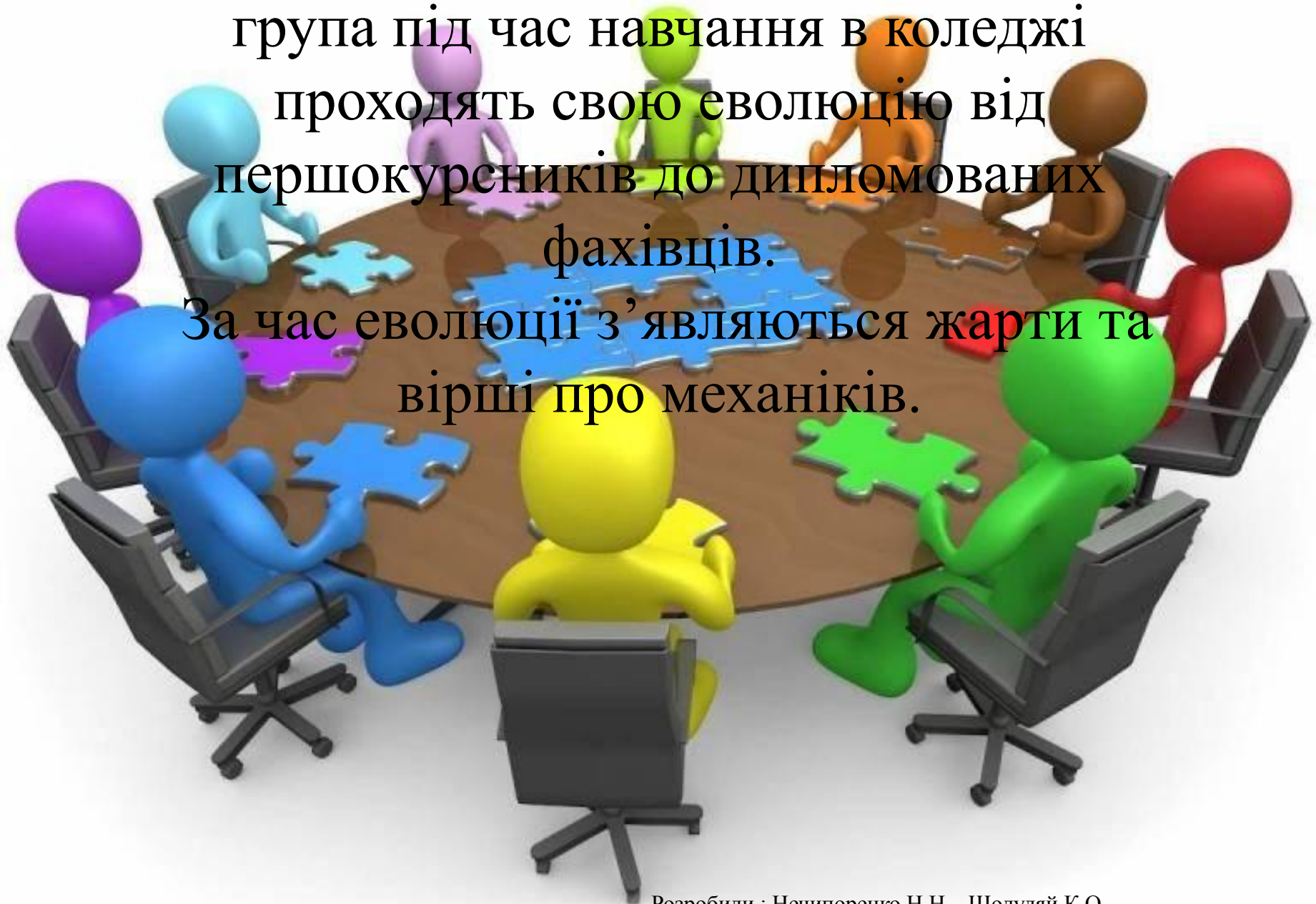

В механизмах самых сложных  
Разобраться невозможно,  
Но в запутанности схем,  
В заковырках всех систем  
И в машинных страшных тайнах  
Разбирается механик.



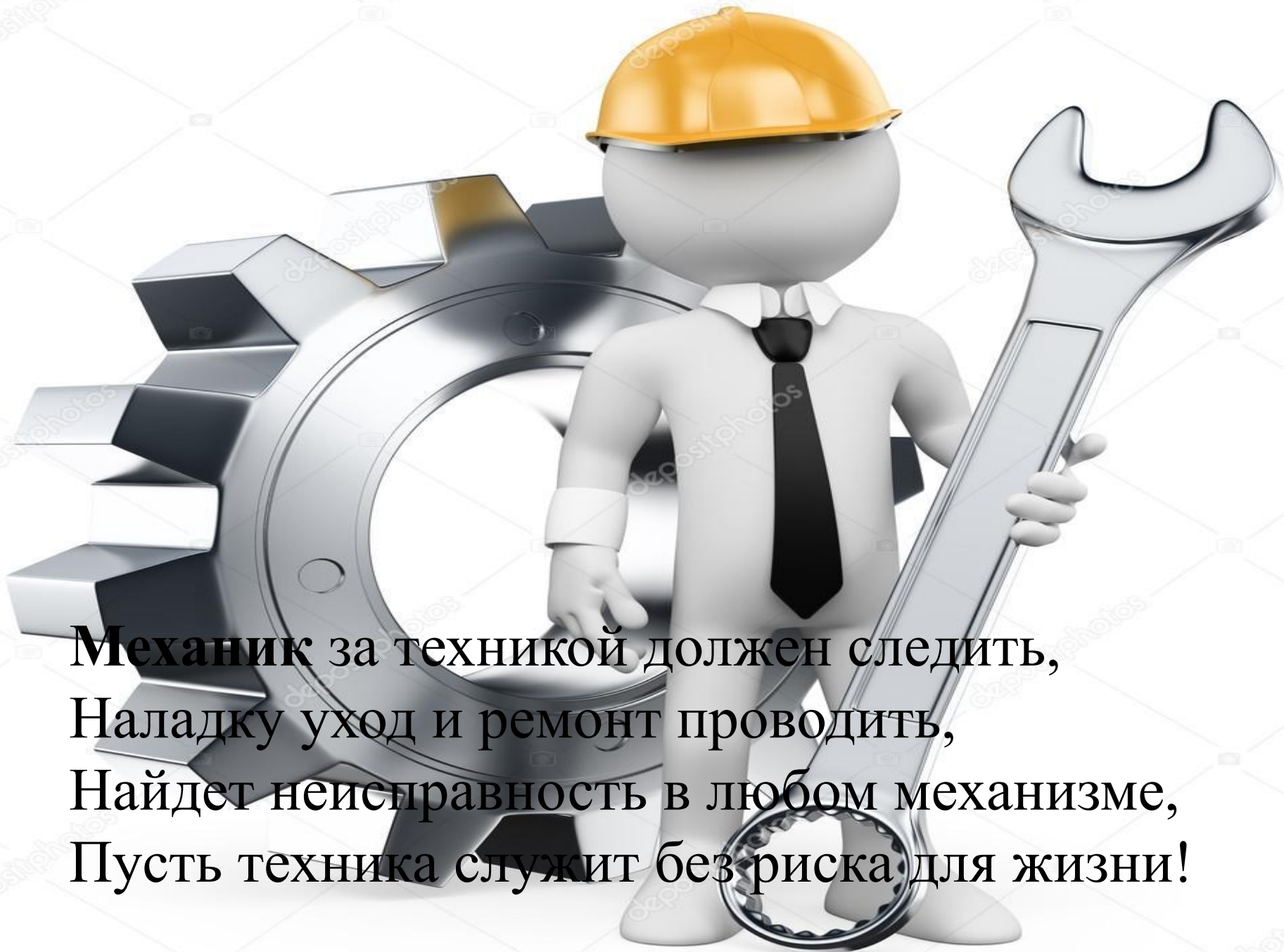

**Механик за техникой должен следить,  
Наладку уход и ремонт проводить,  
Найдет неисправность в любом механизме,  
Пусть техника служит без риска для жизни!**



Знает каждый винтик наш **механик**,  
Он по запчастям – начальник!  
Разберёт, починит и прикрутит  
Повернёт, посмотрит и пошутит  
Механизм любой, хотя и сложный,  
Соберет спокойно – все возможно.





Как геолог видит карты,  
ты в машинах знаешь толк.  
С чувством дикого азарта  
Выполнишь рабочий долг.  
Пусть же будут все машины,  
Что починены тобой ,  
Срок служить довольно длинный  
Не давая новый сбой.

*Надо, нам, механикам, ребята!  
Жизнь красивую прожить,  
Надо что-то, важное, ребята,  
В этой жизни совершить!*

*Нам по плечу уже ремонт редуктора,  
Расчет подшипников и передач,  
Под вечер девушке шепну я на ушко,  
Хоть, я в спецовочке, но ты не плачь*

*Надо, нам, механикам, ребята!  
Жизнь красивую прожить,  
Надо что-то, важное, ребята,  
В этой жизни совершить*



*А нашим девушкам мы скажем, милые,  
Вы спойте ласково нам о любви,  
С машиной можем мы тягаться силою,  
А вдохновение даете Вы!*

*Надо, нам, механикам, ребята!  
Жизнь красивую прожить,  
Надо что-то, важное, ребята,  
В этой жизни совершить!*



Дякуємо за увагу  
Кінець