



МОДЕЛЬНЫЙ РЯД ДВИГАТЕЛЕЙ «ЗМЗ»



ДВИГАТЕЛЬ ВНУТРЕННЕГО СГОРАНИЯ БЕНЗИНОВЫЙ С ПРИНУДИТЕЛЬНЫМ ЗАЖИГАНИЕМ ВНЕШНИМ СМЕСЕОБРАЗОВАНИЕМ И ВПРЫСКИВАНИЕМ ТОПЛИВА ВО ВПУСКНЫЕ КАНАЛЫ ГОЛОВКИ ЦИЛИНДРОВ



ВНЕШНЯЯ СКОРОСТНАЯ ХАРАКТЕРИСТИКА

ЗМЗ-409051.10

ТЕХНИЧЕСКИЕ ХАРАКТЕРИСТИКИ

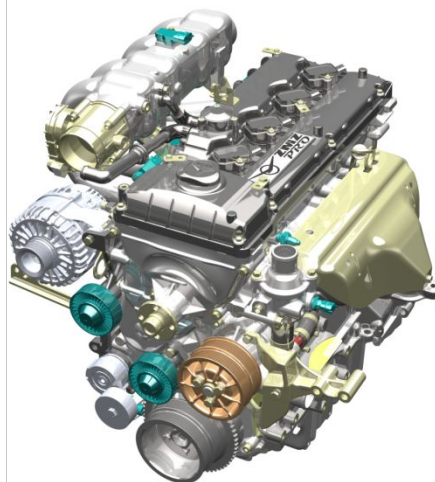
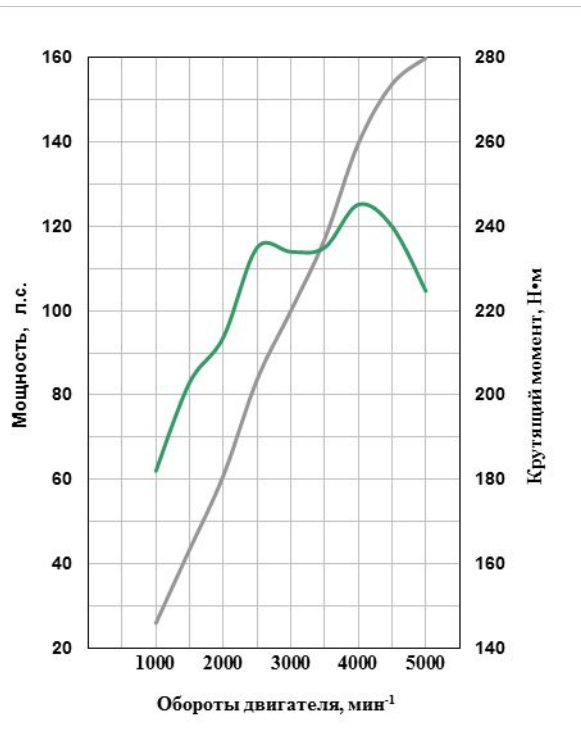

Количество и расположение цилиндров	4 вертикально в ряд
Рабочий объём, л	2,693
Материал блока / головки цилиндров	Серый чугун / алюминиевый сплав
Диаметр цилиндров, мм	95,5
Ход поршня, мм	94
Количество клапанов на цилиндр	4
Номинальная мощность брутто при 5000 мин ⁻¹ , л.с.	160,0
Максимальный крутящий момент брутто при 4000 мин⁻¹, Н·м	245,2
Степень сжатия	9,8
Экологический класс	Евро-5





ДВИГАТЕЛЬ ВНУТРЕННЕГО СГОРАНИЯ ГАЗОБЕНЗИНОВЫЙ С ПРИНУДИТЕЛЬНЫМ ЗАЖИГАНИЕМ ВНЕШНИМ СМЕСЕОБРАЗОВАНИЕМ И ВПРЫСКИВАНИЕМ ТОПЛИВА ВО ВПУСКНЫЕ КАНАЛЫ



ВНЕШНЯЯ СКОРОСТНАЯ ХАРАКТЕРИСТИКА

ЗМЗ-409052.10

ТЕХНИЧЕСКИЕ ХАРАКТЕРИСТИКИ

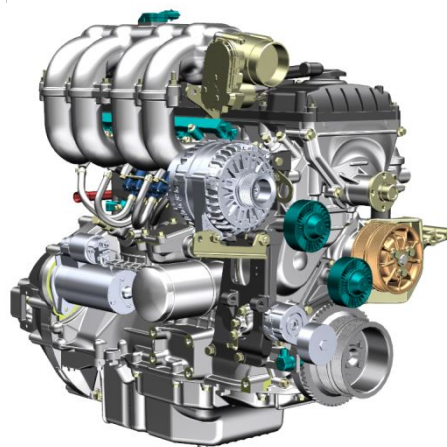
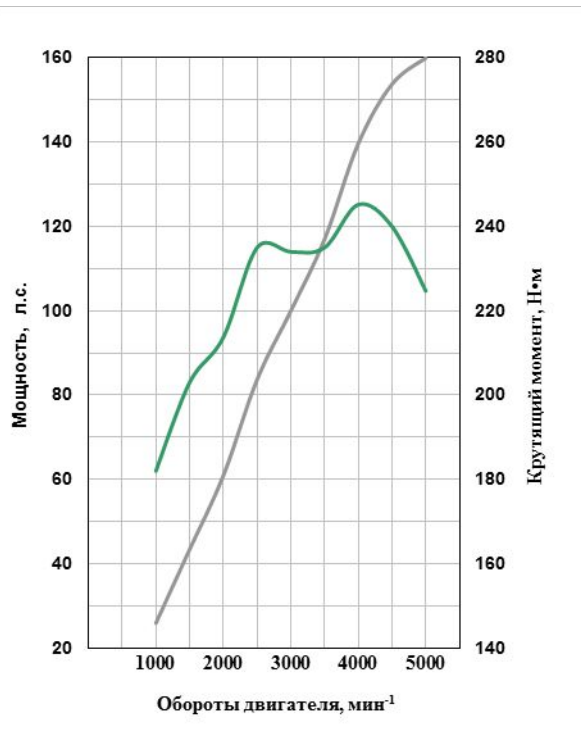

Количество и расположение цилиндров	4 вертикально в ряд
Рабочий объём, л	2,693
Материал блока / головки цилиндров	Серый чугун / алюминиевый сплав
Диаметр цилиндров, мм	95,5
Ход поршня, мм	94
Количество клапанов на цилиндр	4
Номинальная мощность брутто при 5000 мин ⁻¹ , л.с.	160,0*
Максимальный крутящий момент брутто при 4000 мин⁻¹, Н·м	245,2*
Степень сжатия	9,8
Экологический класс	Евро-5

* Показатель определен на бензине





ДВИГАТЕЛЬ ВНУТРЕННЕГО СГОРАНИЯ БЕНЗИНОВЫЙ
С ПРИНУДИТЕЛЬНЫМ ЗАЖИГАНИЕМ ВНЕШНИМ СМЕСЕОБРАЗОВАНИЕМ И ВПРЫСКИВАНИЕМ ТОПЛИВА
ВО ВПУСКНЫЕ КАНАЛЫ ГОЛОВКИ ЦИЛИНДРОВ



ВНЕШНЯЯ СКОРОСТНАЯ
ХАРАКТЕРИСТИКА

ЗМЗ-40906.10

ТЕХНИЧЕСКИЕ ХАРАКТЕРИСТИКИ

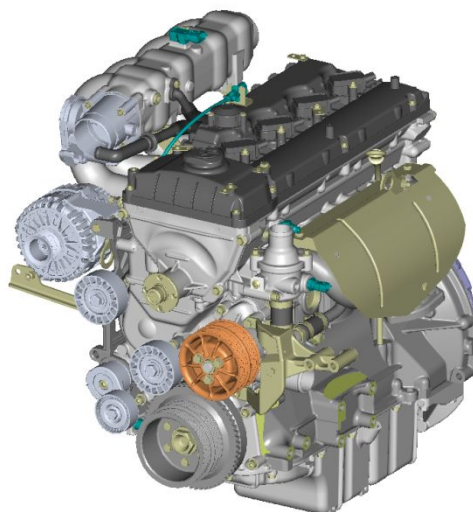
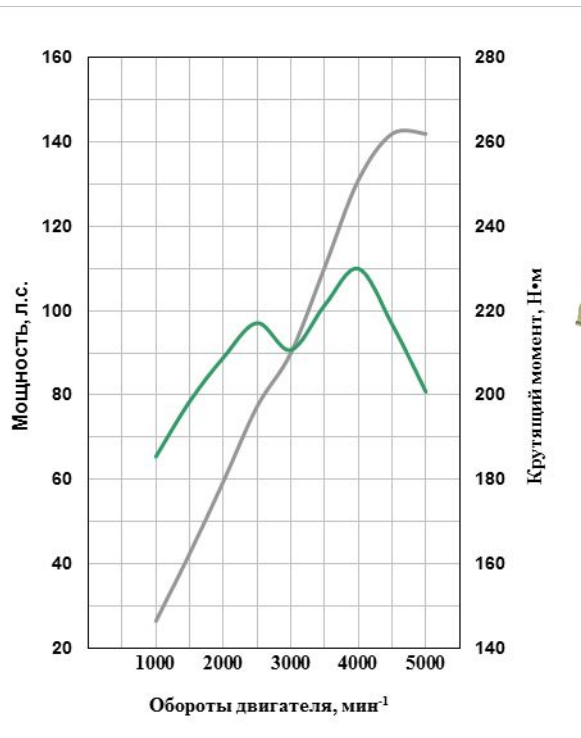

Количество и расположение цилиндров	4 вертикально в ряд
Рабочий объём, л	2,693
Материал блока / головки цилиндров	Серый чугун / алюминиевый сплав
Диаметр цилиндров, мм	95,5
Ход поршня, мм	94
Количество клапанов на цилиндр	4
Номинальная мощность брутто при 4600 мин ⁻¹ , л.с.	142,8
Максимальный крутящий момент брутто при 3900 мин ⁻¹ , Н·м	230
Степень сжатия	9,1
Экологический класс	Евро-4(5)





ДВИГАТЕЛЬ ВНУТРЕННЕГО СГОРАНИЯ БЕНЗИНОВЫЙ С ПРИНУДИТЕЛЬНЫМ ЗАЖИГАНИЕМ ВНЕШНИМ СМЕСЕОБРАЗОВАНИЕМ И ВПРЫСКИВАНИЕМ ТОПЛИВА ВО ВПУСКНЫЕ КАНАЛЫ ГОЛОВКИ ЦИЛИНДРОВ



ВНЕШНЯЯ СКОРОСТНАЯ ХАРАКТЕРИСТИКА

ЗМЗ-40905.10

ТЕХНИЧЕСКИЕ ХАРАКТЕРИСТИКИ

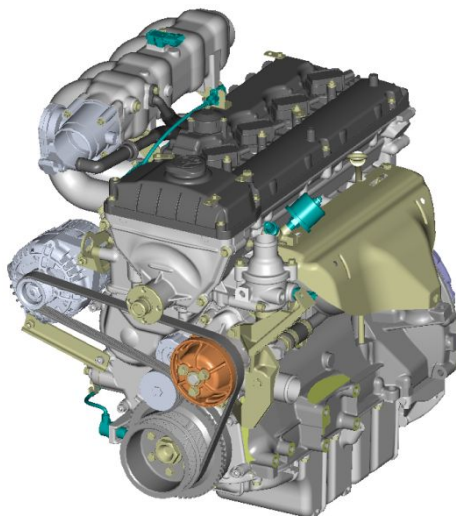
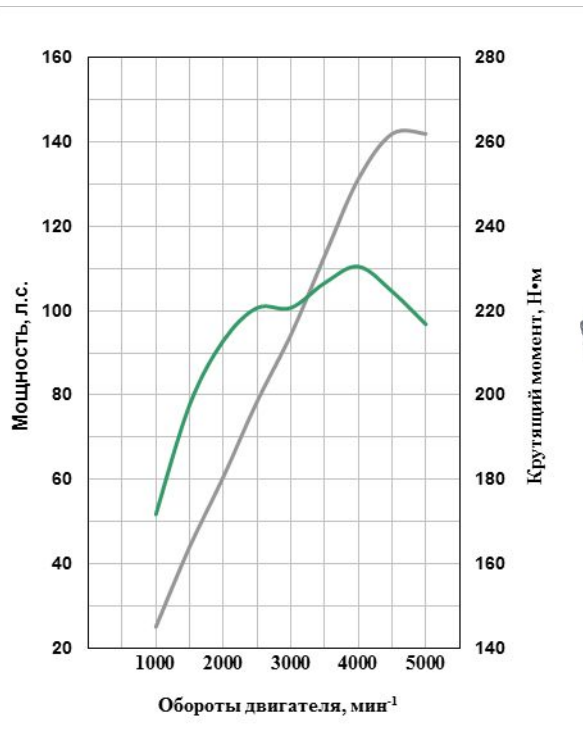

Количество и расположение цилиндров	4 вертикально в ряд
Рабочий объём, л	2,693
Материал блока / головки цилиндров	Серый чугун / алюминиевый сплав
Диаметр цилиндров, мм	95,5
Ход поршня, мм	94
Количество клапанов на цилиндр	4
Номинальная мощность брутто при 4600 мин ⁻¹ , л.с.	142,8
Максимальный крутящий момент брутто при 3900 мин⁻¹, Н·м	230
Степень сжатия	9,1
Экологический класс	Евро-4





ДВИГАТЕЛЬ ВНУТРЕННЕГО СГОРАНИЯ БЕНЗИНОВЫЙ
С ПРИНУДИТЕЛЬНЫМ ЗАЖИГАНИЕМ ВНЕШНИМ СМЕСЕОБРАЗОВАНИЕМ И ВПРЫСКИВАНИЕМ ТОПЛИВА
ВО ВПУСКНЫЕ КАНАЛЫ ГОЛОВКИ ЦИЛИНДРОВ



ВНЕШНЯЯ СКОРОСТНАЯ
ХАРАКТЕРИСТИКА

ЗМЗ-40911.10

ТЕХНИЧЕСКИЕ ХАРАКТЕРИСТИКИ

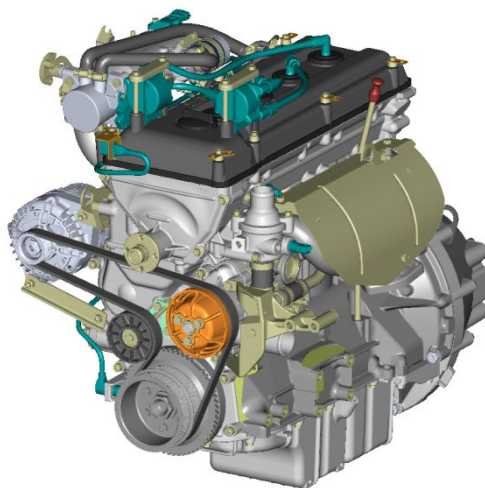
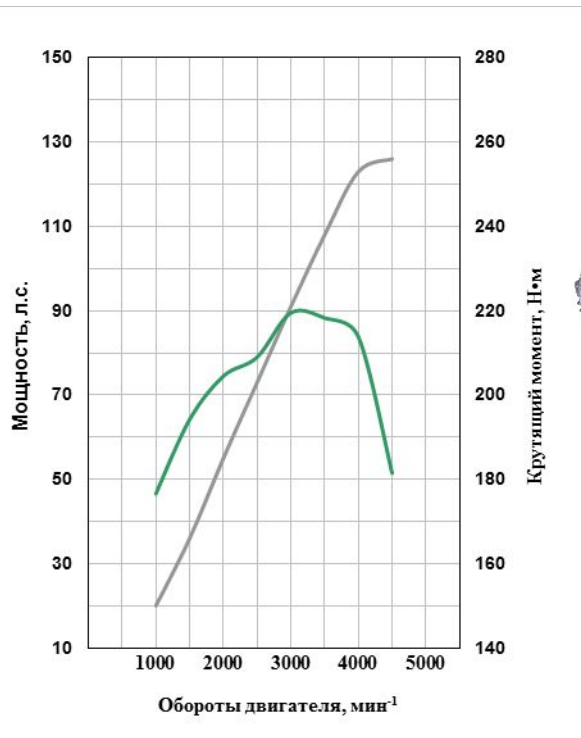

Количество и расположение цилиндров	4 вертикально в ряд
Рабочий объём, л	2,693
Материал блока / головки цилиндров	Серый чугун / алюминиевый сплав
Диаметр цилиндров, мм	95,5
Ход поршня, мм	94
Количество клапанов на цилиндр	4
Номинальная мощность брутто при 4250 мин ⁻¹ , л.с.	125
Максимальный крутящий момент брутто при 3000 мин ⁻¹ , Н·м	219,5
Степень сжатия	9,0
Экологический класс	Евро-4(5)





ДВИГАТЕЛЬ ВНУТРЕННЕГО СГОРАНИЯ ГАЗОБЕНЗИНОВЫЙ С ПРИНУДИТЕЛЬНЫМ ЗАЖИГАНИЕМ ВНЕШНИМ СМЕСЕОБРАЗОВАНИЕМ И ВПРЫСКИВАНИЕМ ТОПЛИВА ВО ВПУСКНЫЕ КАНАЛЫ



ВНЕШНЯЯ СКОРОСТНАЯ ХАРАКТЕРИСТИКА

ЗМЗ-409061.10

ТЕХНИЧЕСКИЕ ХАРАКТЕРИСТИКИ

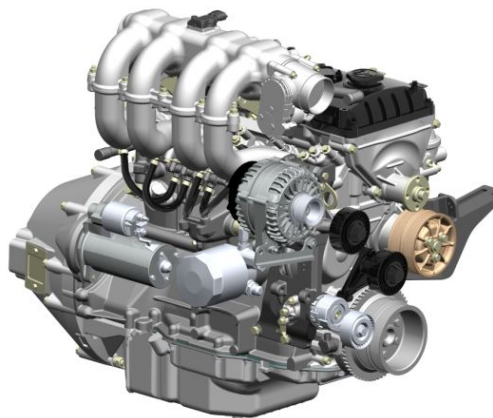
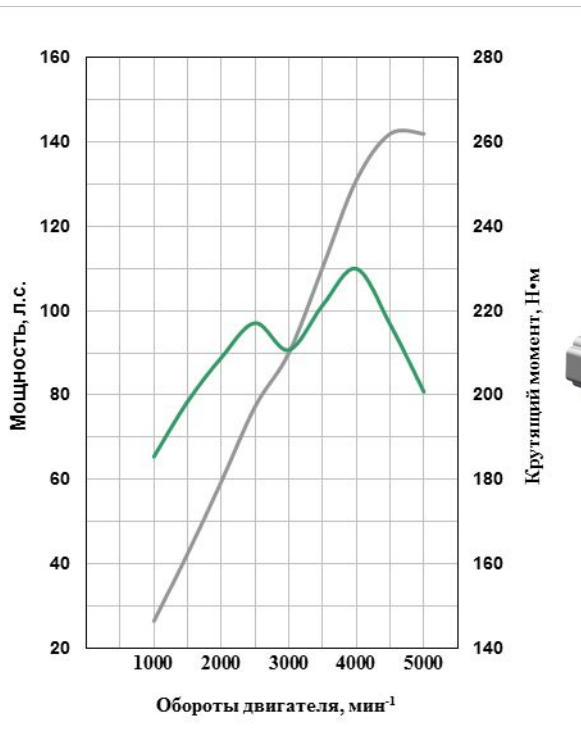

Количество и расположение цилиндров	4 вертикально в ряд
Рабочий объём, л	2,693
Материал блока / головки цилиндров	Серый чугун / алюминиевый сплав
Диаметр цилиндров, мм	95,5
Ход поршня, мм	94
Количество клапанов на цилиндр	4
Номинальная мощность брутто при 4600 мин ⁻¹ , л.с.	142,8*
Максимальный крутящий момент брутто при 4000 мин ⁻¹ , Н·м	230*
Степень сжатия	9,1
Экологический класс	Евро-5

* Показатель определен на бензине





ДВИГАТЕЛЬ ВНУТРЕННЕГО СГОРАНИЯ ДИЗЕЛЬНЫЙ С НЕПОСРЕДСТВЕННЫМ ВПРЫСКОМ ТОПЛИВА В ЦИЛИНДРЫ ТУРБОНАДДУВОМ И COMMON RAIL



ВНЕШНЯЯ СКОРОСТНАЯ ХАРАКТЕРИСТИКА

ЗМЗ-51432.10

ТЕХНИЧЕСКИЕ ХАРАКТЕРИСТИКИ

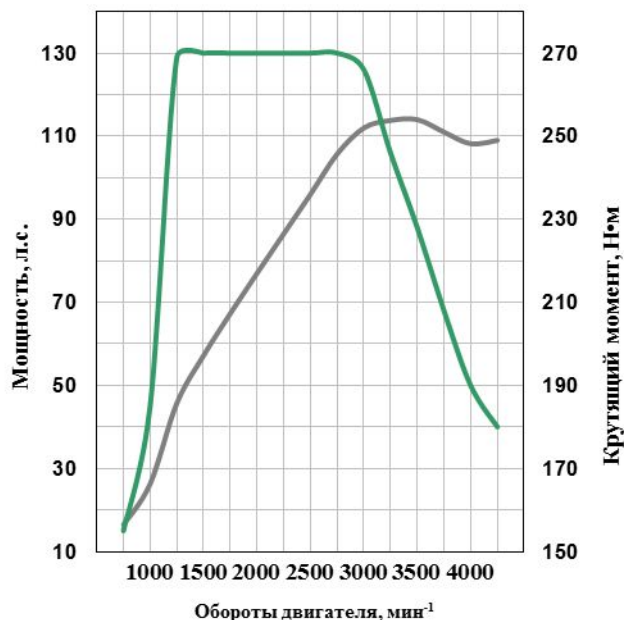

Количество и расположение цилиндров	4 вертикально в ряд
Рабочий объём, л	2,235
Материал блока / головки цилиндров	Серый чугун / алюминиевый сплав
Диаметр цилиндров, мм	87
Ход поршня, мм	94
Количество клапанов на цилиндр	4
Номинальная мощность брутто при 3500 мин ⁻¹ , л.с.	114
Максимальный крутящий момент брутто при 1300 – 2800 мин ⁻¹ , Н·м	270
Степень сжатия	19,0
Экологический класс	Евро-4





ДВИГАТЕЛЬ ВНУТРЕННЕГО СГОРАНИЯ БЕНЗИНОВЫЙ
С ПРИНУДИТЕЛЬНЫМ ЗАЖИГАНИЕМ, ВНЕШНИМ СМЕСЕОБРАЗОВАНИЕМ, КАРБЮРАТОРНЫЙ, СИСТЕМОЙ
КОРРЕКЦИИ СОСТАВА СМЕСИ



ВНЕШНЯЯ СКОРОСТНАЯ
ХАРАКТЕРИСТИКА

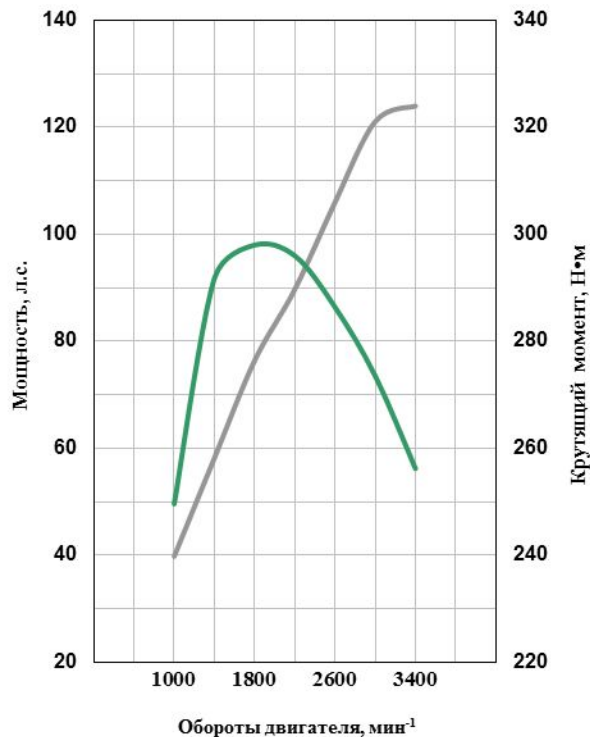

ЗМЗ-52342.10



ТЕХНИЧЕСКИЕ ХАРАКТЕРИСТИКИ

Количество и расположение цилиндров	8 V-образно под углом 90°
Рабочий объём, л	4,67
Материал блока / головки цилиндров	Алюминиевый сплав / алюминиевый сплав
Диаметр цилиндров, мм	92
Ход поршня, мм	88
Количество клапанов на цилиндр	2
Номинальная мощность брутто при 3200 мин ⁻¹ , л.с.	124
Максимальный крутящий момент брутто при 1800 мин ⁻¹ , Н·м	298
Степень сжатия	7,6
Экологический класс	3 (4)





ДВИГАТЕЛЬ ВНУТРЕННЕГО СГОРАНИЯ БЕНЗИНОВЫЙ
С ПРИНУДИТЕЛЬНЫМ ЗАЖИГАНИЕМ, ВНЕШНИМ СМЕСЕОБРАЗОВАНИЕМ, КАРБЮРАТОРНЫЙ, СИСТЕМОЙ
КОРРЕКЦИИ СОСТАВА СМЕСИ



ВНЕШНЯЯ СКОРОСТНАЯ
ХАРАКТЕРИСТИКА

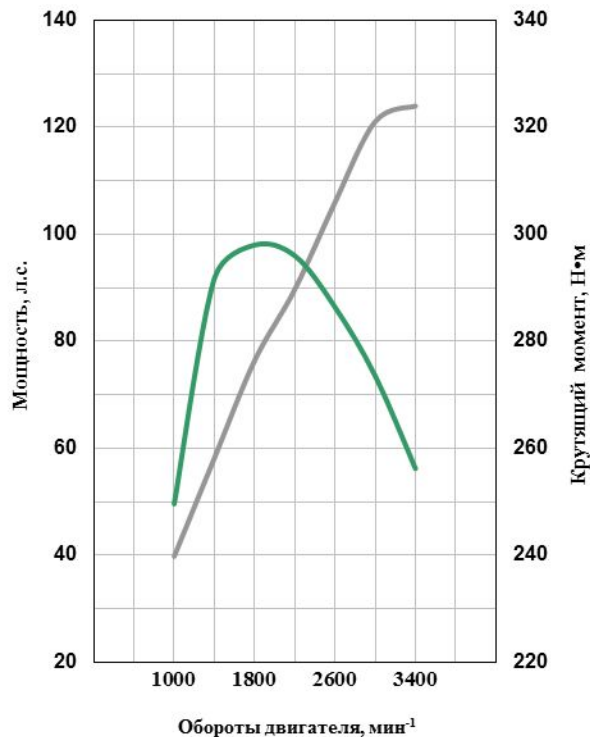

ЗМЗ-5231.10



ТЕХНИЧЕСКИЕ ХАРАКТЕРИСТИКИ

Количество и расположение цилиндров	8 V-образно под углом 90°
Рабочий объём, л	4,67
Материал блока / головки цилиндров	Алюминиевый сплав / алюминиевый сплав
Диаметр цилиндров, мм	92
Ход поршня, мм	88
Количество клапанов на цилиндр	2
Номинальная мощность брутто при 3200 мин ⁻¹ , л.с.	124
Максимальный крутящий момент брутто при 1800 мин ⁻¹ , Н·м	298
Степень сжатия	7,6
Экологический класс	3





ДВИГАТЕЛЬ ВНУТРЕННЕГО СГОРАНИЯ БЕНЗИНОВЫЙ / ГАЗОВЫЙ С ПРИНУДИТЕЛЬНЫМ ЗАЖИГАНИЕМ ВНЕШНИМ СМЕСЕОБРАЗОВАНИЕМ И ВПРЫСКИВАНИЕМ ТОПЛИВА ВО ВПУСКНЫЕ КАНАЛЫ ГОЛОВКИ ЦИЛИНДРОВ



ВНЕШНЯЯ СКОРОСТНАЯ ХАРАКТЕРИСТИКА

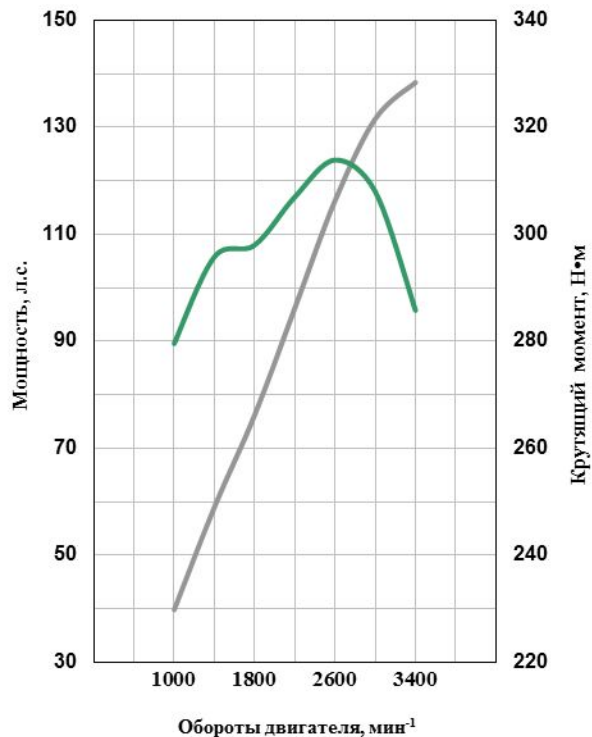

ЗМЗ-5245.10



ТЕХНИЧЕСКИЕ ХАРАКТЕРИСТИКИ

Количество и расположение цилиндров	8 V-образно под углом 90°
Рабочий объём, л	4,67
Материал блока / головки цилиндров	Алюминиевый сплав / алюминиевый сплав
Диаметр цилиндров, мм	92
Ход поршня, мм	88
Количество клапанов на цилиндр	2
Номинальная мощность брутто при 3300 мин ⁻¹ , л.с.	138,4*
Максимальный крутящий момент брутто при 2500 мин⁻¹, Н·м	314*
Степень сжатия	8,3
Экологический класс	Евро-4 (5)

* Показатель определен на бензине





**ДВИГАТЕЛЬ ВНУТРЕННЕГО СГОРАНИЯ БЕНЗИНОВЫЙ
С ПРИНУДИТЕЛЬНЫМ ЗАЖИГАНИЕМ ВНЕШНИМ СМЕСЕОБРАЗОВАНИЕМ И ВПРЫСКИВАНИЕМ ТОПЛИВА
ВО ВПУСКНЫЕ КАНАЛЫ ГОЛОВКИ ЦИЛИНДРОВ**



**ВНЕШНЯЯ СКОРОСТНАЯ
ХАРАКТЕРИСТИКА**

ЗМЗ-40522.10

ТЕХНИЧЕСКИЕ ХАРАКТЕРИСТИКИ

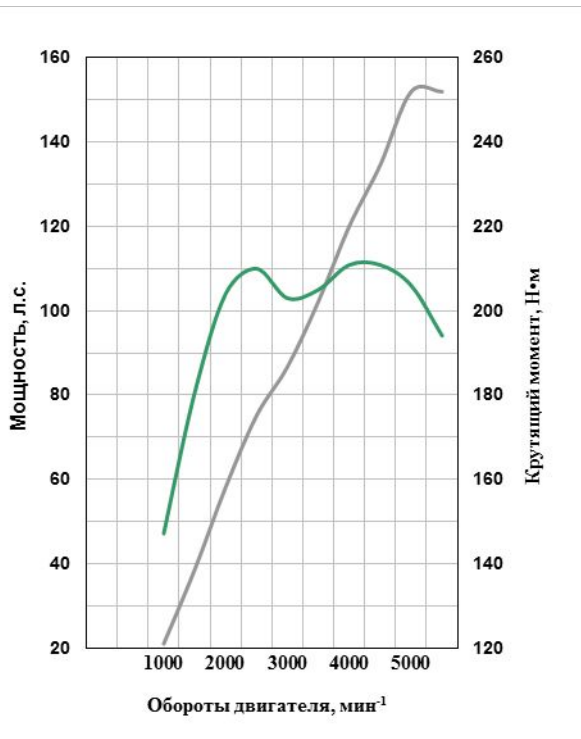

Количество и расположение цилиндров	4 вертикально в ряд
Рабочий объём, л	2,464
Материал блока / головки цилиндров	Серый чугун / алюминиевый сплав
Диаметр цилиндров, мм	95,5
Ход поршня, мм	86
Количество клапанов на цилиндр	4
Номинальная мощность брутто при 5200 мин ⁻¹ , л.с.	152
Максимальный крутящий момент брутто при 4200 мин⁻¹, Н·м	210,9
Степень сжатия	9,3
Экологический класс	Евро-2

ГАЗ
г р у п п а





**ДВИГАТЕЛЬ ВНУТРЕННЕГО СГОРАНИЯ БЕНЗИНОВЫЙ
С ПРИНУДИТЕЛЬНЫМ ЗАЖИГАНИЕМ ВНЕШНИМ СМЕСЕОБРАЗОВАНИЕМ И ВПРЫСКИВАНИЕМ ТОПЛИВА
ВО ВПУСКНЫЕ КАНАЛЫ ГОЛОВКИ ЦИЛИНДРОВ**



**ВНЕШНЯЯ СКОРОСТНАЯ
ХАРАКТЕРИСТИКА**

3МЗ-40524.10

ТЕХНИЧЕСКИЕ ХАРАКТЕРИСТИКИ

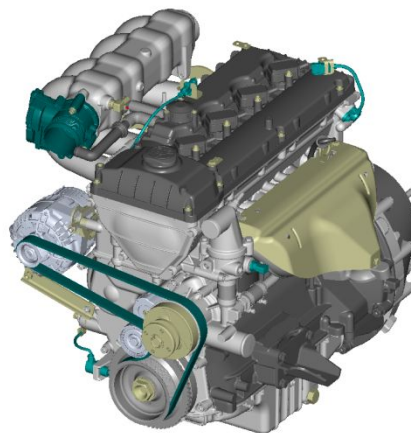
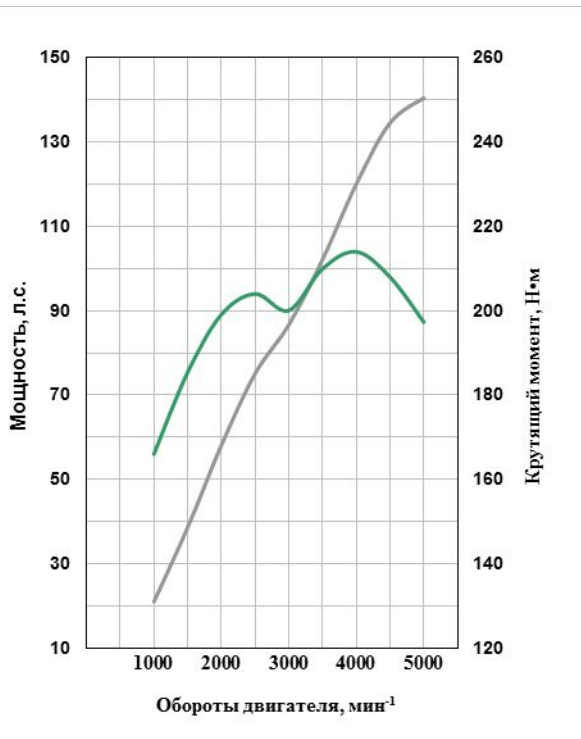

Количество и расположение цилиндров	4 вертикально в ряд
Рабочий объём, л	2,464
Материал блока / головки цилиндров	Серый чугун / алюминиевый сплав
Диаметр цилиндров, мм	95,5
Ход поршня, мм	86
Количество клапанов на цилиндр	4
Номинальная мощность брутто при 5000 мин ⁻¹ , л.с.	140,5
Максимальный крутящий момент брутто при 4000 мин⁻¹, Н·м	214
Степень сжатия	9,4
Экологический класс	Евро-3 (4)

ГАЗ
г р у п п а





ДВИГАТЕЛЬ ВНУТРЕННЕГО СГОРАНИЯ БЕНЗИНОВЫЙ
С ПРИНУДИТЕЛЬНЫМ ЗАЖИГАНИЕМ ВНЕШНИМ СМЕСЕОБРАЗОВАНИЕМ И ВПРЫСКИВАНИЕМ ТОПЛИВА
ВО ВПУСКНЫЕ КАНАЛЫ ГОЛОВКИ ЦИЛИНДРОВ



ВНЕШНЯЯ СКОРОСТНАЯ
ХАРАКТЕРИСТИКА

ЗМЗ-40525.10

ТЕХНИЧЕСКИЕ ХАРАКТЕРИСТИКИ

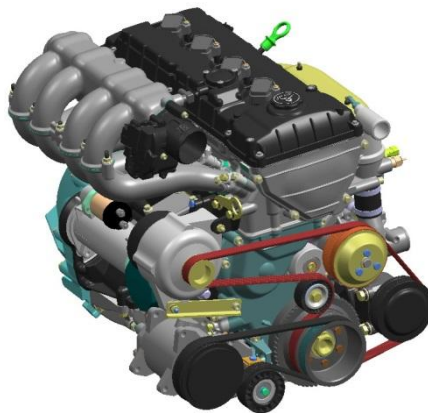
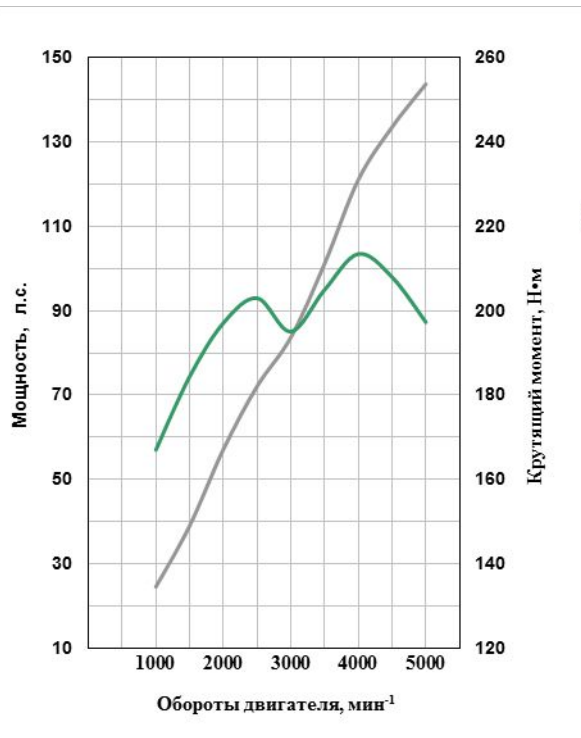

Количество и расположение цилиндров	4 вертикально в ряд
Рабочий объём, л	2,464
Материал блока / головки цилиндров	Серый чугун / алюминиевый сплав
Диаметр цилиндров, мм	95,5
Ход поршня, мм	86
Количество клапанов на цилиндр	4
Номинальная мощность брутто при 5200 мин ⁻¹ , л.с.	143,8
Максимальный крутящий момент брутто при 4000 мин ⁻¹ , Н·м	213,5
Степень сжатия	9,4
Экологический класс	Евро-3

ГАЗ
г р у п п а





**ДВИГАТЕЛЬ ВНУТРЕННЕГО СГОРАНИЯ БЕНЗИНОВЫЙ
С ПРИНУДИТЕЛЬНЫМ ЗАЖИГАНИЕМ ВНЕШНИМ СМЕСЕОБРАЗОВАНИЕМ И ВПРЫСКИВАНИЕМ ТОПЛИВА
ВО ВПУСКНЫЕ КАНАЛЫ ГОЛОВКИ ЦИЛИНДРОВ**



**ВНЕШНЯЯ СКОРОСТНАЯ
ХАРАКТЕРИСТИКА**

ЗМЗ-4062.10 (ЗМЗ-40621.10)

ТЕХНИЧЕСКИЕ ХАРАКТЕРИСТИКИ

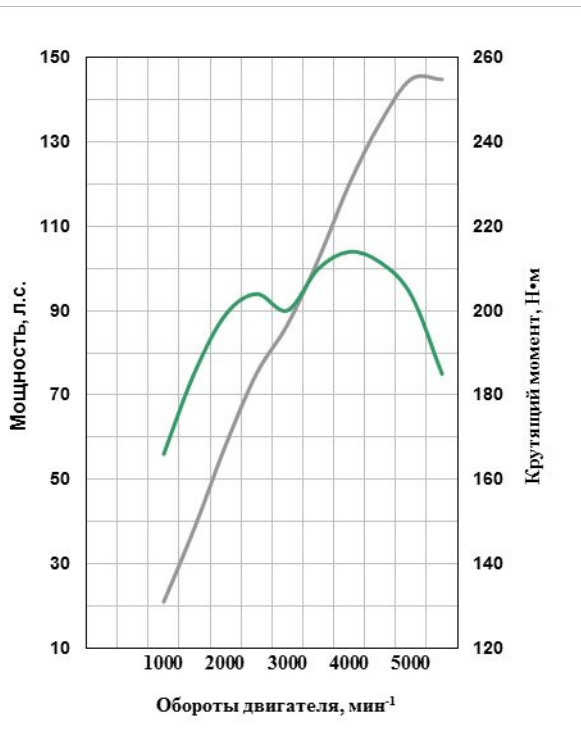

Количество и расположение цилиндров	4 вертикально в ряд
Рабочий объём, л	2,28
Материал блока / головки цилиндров	Серый чугун / алюминиевый сплав
Диаметр цилиндров, мм	92
Ход поршня, мм	86
Количество клапанов на цилиндр	4
Номинальная мощность брутто при 5200 мин ⁻¹ , л.с.	145 (144)
Максимальный крутящий момент брутто при 4000...4500 мин⁻¹, Н·м	200,9 (197,9)
Степень сжатия	9,3
Экологический класс	Евро-0 (2)





ДВИГАТЕЛЬ ВНУТРЕННЕГО СГОРАНИЯ БЕНЗИНОВЫЙ БЕНЗИНОВЫЙ
ПРИНУДИТЕЛЬНЫМ ЗАЖИГАНИЕМ ВНЕШНИМ СМЕСЕОБРАЗОВАНИЕМ КАРБЮРАТОРНЫЙ

С



ВНЕШНЯЯ СКОРОСТНАЯ
ХАРАКТЕРИСТИКА

ЗМЗ-4063.10

ТЕХНИЧЕСКИЕ ХАРАКТЕРИСТИКИ

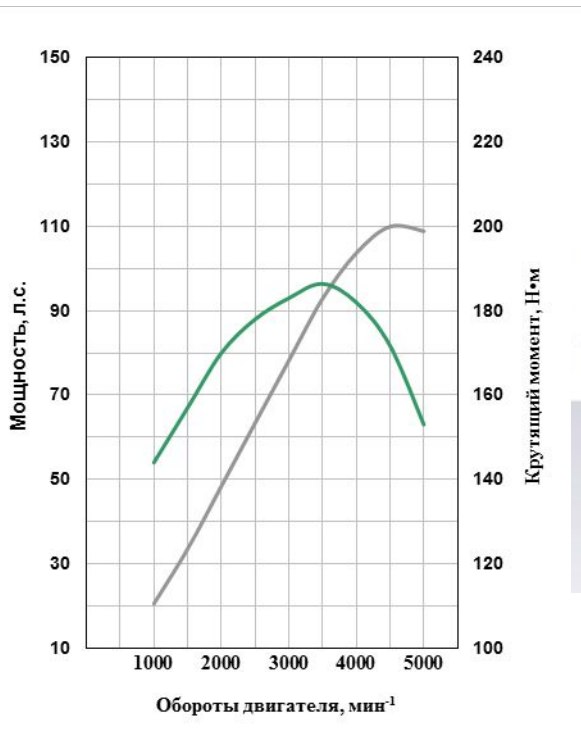

Количество и расположение цилиндров	4 вертикально в ряд
Рабочий объём, л	2,28
Материал блока / головки цилиндров	Серый чугун / алюминиевый сплав
Диаметр цилиндров, мм	92
Ход поршня, мм	86
Количество клапанов на цилиндр	4
Номинальная мощность брутто при 4500 мин ⁻¹ , л.с.	110
Максимальный крутящий момент брутто при 3500 мин ⁻¹ , Н·м	186,4
Степень сжатия	9,3
Экологический класс	Евро-0

ГАЗ
г р у п п а





**ДВИГАТЕЛЬ ВНУТРЕННЕГО СГОРАНИЯ БЕНЗИНОВЫЙ
С ПРИНУДИТЕЛЬНЫМ ЗАЖИГАНИЕМ ВНЕШНИМ СМЕСЕОБРАЗОВАНИЕМ И ВПРЫСКИВАНИЕМ ТОПЛИВА
ВО ВПУСКНЫЕ КАНАЛЫ ГОЛОВКИ ЦИЛИНДРОВ**



**ВНЕШНЯЯ СКОРОСТНАЯ
ХАРАКТЕРИСТИКА**

ЗМЗ-409.10

ТЕХНИЧЕСКИЕ ХАРАКТЕРИСТИКИ

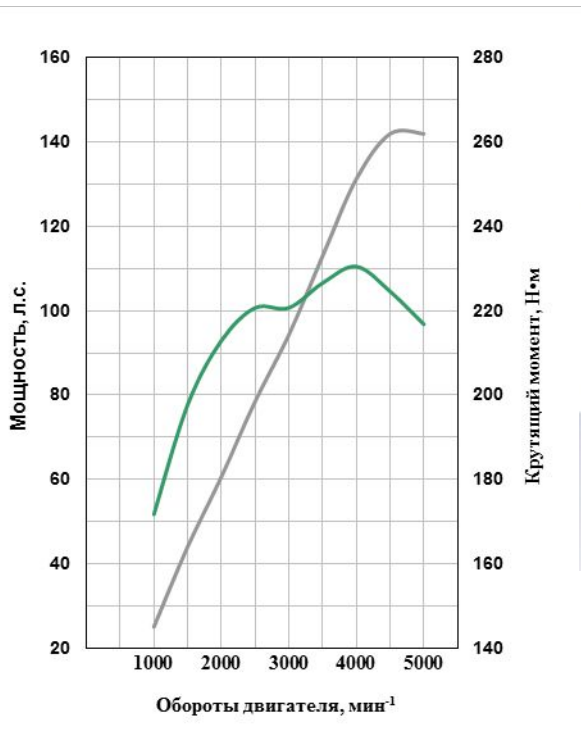

Количество и расположение цилиндров	4 вертикально в ряд
Рабочий объём, л	2,693
Материал блока / головки цилиндров	Серый чугун / алюминиевый сплав
Диаметр цилиндров, мм	95,5
Ход поршня, мм	94
Количество клапанов на цилиндр	4
Номинальная мощность брутто при 4600 мин ⁻¹ , л.с.	142,8
Максимальный крутящий момент брутто при 3900 мин⁻¹, Н·м	230
Степень сжатия	9,0
Экологический класс	Евро-0 (2)





ДВИГАТЕЛЬ ВНУТРЕННЕГО СГОРАНИЯ БЕНЗИНОВЫЙ
С ПРИНУДИТЕЛЬНЫМ ЗАЖИГАНИЕМ ВНЕШНИМ СМЕСЕОБРАЗОВАНИЕМ И ВПРЫСКИВАНИЕМ ТОПЛИВА
ВО ВПУСКНЫЕ КАНАЛЫ ГОЛОВКИ ЦИЛИНДРОВ



ВНЕШНЯЯ СКОРОСТНАЯ
ХАРАКТЕРИСТИКА

ЗМЗ-40904.10

ТЕХНИЧЕСКИЕ ХАРАКТЕРИСТИКИ

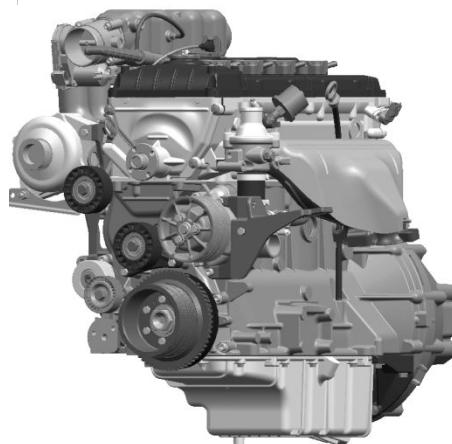
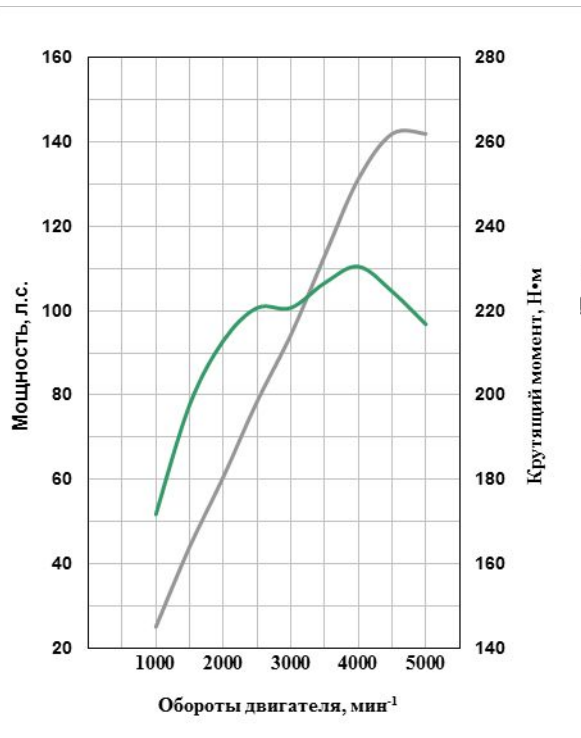

Количество и расположение цилиндров	4 вертикально в ряд
Рабочий объём, л	2,693
Материал блока / головки цилиндров	Серый чугун / алюминиевый сплав
Диаметр цилиндров, мм	95,5
Ход поршня, мм	94
Количество клапанов на цилиндр	4
Номинальная мощность брутто при 4600 мин ⁻¹ , л.с.	142,8
Максимальный крутящий момент брутто при 3900 мин ⁻¹ , Н·м	230
Степень сжатия	9,1
Экологический класс	Евро-3





ДВИГАТЕЛЬ ВНУТРЕННЕГО СГОРАНИЯ БЕНЗИНОВЫЙ
С ПРИНУДИТЕЛЬНЫМ ЗАЖИГАНИЕМ ВНЕШНИМ СМЕСЕОБРАЗОВАНИЕМ И ВПРЫСКИВАНИЕМ ТОПЛИВА
ВО ВПУСКНЫЕ КАНАЛЫ ГОЛОВКИ ЦИЛИНДРОВ



ВНЕШНЯЯ СКОРОСТНАЯ
ХАРАКТЕРИСТИКА

ЗМЗ-4091.10

ТЕХНИЧЕСКИЕ ХАРАКТЕРИСТИКИ

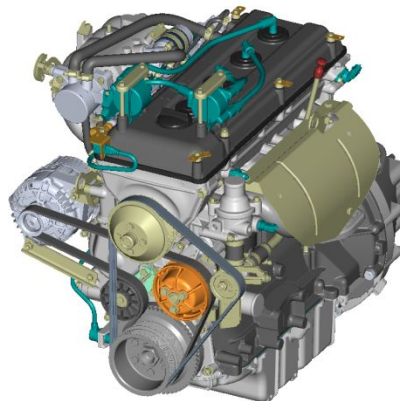
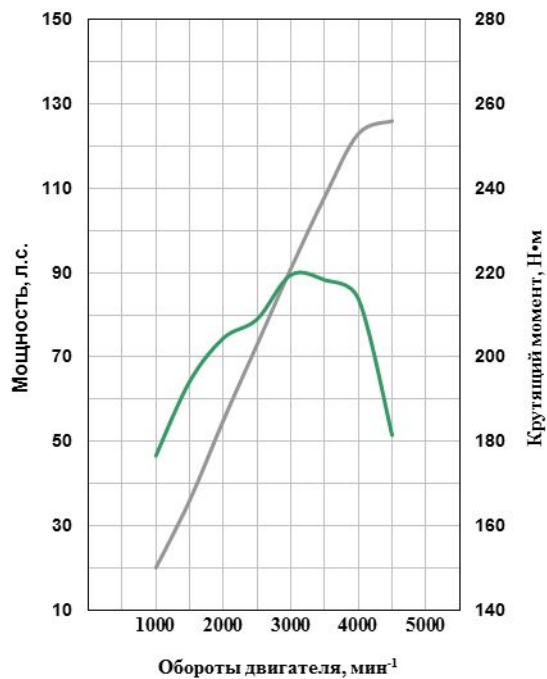

Количество и расположение цилиндров	4 вертикально в ряд
Рабочий объём, л	2,693
Материал блока / головки цилиндров	Серый чугун / алюминиевый сплав
Диаметр цилиндров, мм	95,5
Ход поршня, мм	94
Количество клапанов на цилиндр	4
Номинальная мощность брутто при 4250 мин ⁻¹ , л.с.	125
Максимальный крутящий момент брутто при 3000 мин ⁻¹ , Н·м	219,5
Степень сжатия	9,0
Экологический класс	Евро-3





ДВИГАТЕЛЬ ВНУТРЕННЕГО СГОРАНИЯ ДИЗЕЛЬНЫЙ С НЕПОСРЕДСТВЕННЫМ ВПРЫСКОМ ТОПЛИВА В ЦИЛИНДРЫ И ТУРБОНАДДУВОМ



ВНЕШНЯЯ СКОРОСТНАЯ ХАРАКТЕРИСТИКА

ЗМЗ-5143.10

ТЕХНИЧЕСКИЕ ХАРАКТЕРИСТИКИ

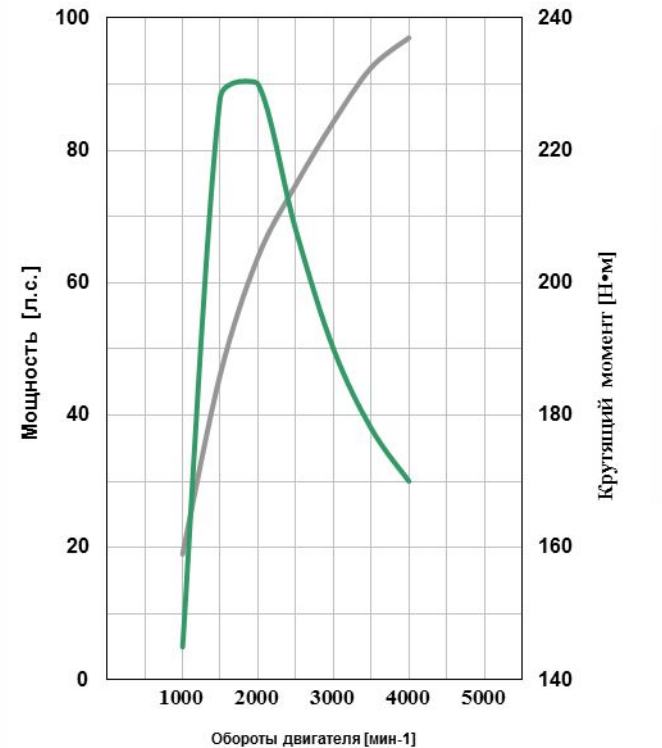

Количество и расположение цилиндров	4 вертикально в ряд
Рабочий объём, л	2,235
Материал блока / головки цилиндров	Серый чугун / алюминиевый сплав
Диаметр цилиндров, мм	87
Ход поршня, мм	94
Количество клапанов на цилиндр	4
Номинальная мощность брутто при 4000 мин ⁻¹ , л.с.	97
Максимальный крутящий момент брутто при 1800 мин ⁻¹ , Н·м	230
Степень сжатия	19,5
Экологический класс	Евро-3





ДВИГАТЕЛЬ ВНУТРЕННЕГО СГОРАНИЯ БЕНЗИНОВЫЙ С ПРИНУДИТЕЛЬНЫМ ЗАЖИГАНИЕМ ВНЕШНИМ СМЕСЕОБРАЗОВАНИЕМ КАРБЮРАТОРНЫЙ



ВНЕШНЯЯ СКОРОСТНАЯ ХАРАКТЕРИСТИКА

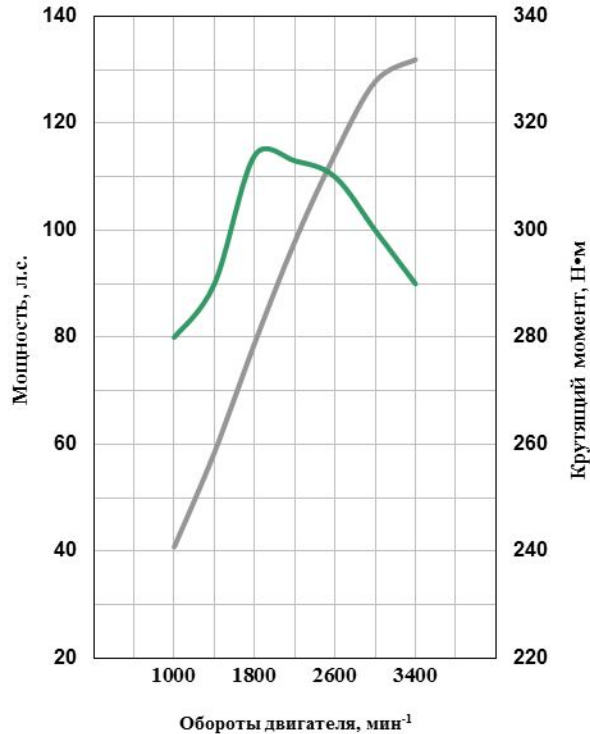

ЗМЗ-5234.10



ТЕХНИЧЕСКИЕ ХАРАКТЕРИСТИКИ

Количество и расположение цилиндров	8 V-образно под углом 90°
Рабочий объем, л	4,67
Материал блока / головки цилиндров	Алюминиевый сплав / алюминиевый сплав
Диаметр цилиндров, мм	92
Ход поршня, мм	88
Количество клапанов на цилиндр	2
Номинальная мощность брутто при 3200 мин ⁻¹ , л.с.	130
Максимальный крутящий момент брутто при 1800 мин ⁻¹ , Н·м	314
Степень сжатия	7,6
Экологический класс	0 (2)





ДВИГАТЕЛЬ ВНУТРЕННЕГО СГОРАНИЯ БЕНЗИНОВЫЙ С ПРИНУДИТЕЛЬНЫМ ЗАЖИГАНИЕМ ВНЕШНИМ СМЕСЕОБРАЗОВАНИЕМ КАРБЮРАТОРНЫЙ



ВНЕШНЯЯ СКОРОСТНАЯ ХАРАКТЕРИСТИКА

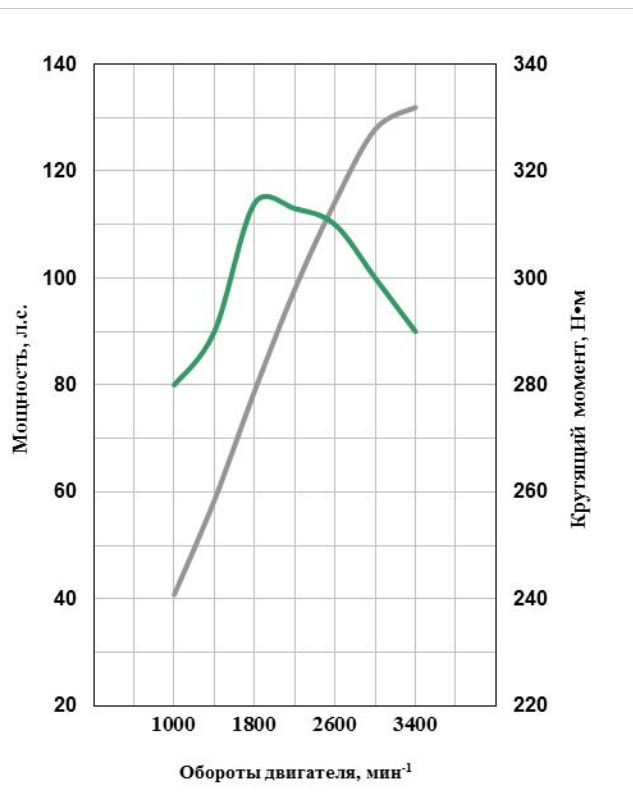

ЗМЗ-5233.10



ТЕХНИЧЕСКИЕ ХАРАКТЕРИСТИКИ

Количество и расположение цилиндров	8 V-образно под углом 90°
Рабочий объем, л	4,67
Материал блока / головки цилиндров	Алюминиевый сплав / алюминиевый сплав
Диаметр цилиндров, мм	92
Ход поршня, мм	88
Количество клапанов на цилиндр	2
Номинальная мощность брутто при 3200 мин ⁻¹ , л.с.	130
Максимальный крутящий момент брутто при 1800 мин ⁻¹ , Н•м	314
Степень сжатия	7,6
Экологический класс	0





ДВИГАТЕЛЬ ВНУТРЕННЕГО СГОРАНИЯ БЕНЗИНОВЫЙ С ПРИНУДИТЕЛЬНЫМ ЗАЖИГАНИЕМ ВНЕШНИМ СМЕСЕОБРАЗОВАНИЕМ КАРБЮРАТОРНЫЙ



ВНЕШНЯЯ СКОРОСТНАЯ ХАРАКТЕРИСТИКА

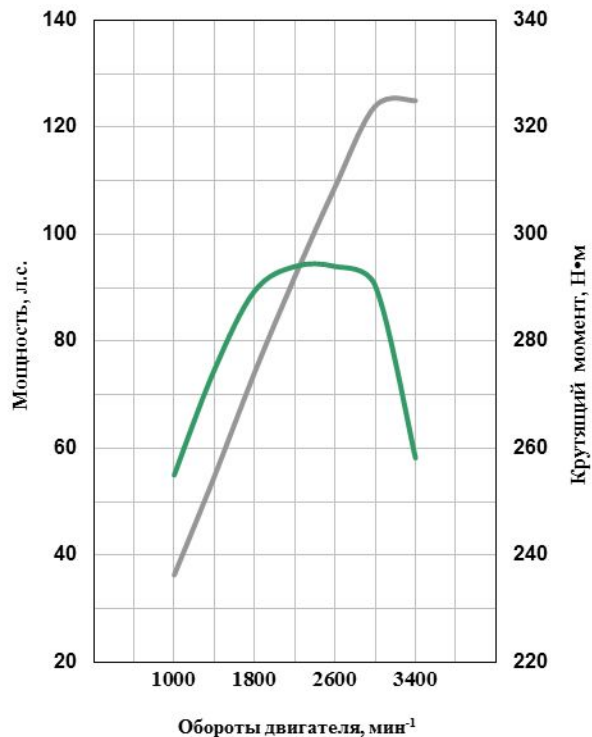

ЗМЗ-511.10

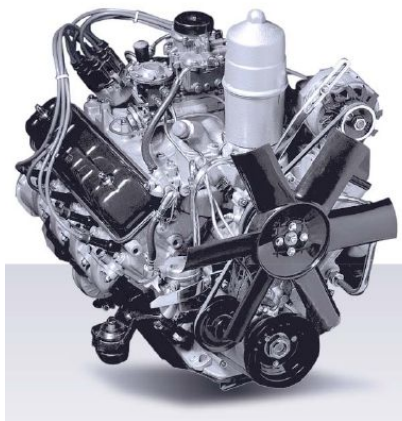

ГАЗ
г р у п п а

ТЕХНИЧЕСКИЕ ХАРАКТЕРИСТИКИ

Количество и расположение цилиндров	8 V-образно под углом 90°
Рабочий объём, л	4,25
Материал блока / головки цилиндров	Алюминиевый сплав / алюминиевый сплав
Диаметр цилиндров, мм	92
Ход поршня, мм	80
Количество клапанов на цилиндр	2
Номинальная мощность брутто при 3200 мин ⁻¹ , л.с.	125
Максимальный крутящий момент брутто при 2250 мин⁻¹, Н·м	294
Степень сжатия	7,6
Экологический класс	0





ДВИГАТЕЛЬ ВНУТРЕННЕГО СГОРАНИЯ БЕНЗИНОВЫЙ С ПРИНУДИТЕЛЬНЫМ ЗАЖИГАНИЕМ ВНЕШНИМ СМЕСЕОБРАЗОВАНИЕМ КАРБЮРАТОРНЫЙ



ВНЕШНЯЯ СКОРОСТНАЯ ХАРАКТЕРИСТИКА

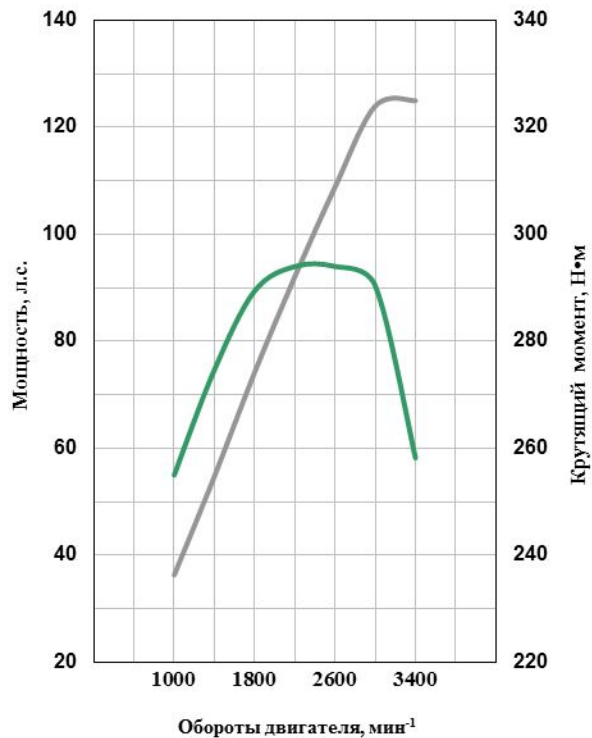

ЗМЗ-513.10



ГАЗ
г р у п п а

ТЕХНИЧЕСКИЕ ХАРАКТЕРИСТИКИ

Количество и расположение цилиндров	8 V-образно под углом 90°
Рабочий объём, л	4,25
Материал блока / головки цилиндров	Алюминиевый сплав / алюминиевый сплав
Диаметр цилиндров, мм	92
Ход поршня, мм	80
Количество клапанов на цилиндр	2
Номинальная мощность брутто при 3200 мин ⁻¹ , л.с.	125
Максимальный крутящий момент брутто при 2250 мин⁻¹, Н·м	294
Степень сжатия	7,6
Экологический класс	0

