

Кирсановский авиационный технический колледж-филиал московского государственного университета гражданской авиации.

Выпускная квалификационная работа

Тема: Модульная конструкция двигателя Д-436-148 и её влияние на
объём и качество технического обслуживания.

Работу выполнил курсант 55гр. Ломтев А.В.

Руководитель: Малинин А.В.

Кирсанов 2016

Унифицированный газогенератор



турбина
высокого давления

камера сгорания

компрессор
высокого давления



унифицированный
газогенератор



**На АД применяются 4 основных перехода
к замене модулей**

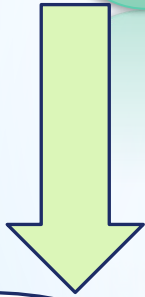

**Замена по
ресурсу**

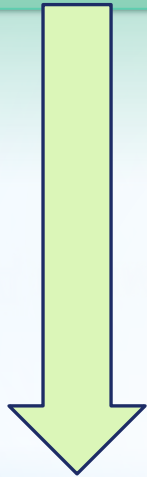

**Замена по
отказам**

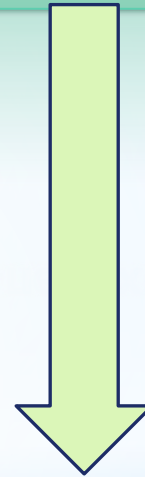

**Замена по
плану**



**Групповая
замена**

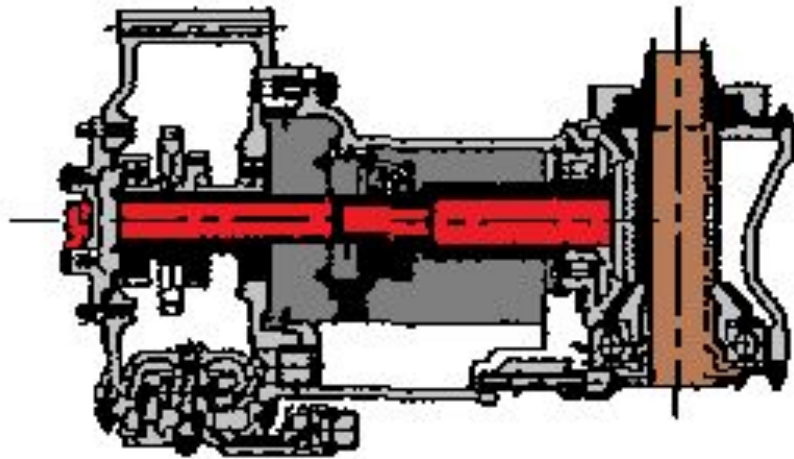
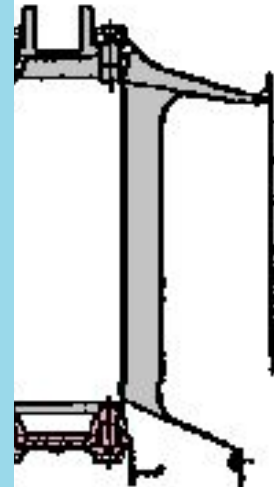
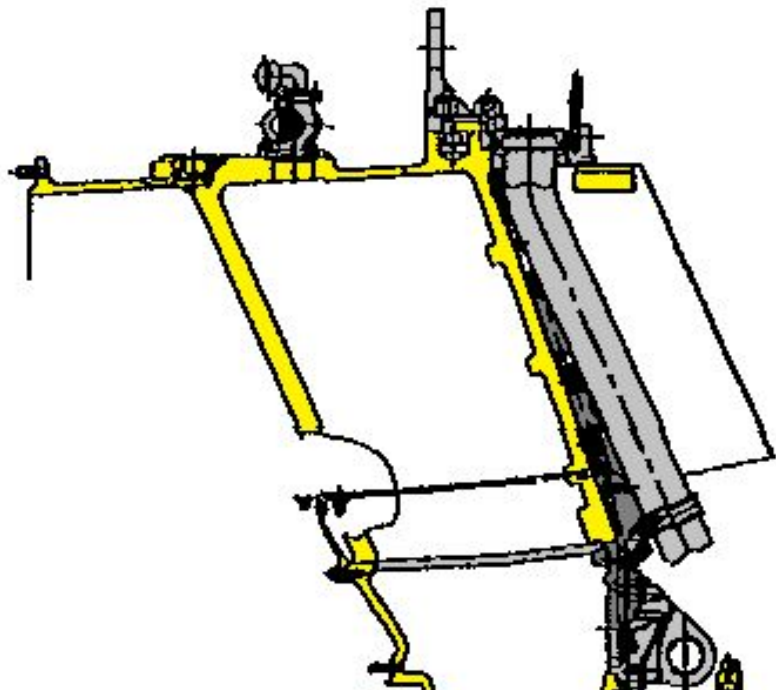

- направ
- Компрес
- Опора з
- Турбина



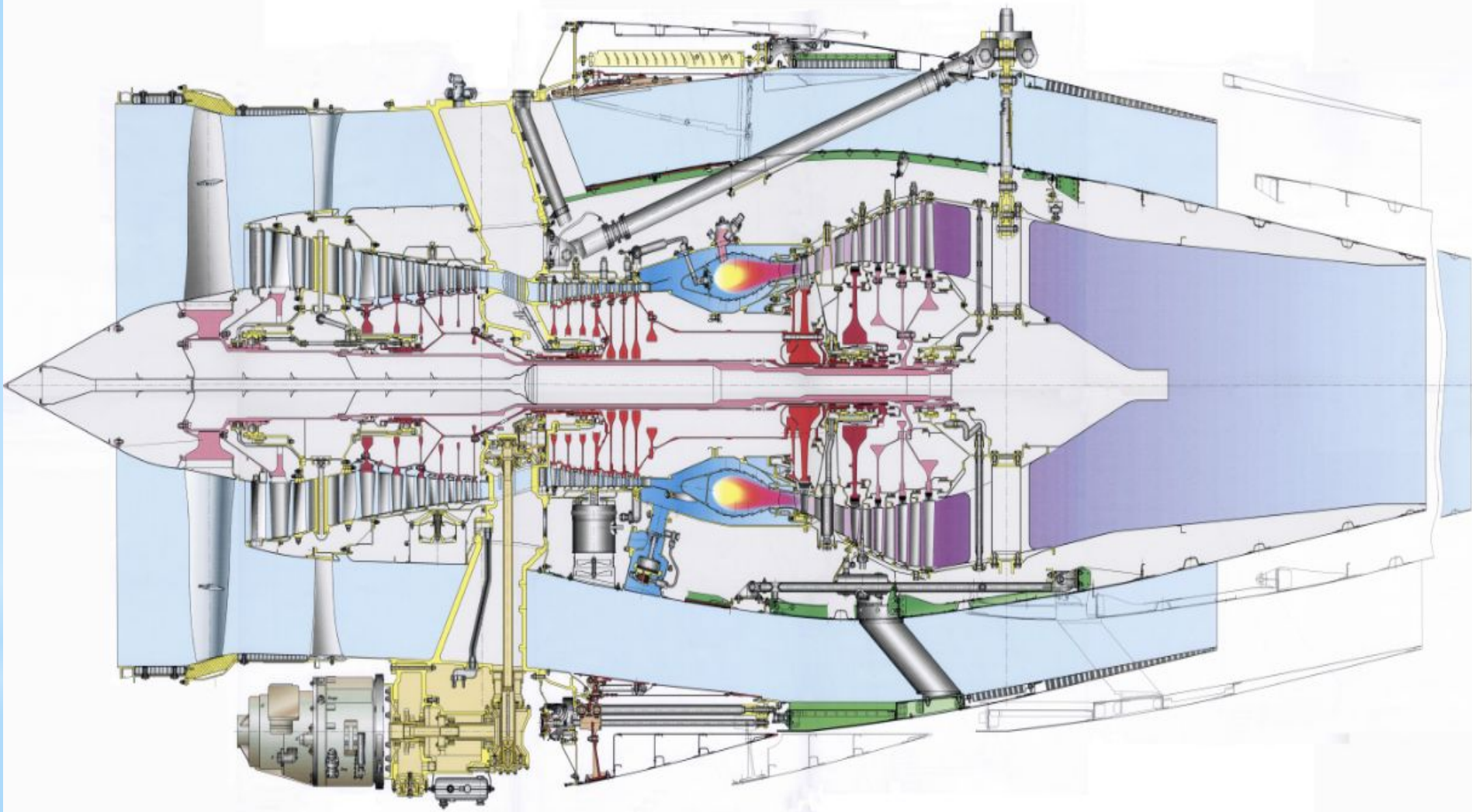

Спасибо за внимание