

Ковшові елеватори

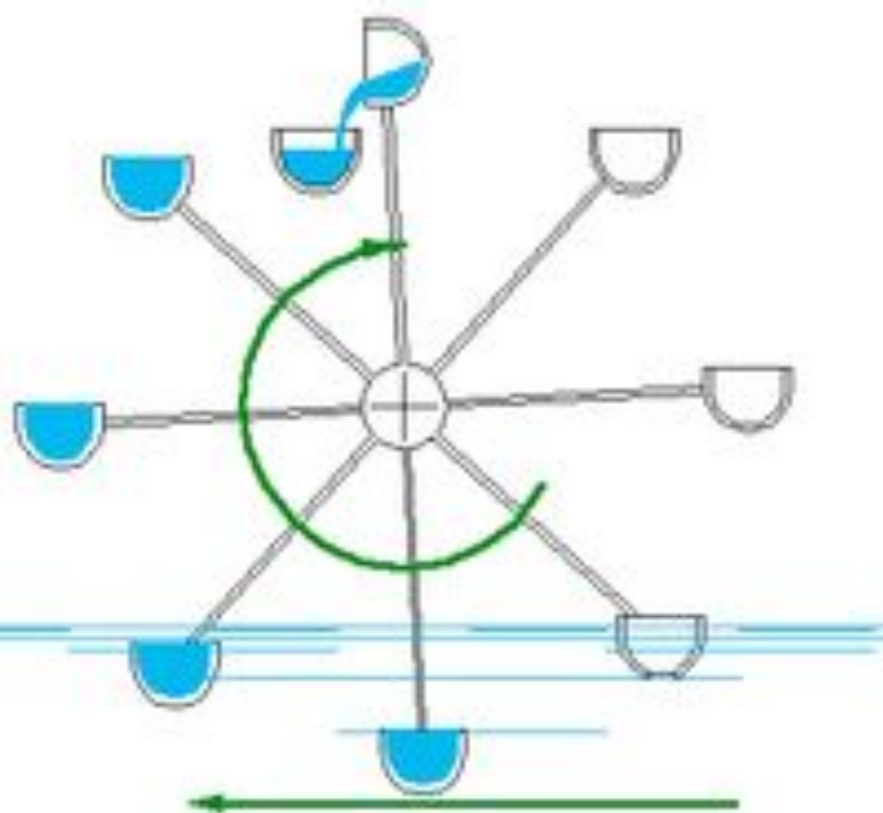

Ковшові транспортери (елеватори або норії) призначені для вертикального або крутопохилого переміщення вантажу за допомогою ковшів, прикріплених до безперервно рухомого гнучкого тягового органу. Норія від арабського наора, потім іспанське норія (noria), що означає водяне колесо (водокачка) у обох мовах. Використовуються для переміщення шматкового, штучного, сипучого та інших матеріалів з нахилом від 700 до 900.

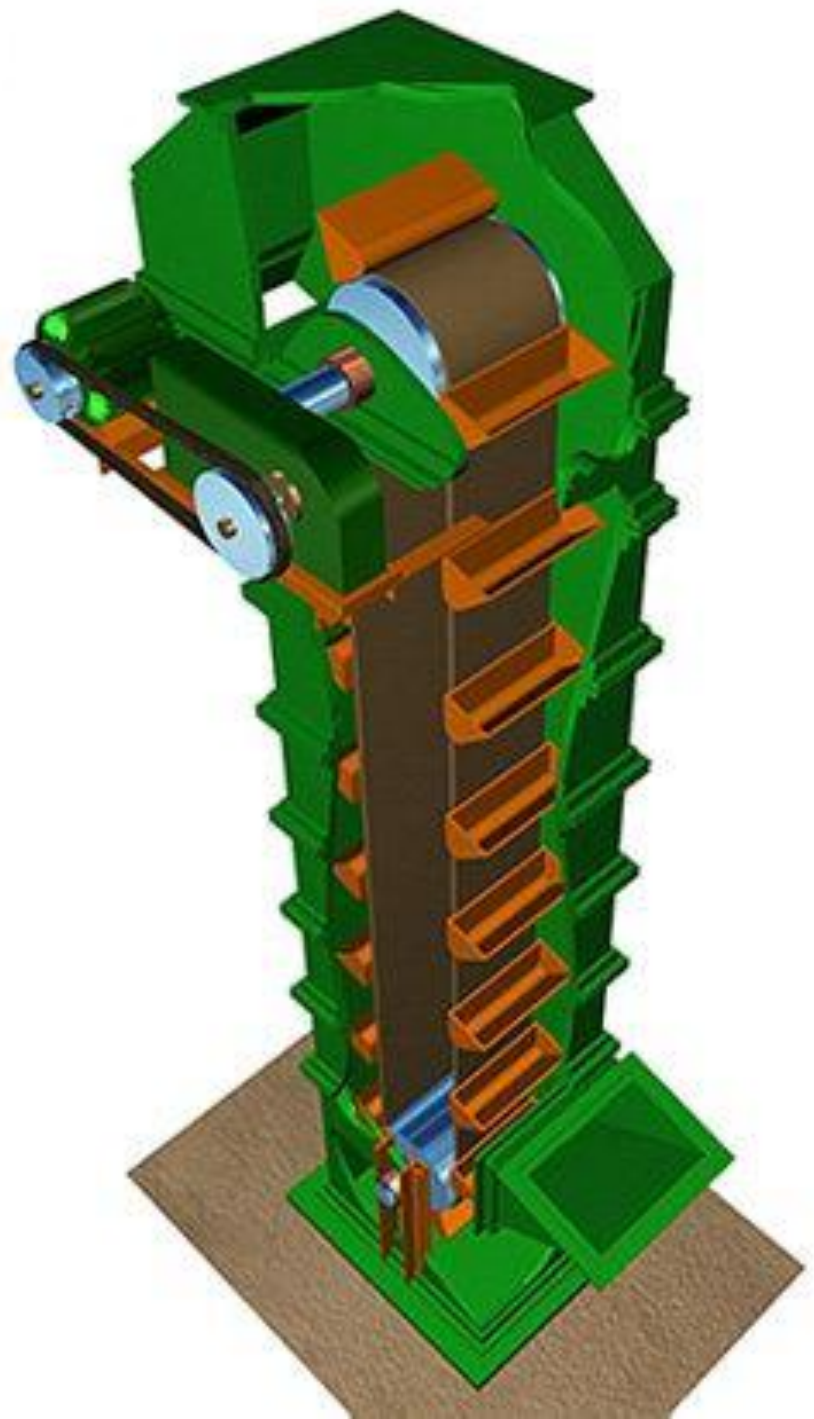

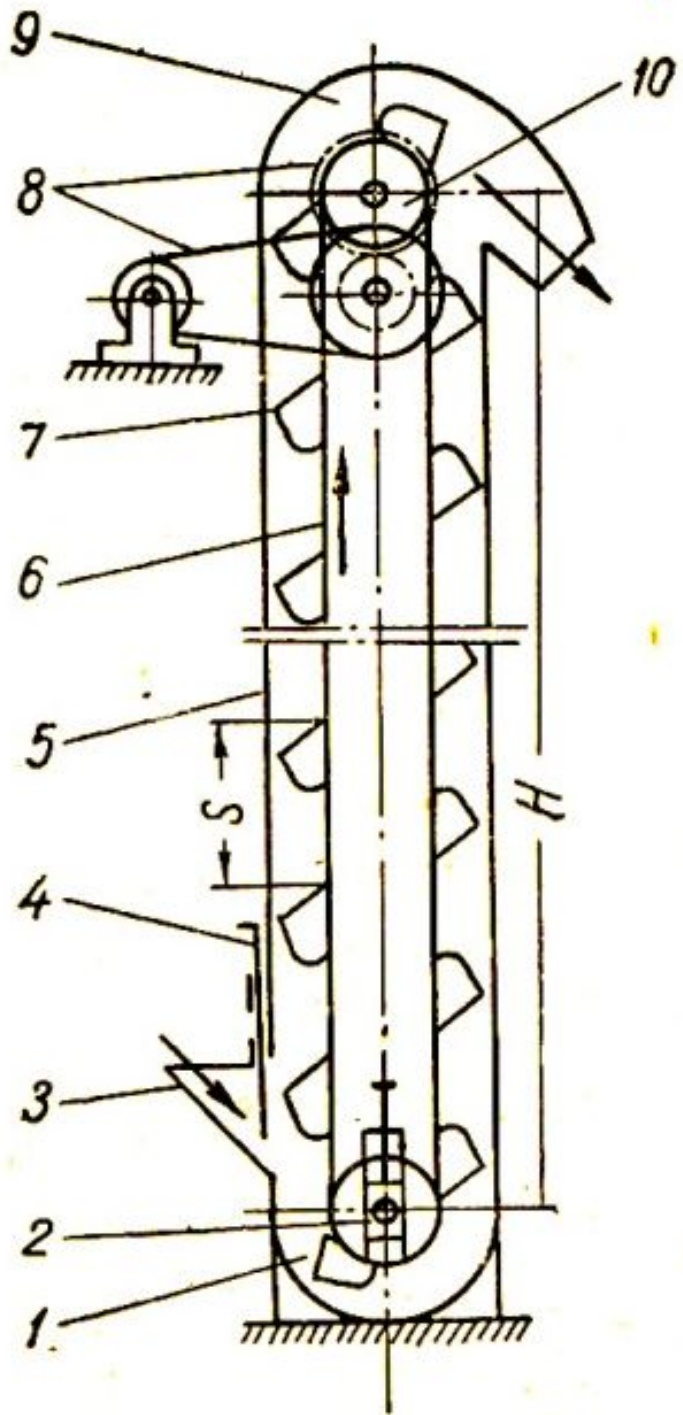

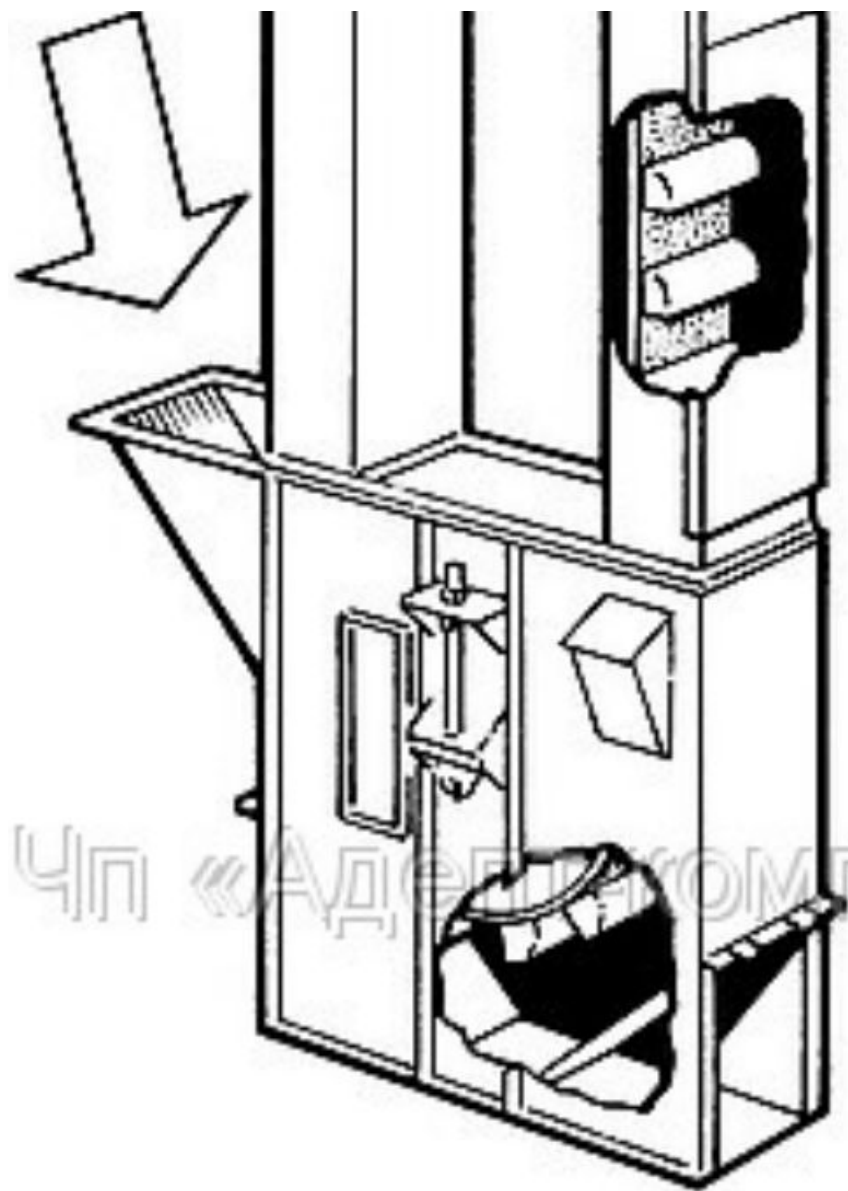
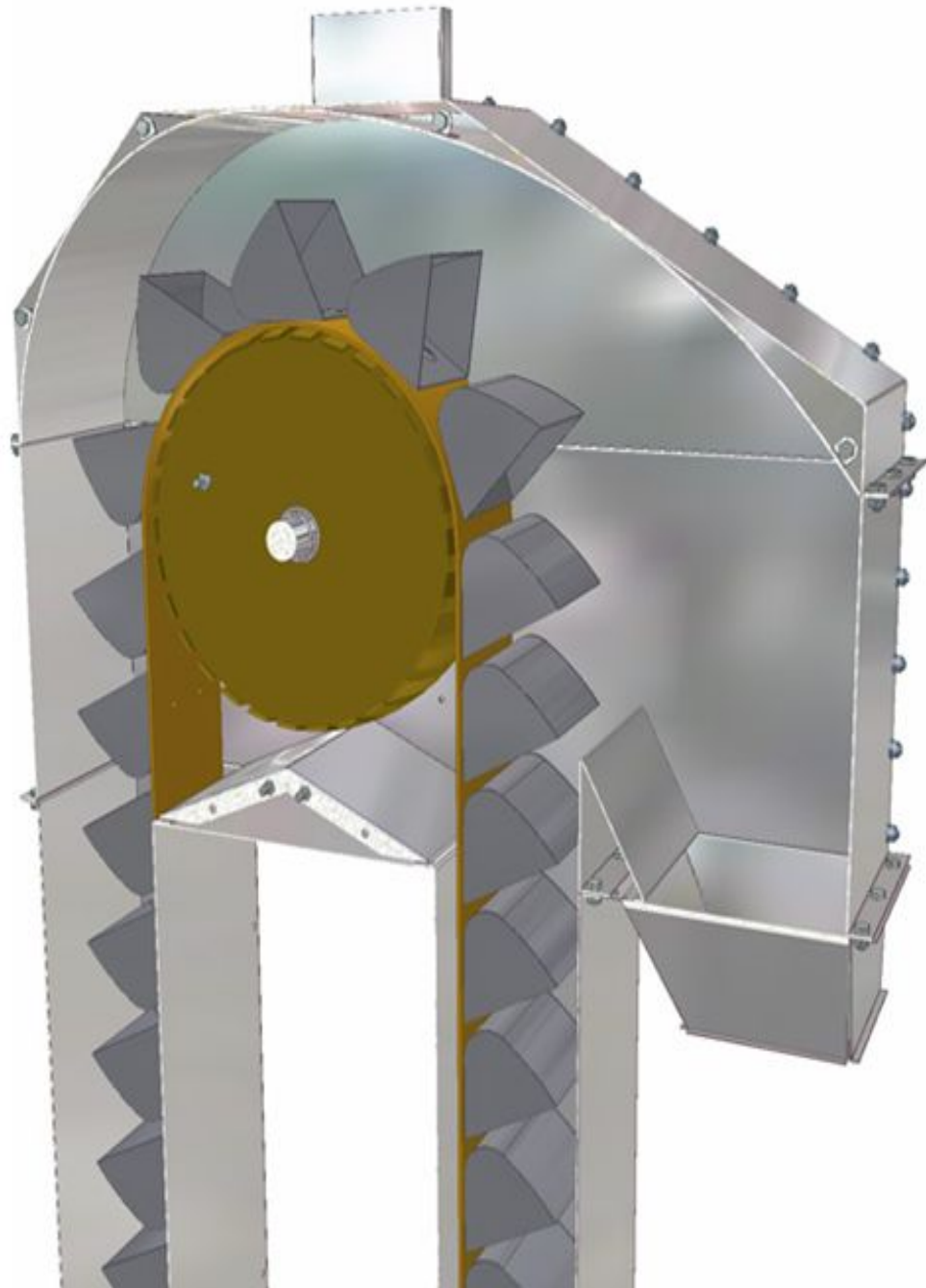

ЧП «АДЕЛКОМП»

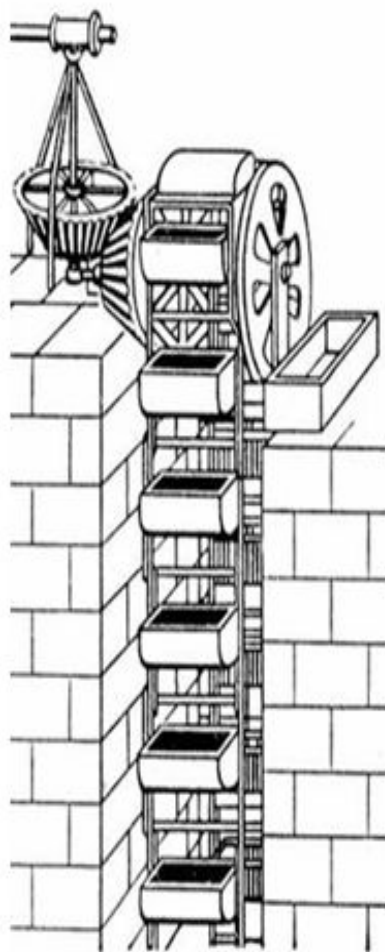

КОВШОВІ

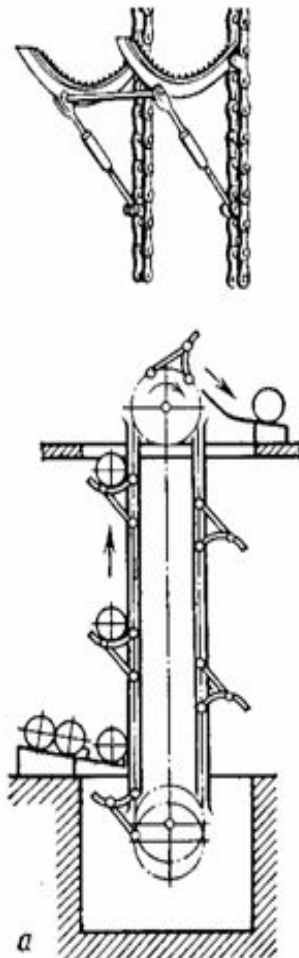

ПОЛІЦЕВІ

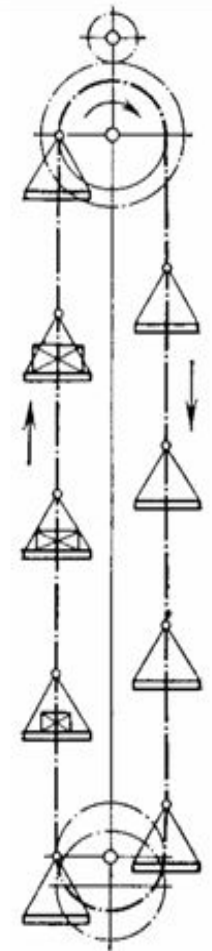

ЛЮЛЬКОВІ

