

Соединения заклёпками.
Соединения без крепёжных
деталей

Паяные, клееные и сшивные
соединения.

Соединения заклёпками (клёпаные соединения)



Соединение деталей моста
клёпками



Декоративная отделка
клёпками





Клёпки и люверсы в оформлении одежды





- 1 - Стержень заклёпки
- 2 – Шляпка заклёпки
- 3 – Расклёпанный стержень заклёпки в соединении



Рис. 3.7. Заклепочное соединение

Приемы соединения заклёпками



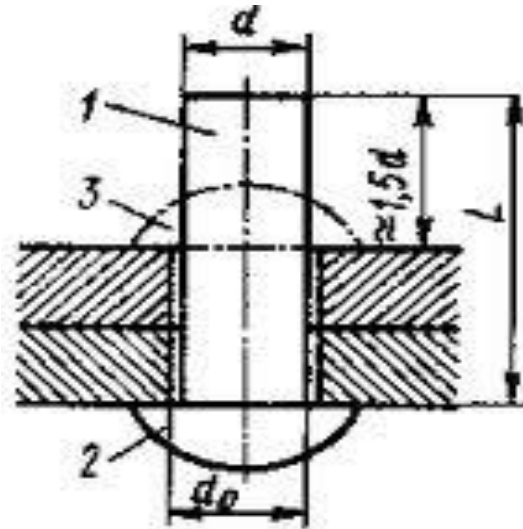
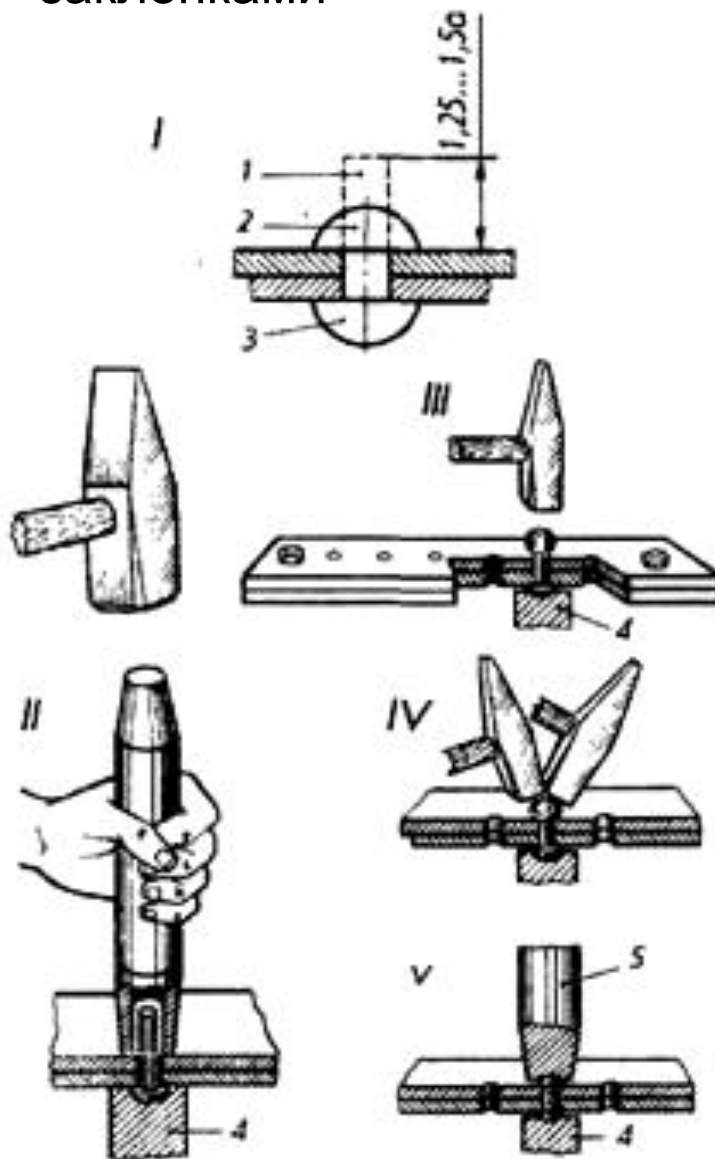
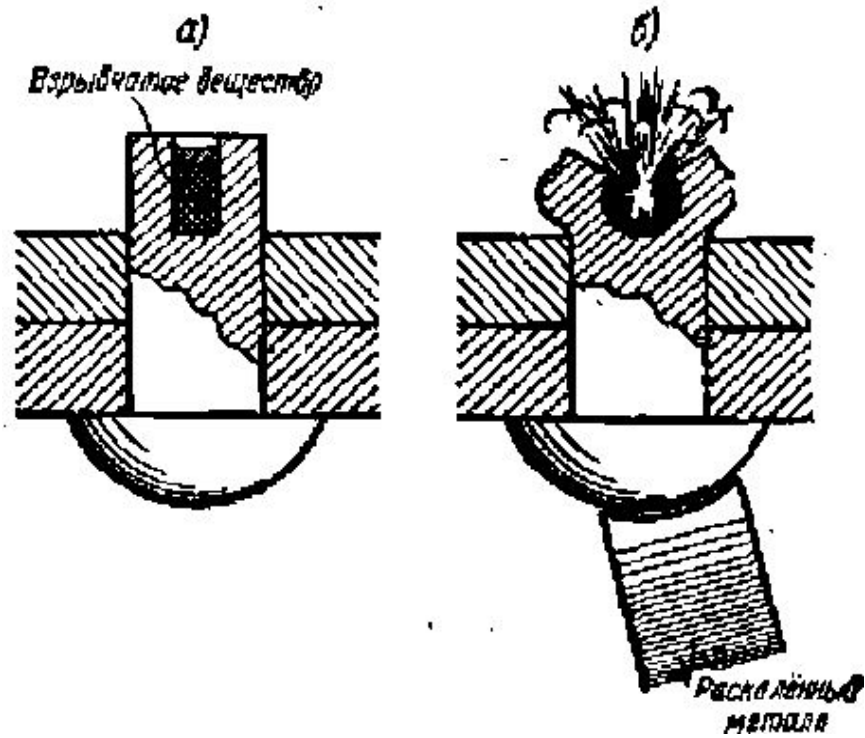

Саморасклёпывающаяся
заклёпка

Если предмет, изображенный на сборочном чертеже, имеет ряд однотипных соединений с заклепками одного типа и с одинаковыми размерами, то заклепки, входящие в соединение, следует показать условно в одном-двух местах каждого соединения, а в остальных – центровыми или осевыми линиями.

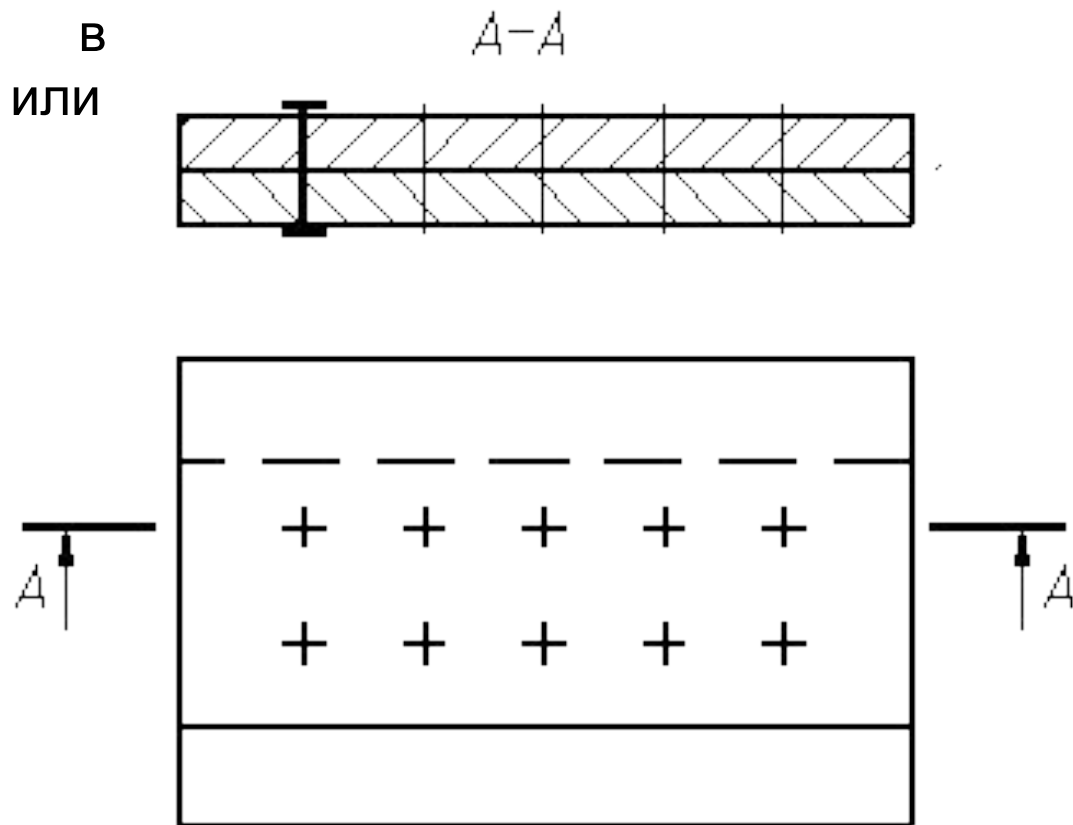

Укладка ламината с помощью клея

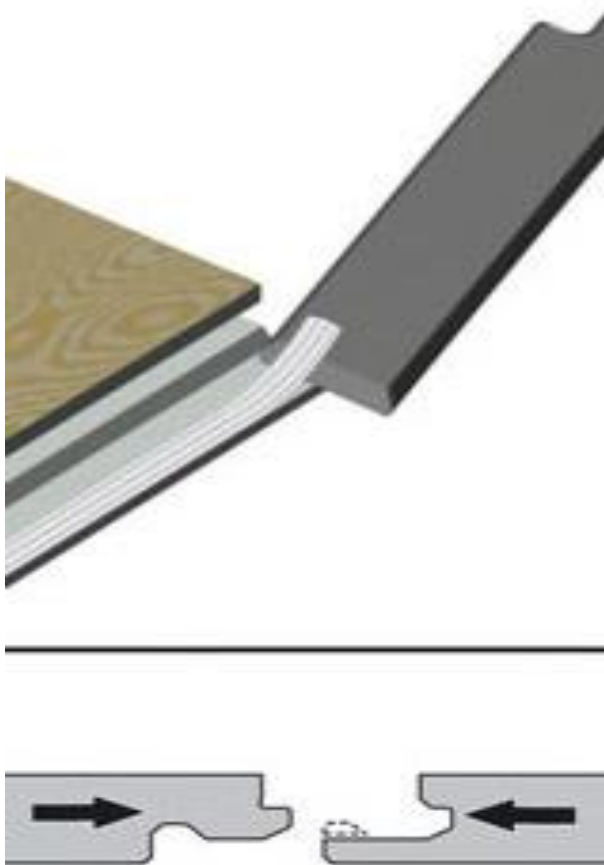

Формы стыков деревянных деталей в клеевых соединениях

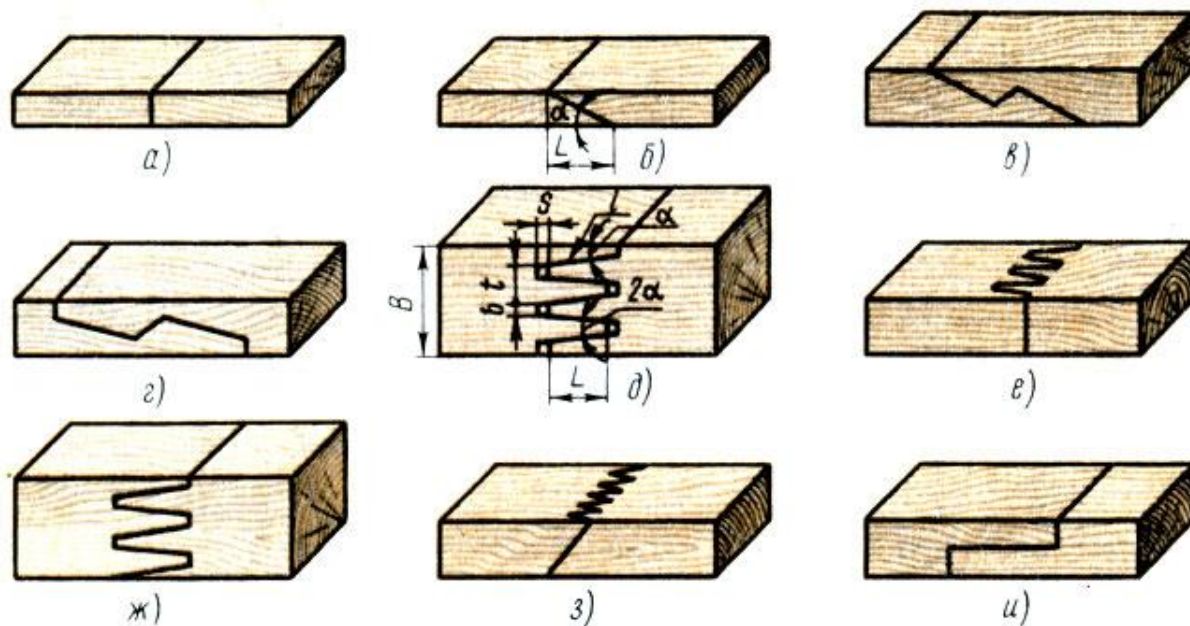

Сложная форма стыков обеспечивает прочное, устойчивое к разрыву соединение

В соединениях, получаемых пайкой и склеиванием, место соединения элементов следует изображать сплошной линией толщиной $2s$

Для обозначения паяного и клееного соединения следует применять условный знак, который наносят на линии-выноске сплошной основной линией:

 - условное обозначение для склеивания

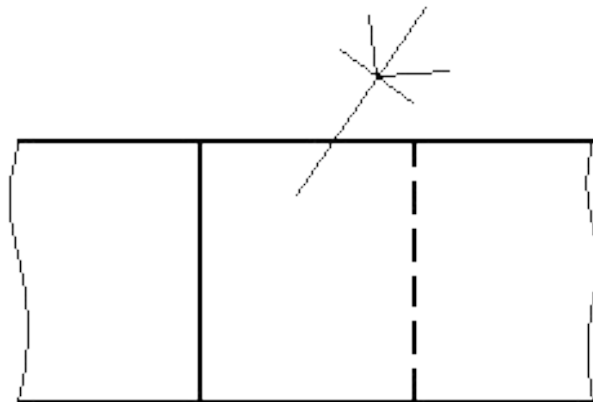
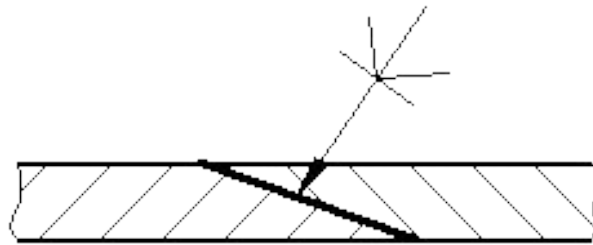

 - условное обозначение для пайки

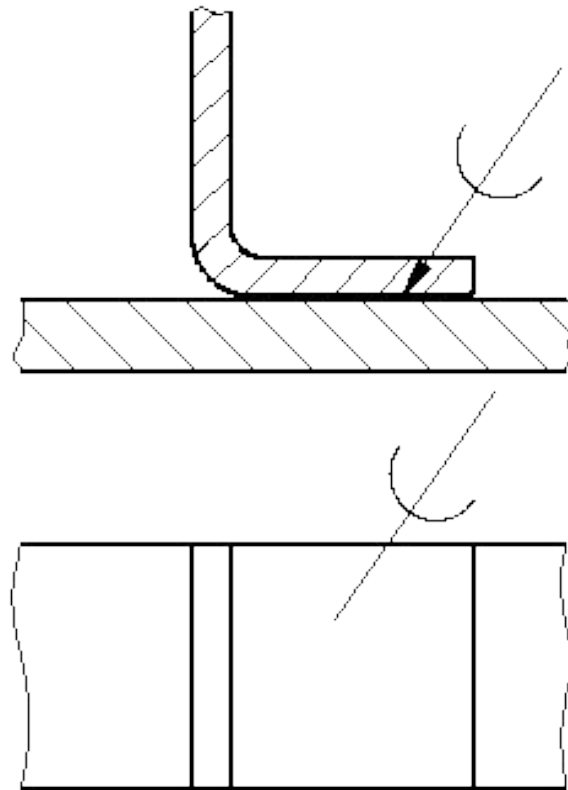

Приемы скрепления деталей пайкой или склеиванием

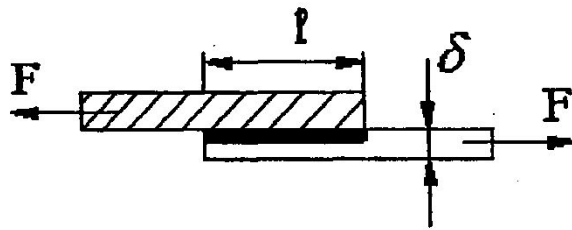

Соединение деталей встык с косыми срезанными кромками



Соединение двух деталей дополнительной накладной планкой



1

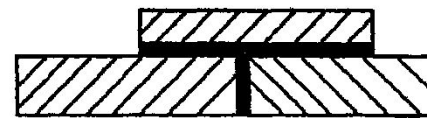

2

Клеевое или паяное соединение металлических деталей

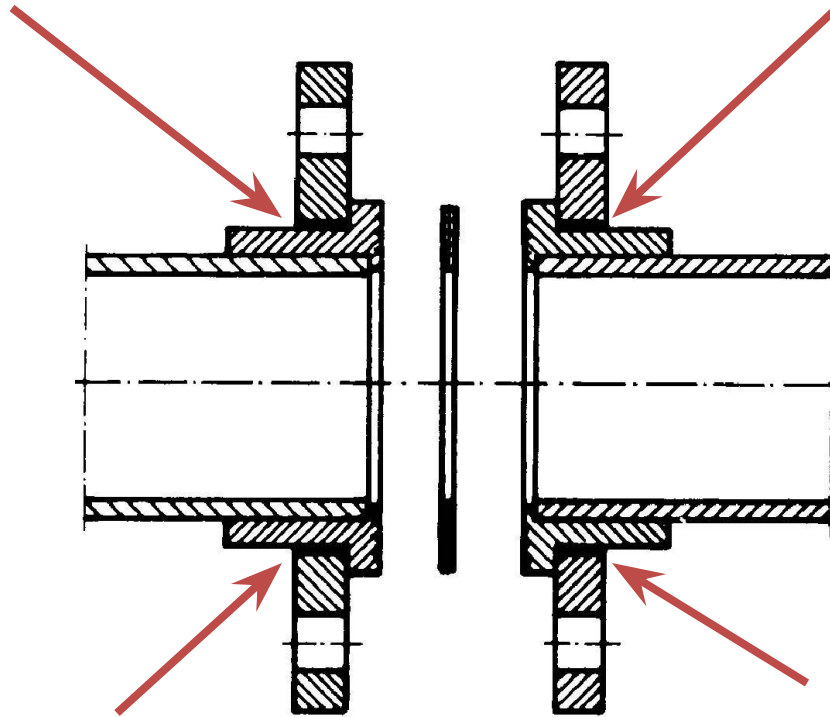

Задание:

1. Нарисуйте изображение (выполните эскиз).
2. Определите и подпишите материалы на данном изображении.

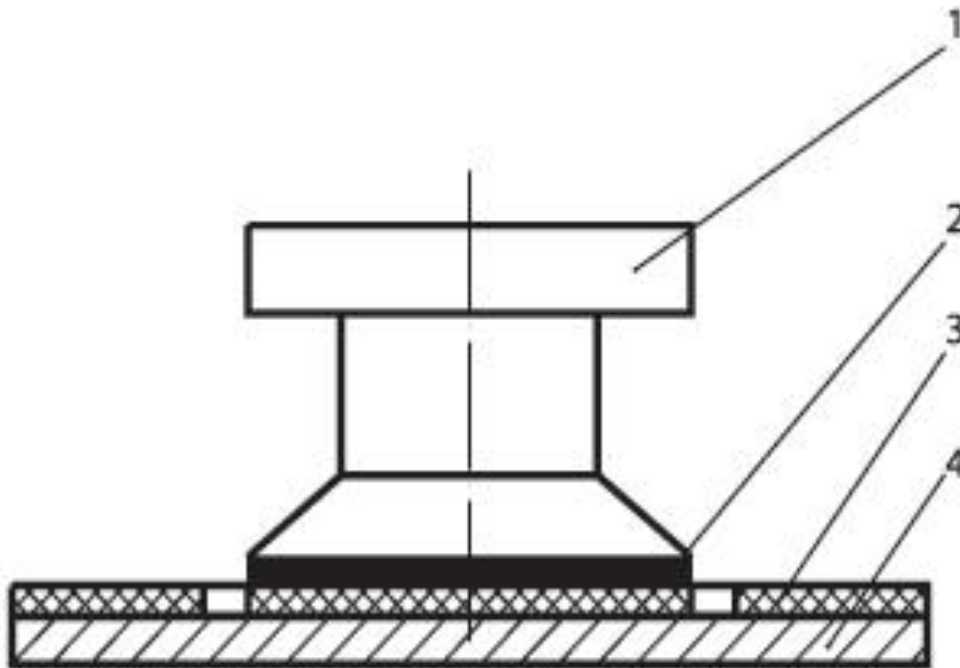

Соединения, получаемые сшиванием, следует изображать на чертежах тонкой сплошной линией и обозначать условным знаком, выполненным сплошной основной линией и нанесением на линии-выноске.

Знак сшивного соединения

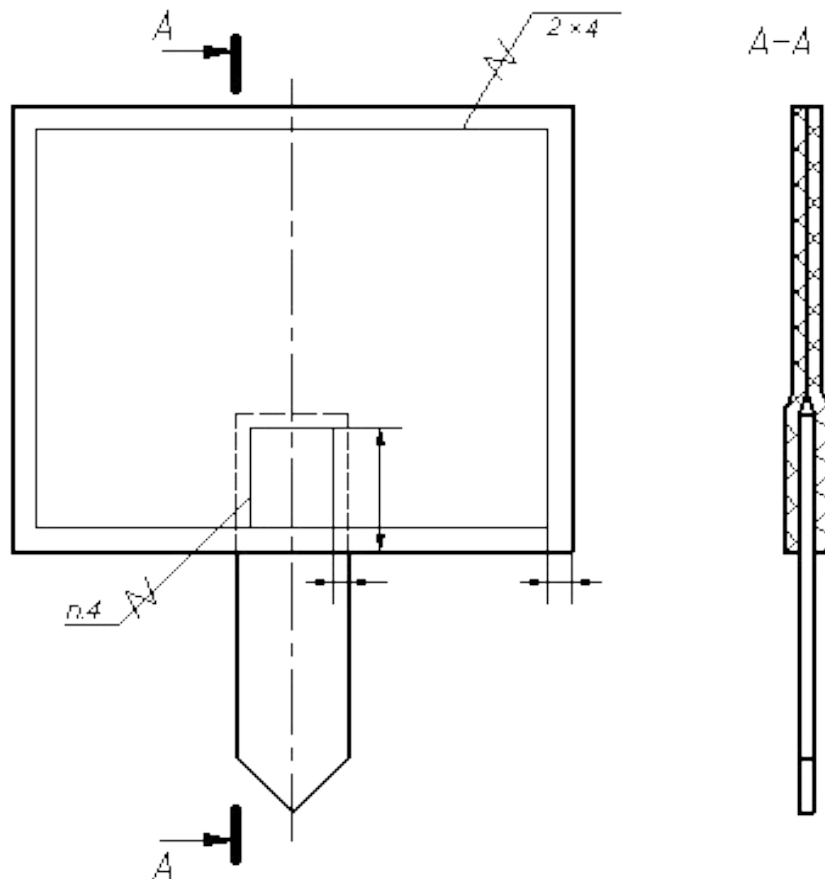
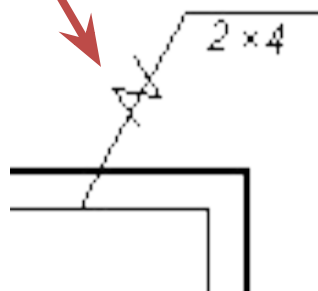

Соединение, получаемое при помощи металлических скобок, следует обозначать условным знаком, выполненным сплошной основной линией и нанесенным на линии-выноске:



- для соединений, выполняемых
внахлестку;



- для угловых
соединений.

Соединения, получаемые при помощи металлических скобок

С параллельным расположением скобок

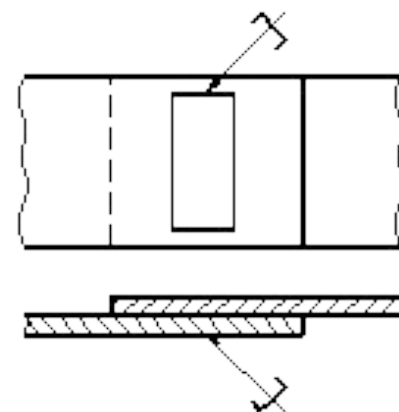

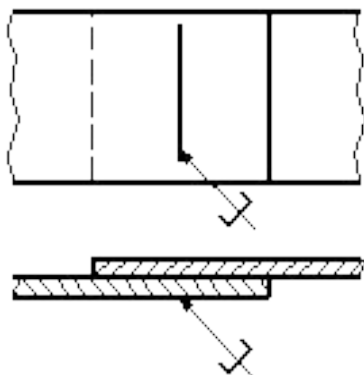

С последовательным расположением скобок

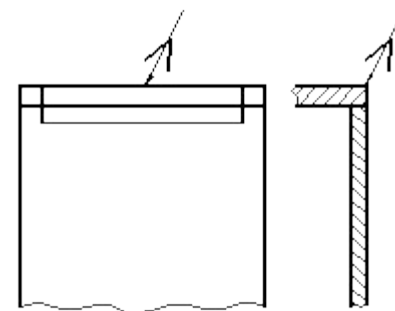

Угловое с параллельным расположением скобок



Обозначения и символы, используемые на чертежах и эскизах

Чертежный символ	Компьютерный код	Описание
Линии способа сборки, склейки		
	SJ	Соединение, прошивка проволокой; скобирование при помощи степлера
	TJ	Склейка скотчем, клейкой лентой
	GJ	Клеевой шов, внахлест при помощи клея

1)

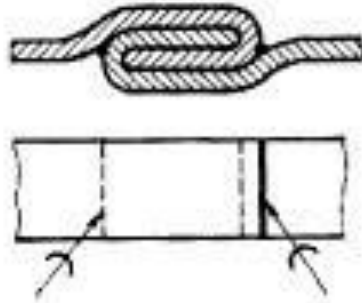

2)

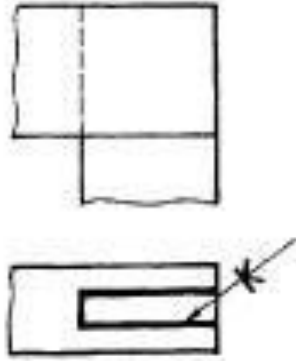

3)

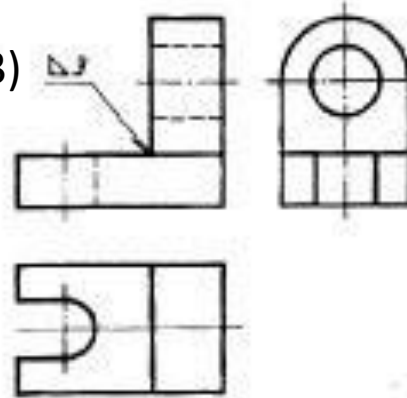

4)

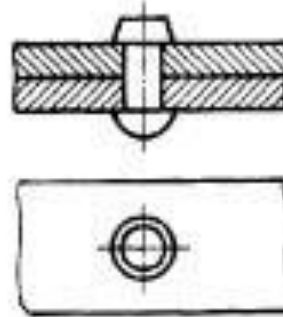

5)

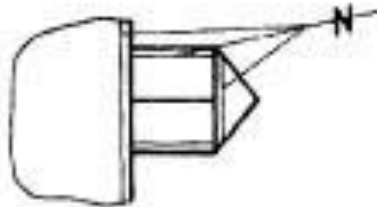

Определите, под какой цифрой клёпаное и клеевое соединение?

Благодарю за внимание