The background features a light blue world map. In the foreground, there are dark silhouettes of two people, a man and a woman, facing each other as if in conversation. The man is on the left, and the woman is on the right, with her hand near her face. The overall scene is set against a white background with a dark green border.

# Политические партии и движения





# Что такое политическая партия

---

*Политическая партия (от лат. pars (partis) — часть, группа) — это организованная группа единомышленников, выражающая интересы определённых социальных слоёв и стремящаяся к достижению определённых политических целей (завоевание государственной власти или участие в её осуществлении).*



# Отличительные признаки политической партии

---

1. Является носителем политической идеологии или особого видения мира и человека
2. Нацеленность на завоевание и осуществление власти
3. Наличие политической программы
4. Наличие организации:
  - Есть руководящие органы
  - Наличие членства
  - Наличие Устава
5. Наличие разветвлённой сети местных организаций, ядро которых образуют активисты-добровольцы



# Рассмотрим несколько классификаций политических партий

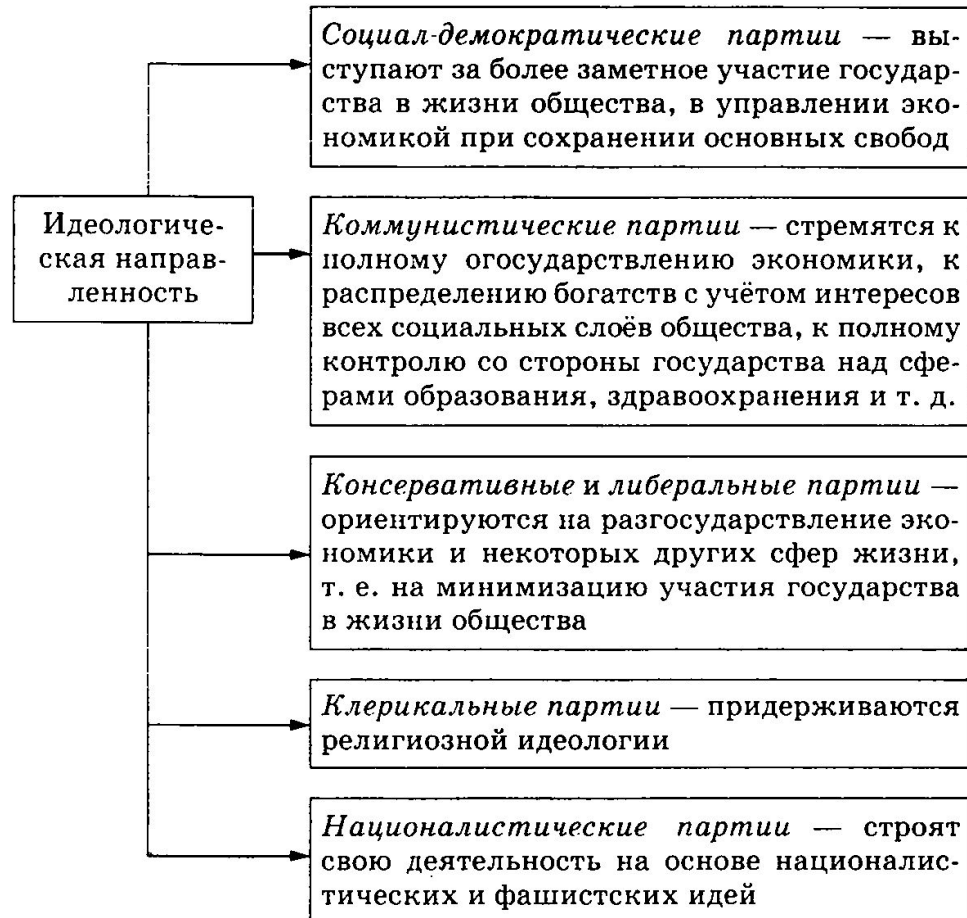

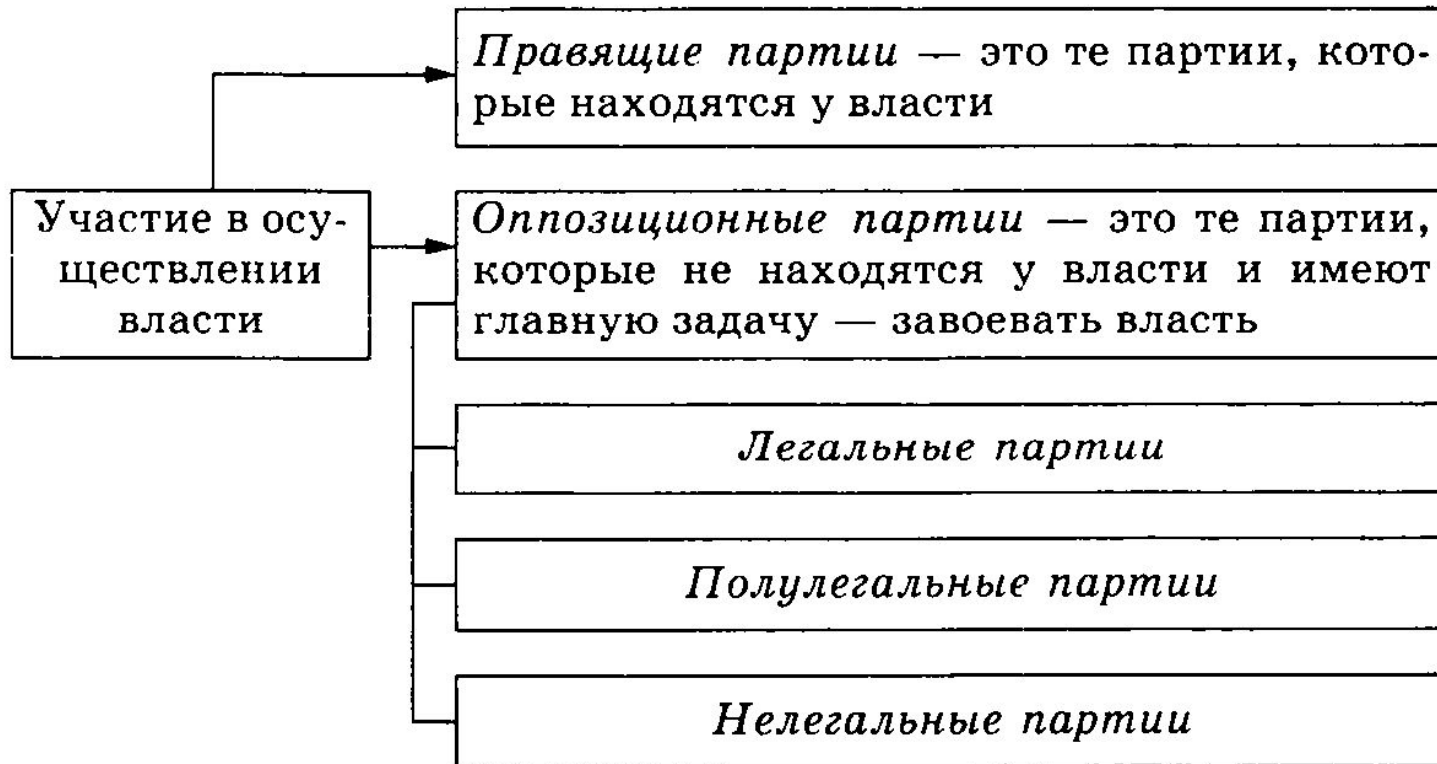





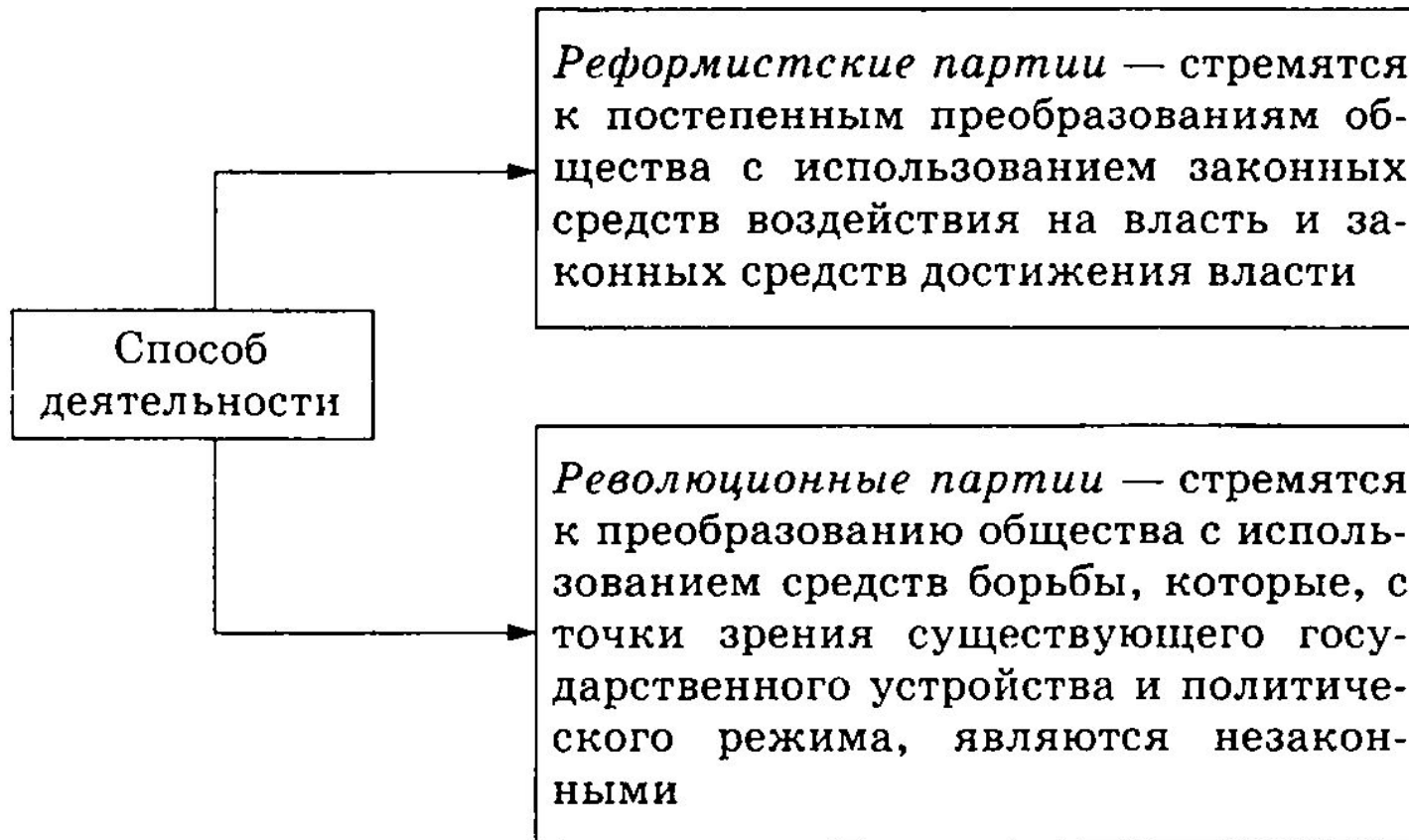





# Функции политических партий





# Что такое партийная система

---

*Партийная система- это совокупность партий, участвующих в формировании законодательных и исполнительных структур власти.*



## Однопартийная политическая система

---

- В обществе существует и функционирует одна политическая партия, которая вывела всех своих политических конкурентов с полит. арены (например РКП(б)-ВКП(б)-КПСС)
- Существует при авторитарном и тоталитарном политических режимах
- При этой системе возможна «искусственная многопартийность» (наличие, например, народных фронтов). Но при этом идеологическая жизнь зависит от одной политической партии, которая целиком определяет деятельность и активность других партий



## Двухпартийная политическая система

---

- В обществе существуют две политические партии, которые по очереди приходят к власти (например, в США- Республиканская и Демократическая партии). Существуют и другие политические партии, но они недостаточно сильны и многочисленны, чтобы придти к власти. Такой тип политической системы формируется в основном в экономически развитых странах. Выборы при этом чаще проходят по мажоритарной системе.



## Многопартийная политическая система

---

- В обществе конкурируют между собой в борьбе за власть много политических партий и ни одна не имеет преимуществ перед другими. Политические партии ищут компромисс и образуют партийные блоки (Франция) или многопартийные коалиции (Нидерланды, Финляндия).
- Формируются в развитых демократических обществах с мощным средним классом. Избирательная система при этом пропорциональная. В ряде стран (Япония, Дания, Швеция) многопартийная система с одной доминирующей партией и участием ещё 4-5 партий в выборах.



## Что такое общественно-политическое движение

---

*Политическое (социально-политическое, общественно-политическое) движение — добровольное формирование, возникающее в результате свободного и сознательного стремления граждан объединиться на основе общности своих интересов.*



## Что такое общественно-политическое движение

---

*Политическое (социально-политическое, общественно-политическое) движение-добровольное формирование, возникающее в результате свободного и сознательного стремления граждан объединиться на основе общности своих интересов.*



## Отличительные признаки общественно-политического движения

---

- 1. Стремиться не к достижению власти, а к воздействию на власть в нужном направлении
- 2. Имеет добровольное членство или вообще не имеет формального членства
- В большей степени приближено к реальной жизни, чем политическая партия
- Пёстрая широкая социальная база
- Необязательность полного идеологического единения всех участников
- 3. Не имеет строгой иерархии
- 4. Ориентирована на выражение частных интересов той или иной группы людей
- 5. В большей мере зависит от лидера, чем от политических установок





# Этапы развития политического движения

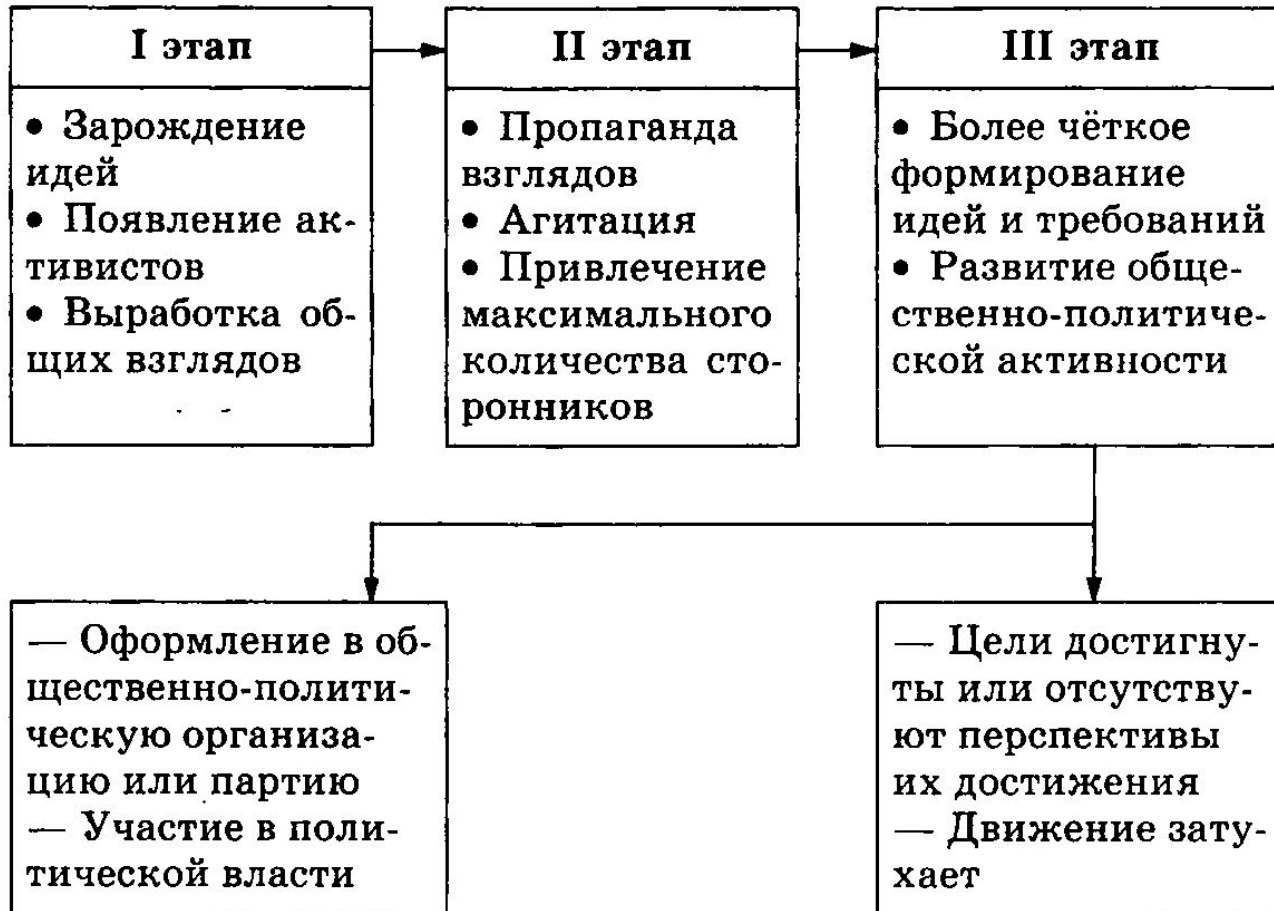



# Классификации видов ПОЛИТИЧЕСКИХ ДВИЖЕНИЙ



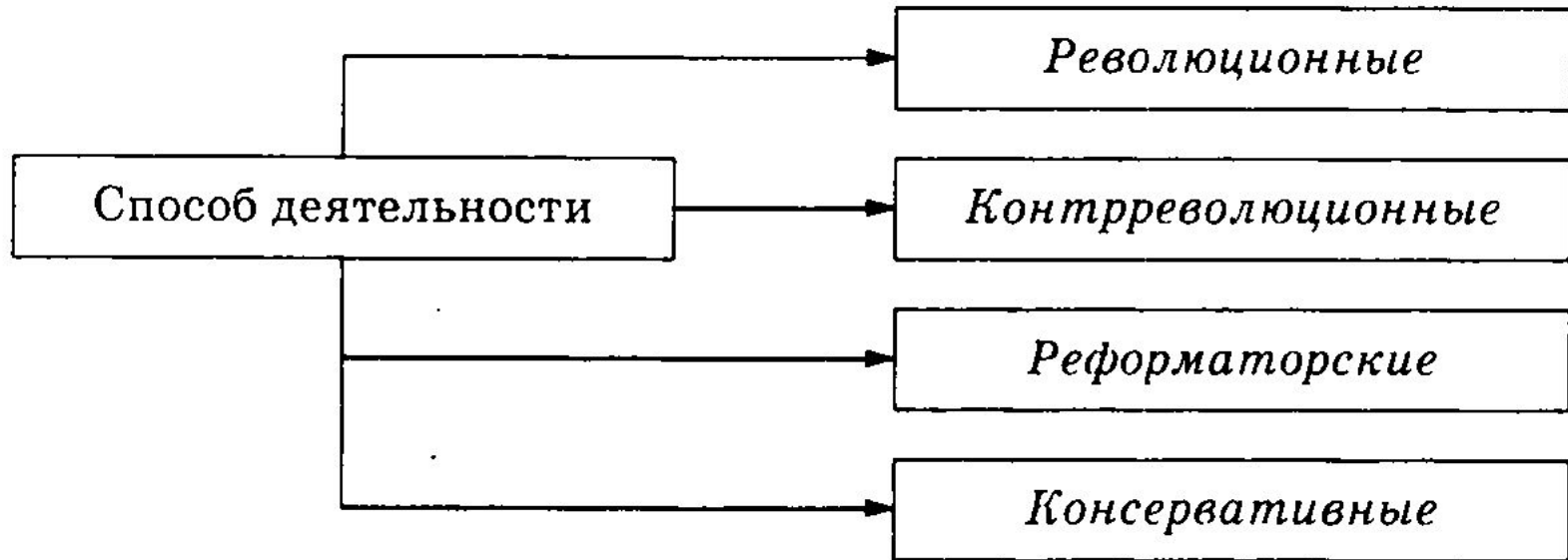

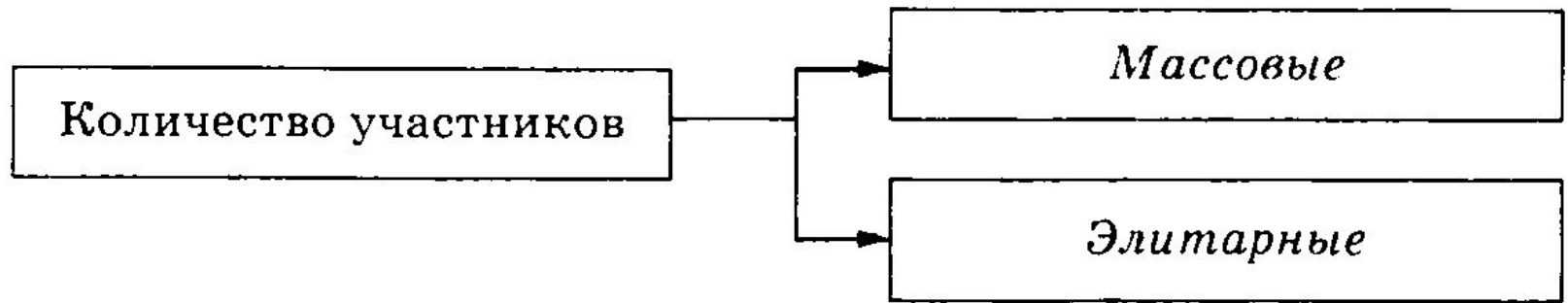

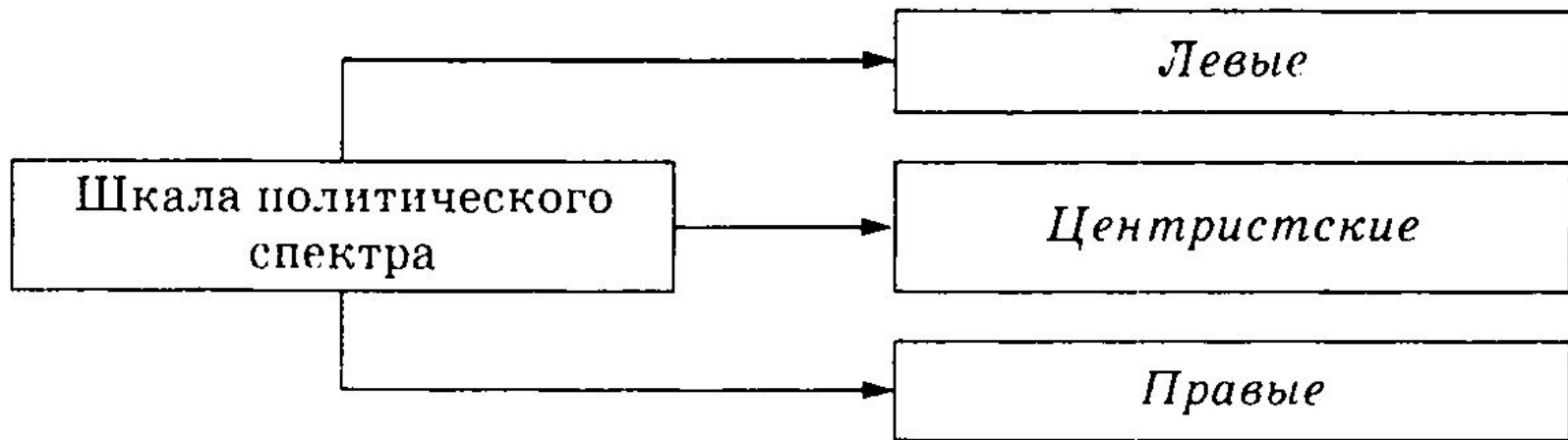



# Демократические движения современности

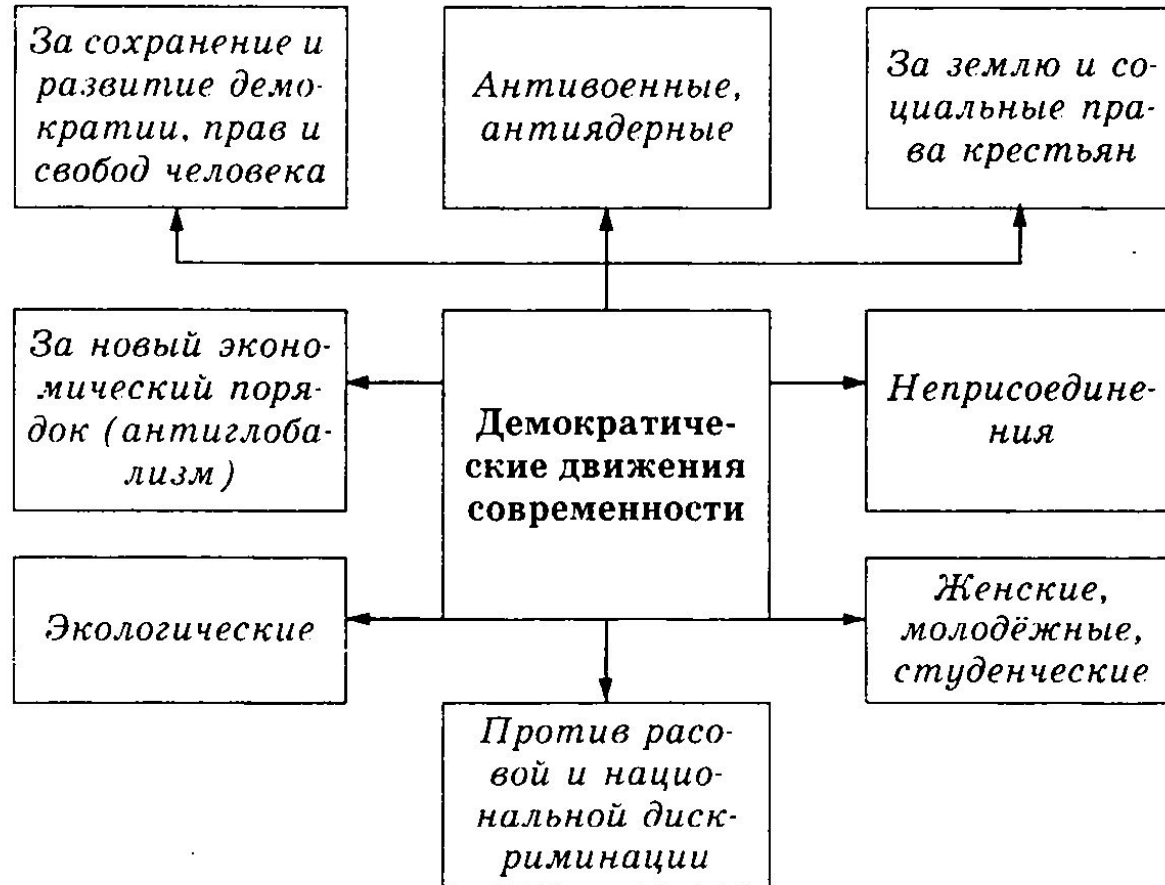



## Проверим усвоенное на уроке

---

Консервативная партия Великобритании не имеет программы и устава, строится на основе избирательных округов, членство в партии официально не оформлено, власть сосредоточена в руках парламентской фракции. К какому типу партий относится консервативная партия Великобритании? Ответ поясните.



В странах Африки: Заире, Того, Габоне — юридически закреплена и фактически осуществляется руководящая роль одной политической партии.

Какой тип партийной системы сложился в этих странах? Ответ поясните





В реферате одного из учащихся 11 класса содержался следующий фрагмент: «В стране  $Z$  в выборах принимают участие 4—5 политических партий. Однако избиратели отдают предпочтение только одной из них — партии  $N$  — 30—50% голосов (остальные набирают по 10—12% голосов).

Вследствие этого  $N$  становится правящей партией и длительное время находится у власти. Следовательно, в стране  $Z$  сложилась однопартийная система». Есть ли ошибки в приведенном фрагменте? Если да, то исправьте их. Ответ поясните.



## Список информационных ресурсов

1. Е.Н. Сорокина Поурочные разработки по обществознанию. Профильный уровень. 11 класс- М., «ВАКО», 2009, с. 165-170
2. Обществознание. Профильный уровень. Учебник для 11 класса общеобразовательных учреждений. Под редакцией Л. Н. Боголюбова, А.Ю. Лазебниковой, К.Г. Холодковского- М., «Просвещение», 2010, с.222-233
3. Обществознание. Практикум. 11 класс : пособие для общеобразоват. учреждений : профил. уровень / [Л. Н. Боголюбов, Ю. И. Аверьянов, Н. И. Городецкая и др.]; под ред. Л. Н. Боголюбова. — М. : Просвещение, 2008.С. 88-89
4. Баранов П.А. Обществознание: Политика: экспресс-репетитор для подготовки к ЕГЭ.- М.; АСТ: Астрель; Владимир: ВКТ, 2012. с. 53-62