

2016

ОСНОВЫ ПРОГРАММИРОВАНИЯ

МГТУ им. Н.Э. Баумана

Факультет Информатика и системы
управления

Кафедра Компьютерные системы и сети

Лектор: д.т.н., проф.

Иванова Галина Сергеевна

Дисциплина Основы программирования

Содержание дисциплины:

Модуль 1. Основы алгоритмизации и программирование с использованием скалярных типов данных.

Модуль 2. Структурные типы данных и модульное программирование.

Модуль 3. Организация данных на внешних носителях и в оперативной памяти.

Язык программирования: Паскаль (Delphi Pascal)

Среда программирования: Turbo Delphi 2006 (**Free version**)

Объем дисциплины – 7 зачетных единиц – 256 часов:

- лекции – 51 час - знакомство с теоретическим материалом;
- семинары – 34 часа - разработка алгоритмов решения задач;
- лабораторные работы – 34 часа – $8 \cdot 4 + 2$ (зачет) часов - изучение приемов программирования;
- самостоятельная работа – $16 \cdot 6$ часов - закрепление материала.

Расписание лабораторных работ:

ИУ6-11 – числ. пятница 10^{15} - 13^{35}

ИУ6-12 – знам. пятница 10^{15} - 13^{35}

ИУ6-13 – числ. понедельник 8^{30} - 11^{50}

ИУ6-14 – знам. понедельник 8^{30} - 11^{50}

ИУ6-15 – числ. понедельник 12^{00} - 15^{25}

Место проведения: кафедра КС и С, ауд. № 805 (ГК, 8 этаж)

С собой иметь: тетрадь, ручку, карандаш, линейку, флешку, материалы лекций или учебник.

Посещение всех занятий обязательно!

Отчетность по дисциплине:

- 3 рубежных контроля (РК):
 - РК 1. Итерационные циклы - 2 часа – 5-6 недели.
 - РК 2. Матрицы и подпрограммы - 2 часа – 10-11 недели.
 - РК 3. Файлы и дин. память - 2 часа – 15-16 недели.
- экзамен.

Учебные материалы

Учебники:

- 1.Иванова Г.С. Программирование: Уч. для ВУЗов – М.: Кнорус, 2014.
- 2.Алексеев Ю.А., Ваулин А.С., Куров А.В. Практикум по программированию: Обработка числовых данных. Учебное пособие. – М.: Изд-во МГТУ им. Н.Э. Баумана, 2008.

Материалы (задания, методички и слайды) – на сайте кафедры ИУ6.



Turbo Delphi:

<http://code-man.narod.ru/delphi/setup/turbo/>

Консультации проф. Г.С. Ивановой

Консультации проводятся:

а) лично - на кафедре ИУ6 (главное здание, 8 этаж, ауд. 807):

- вторник числ. с 13-30 до 14-30;
- пятница с 12-00 до 13-00

б) по электронной почте:

`gsivanova@gmail.com`

Анкета

1. **Фамилия, имя, отчество, адрес эл. почты**
2. **Оцените свой уровень владения компьютером:**
 1. Знаком с клавиатурой, играл в игры...
 2. Могу скопировать файлы на флешку и обратно...
 3. Хорошо ориентируюсь в файловой системе, могу установить пути для программ...
3. **Укажите, с какими операционными системами работали?**
4. **Изучали ли вы программирование в школе? Сколько лет?**
5. **Какие языки программирования изучали? В каких средах?**
6. **Оцените уровень ваших знаний:**
 1. Имею представление о программировании...
 2. Могу посчитать площадь треугольника...
 3. Могу решать задачи на обработку матриц...
 4. Могу использовать динамические структуры данных...
 5. Могу использовать объектно-ориентированное программирование...
7. **Есть ли дома доступ к компьютеру?**
8. **Есть ли дома доступ к Интернету?**

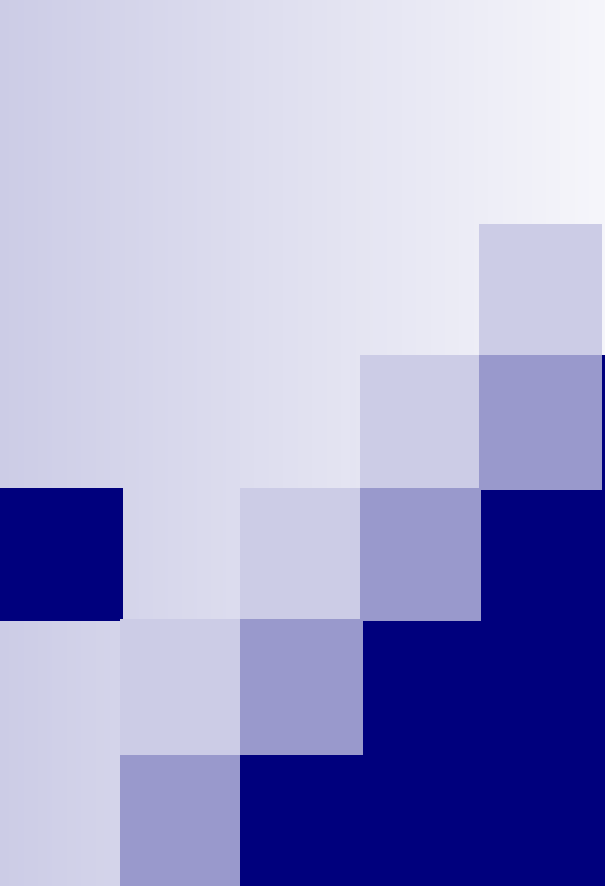

Часть 1. Основы алгоритмизации и процедурное программирование

МГТУ им. Н.Э. Баумана

Факультет Информатика и системы
управления

Кафедра Компьютерные системы и сети

Лектор: д.т.н., проф.

Иванова Галина Сергеевна

Введение

Паскаль – универсальный язык программирования высокого уровня. Поддерживает структурный и объектный подходы. Первоначально предназначен для обучения студентов, затем, в совокупности со средой программирования Turbo Pascal, стал профессиональным.

Автор языка: Николаус Вирт, Цюрих, Швейцария.

Год создания языка: 1971 г.

В основе языка хорошо продуманные, логически стройные концепции. Язык имеет простой, но хорошо защищенный синтаксис и сравнительно ясную семантику, что упрощает обучение азам программирования.

Синтаксис – правила, определяющие допустимые конструкции языка. «Защищенный» синтаксис предполагает, что предложения языка строятся по правилам, которые позволяют автоматически выявлять большой процент ошибок в программах.

Семантика – правила, определяющие смысл синтаксически корректных предложений. Ясная или «интуитивно-понятная» семантика – семантика, позволяющая без большого труда определять смысл программы или «читать» ее.

Delphi Pascal – одна из реализаций языка программирования Паскаль, используемая в среде быстрой разработки программ Delphi.

Среды программирования

Среда программирования – собранная в единую программную систему совокупность программных средств, предназначенный для разработки программных продуктов. Обычно включает: редактор текстов, компилятор языка программирования, компоновщик, отладчик, библиотеки подпрограмм и/или классов и т.п.

Среда программирования **Turbo Delphi** – бесплатная для обучающихся (*free*) версия среды Delphi, которая является частью пакета разработки Windows-приложений **Borland Developer Studio 2006**. Лицензия дана сроком на 10 лет.

Среда программирования **Lazarus** – бесплатная профессиональная многоплатформная среда разработки программ, по основным функциональным возможностям совместимая с Turbo Delphi. Имеет схожий интерфейс, но последний включает много отдельных окон, в которых начинающим программистам тяжело разобраться.

Этапы создания ПО

1. **Постановка задачи** – неформальное описание задачи.
2. **Анализ и уточнение требований** – формальная постановка задачи и выбор метода решения.
3. **Проектирование** – разработка структуры программного продукта, выбор структур данных, выбор метода решения, разработка алгоритмов обработки данных, определение особенностей взаимодействия с программной средой и т.п.
4. **Реализация** – составление программ, их тестирование и отладка.
5. **Модификация** – выпуск новых версий.

Пример разработки программы

1. **Постановка задачи:** Разработать программу, которая определяет наибольший общий делитель (НОД) двух целых чисел.

2. **Анализ и уточнение требований:**

1) *Функциональные требования*

исходные данные: a, b – натуральные числа; $0 < a, b < ?$;

результат: x – натуральное число, такое, что

$x = \max \{y_i / i = \overline{1, n}\}$, где $((a \bmod y_i) = 0) \& (b \bmod y_i) = 0$

Методы решения:

а) найти делители $Y = \{y_i\}$ и определить $x = \max \{Y\}$;

б) метод Евклида

Пример 1:

a	b
24	18
6	18
6	12
6 = 6	

Пример 2:

a	b
3	4
3	1
2	1
1 = 1	

Пример разработки программы (2)

2) *Эксплуатационные требования:*

- а) операционная система – Windows XP и выше (консольный режим);
- б) процессор – не ниже Pentium;
- в) предусмотреть запрос на ввод данных с клавиатуры;
- г) результаты вывести на экран.

3) *Технологические требования:*

- а) язык программирования: Pascal;
- б) среда программирования: Turbo Delphi 2006 (free);
- в) технология программирования: структурный подход.

Пример разработки программы(3)

3. Проектирование

Виды проектной документации:

1. Структурная схема ПО – показывает взаимодействие по управлению основной программы и подпрограмм.

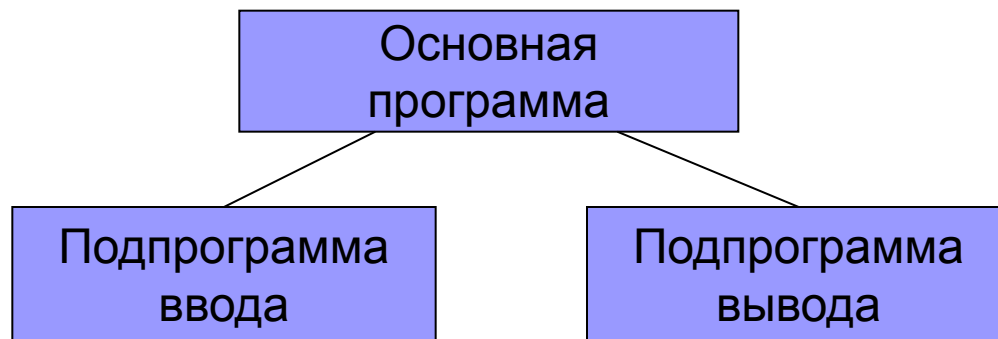

2. Схемы алгоритмов программы и подпрограмм

Схемы алгоритмов

Обозначения по ГОСТ 19.701 – 90

1. Терминатор
(начало/конец)



2. Процесс
(вычисление)

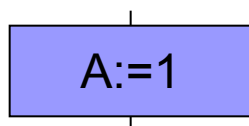

3. Анализ
(проверка)

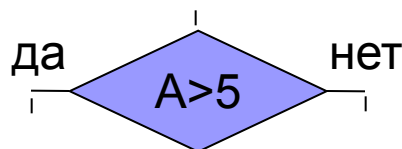

4. Модификатор
(автоматическое изменение)

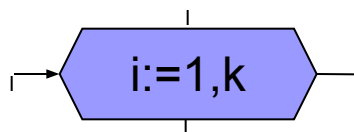

5. Предопределенный процесс
(подпрограмма)

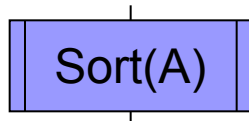

6. Ввод/вывод данных

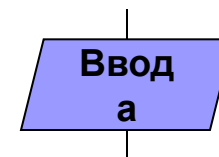

7. Ввод с перфокарт

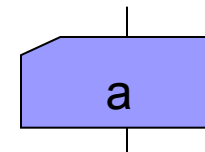

8. Вывод на принтер

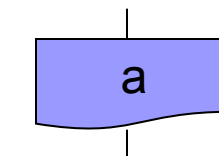

9. Комментарий



10. Соединитель

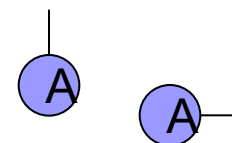

Правила выполнения схем алгоритмов

- Схемы алгоритмов должны быть выполнены аккуратно, желательно с применением карандаша и линейки или графических редакторов на компьютере.
- Стрелки на линиях, идущих **сверху вниз** и **слева направо**, т. е. в направлении письма, **не ставят**, чтобы не затенять схему.
- Если линия – ломанная, и направление ее хотя бы в одном сегменте не совпадает со стандартными, то стрелка ставится только **в конце линии**, перед блоком, в который она входит.
- Если схема не уместается на странице или линии многократно пересекаются, то линии разрывают. Один соединитель ставится в месте разрыва, второй – в месте продолжения линии. Оба соединителя помечаются одной и той же буквой или цифрой.
- Для простоты чтения схемы ее начало должно быть сверху, а конец – снизу. При этом количество изгибов, пересечений и обратных направлений соединительных линий должно быть **минимальным**.

Пример неудачного изображение схемы



Рис. 14.18

Схема алгоритма сортировки последовательными слияниями

1-й вариант более читаемого изображения схемы алгоритма

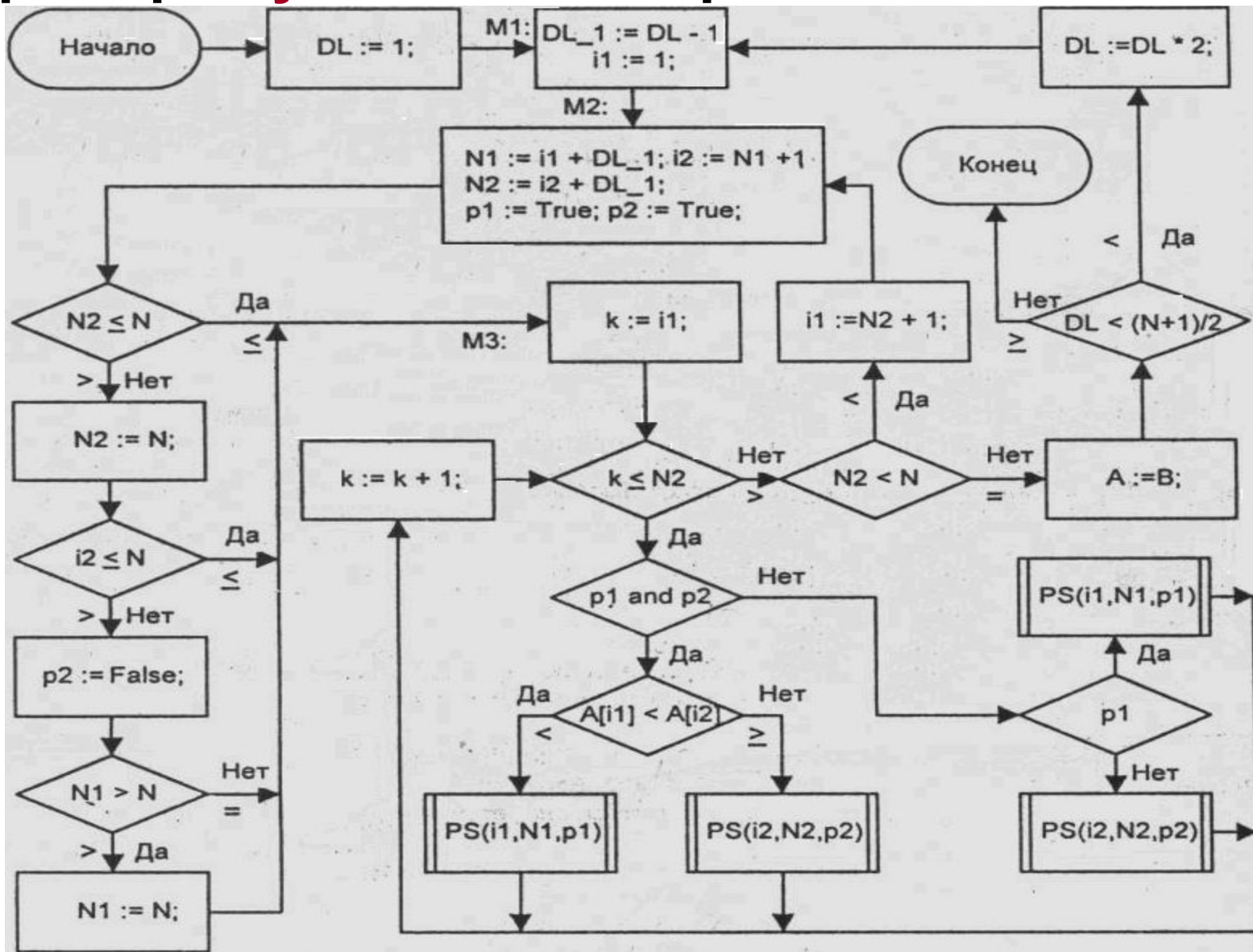
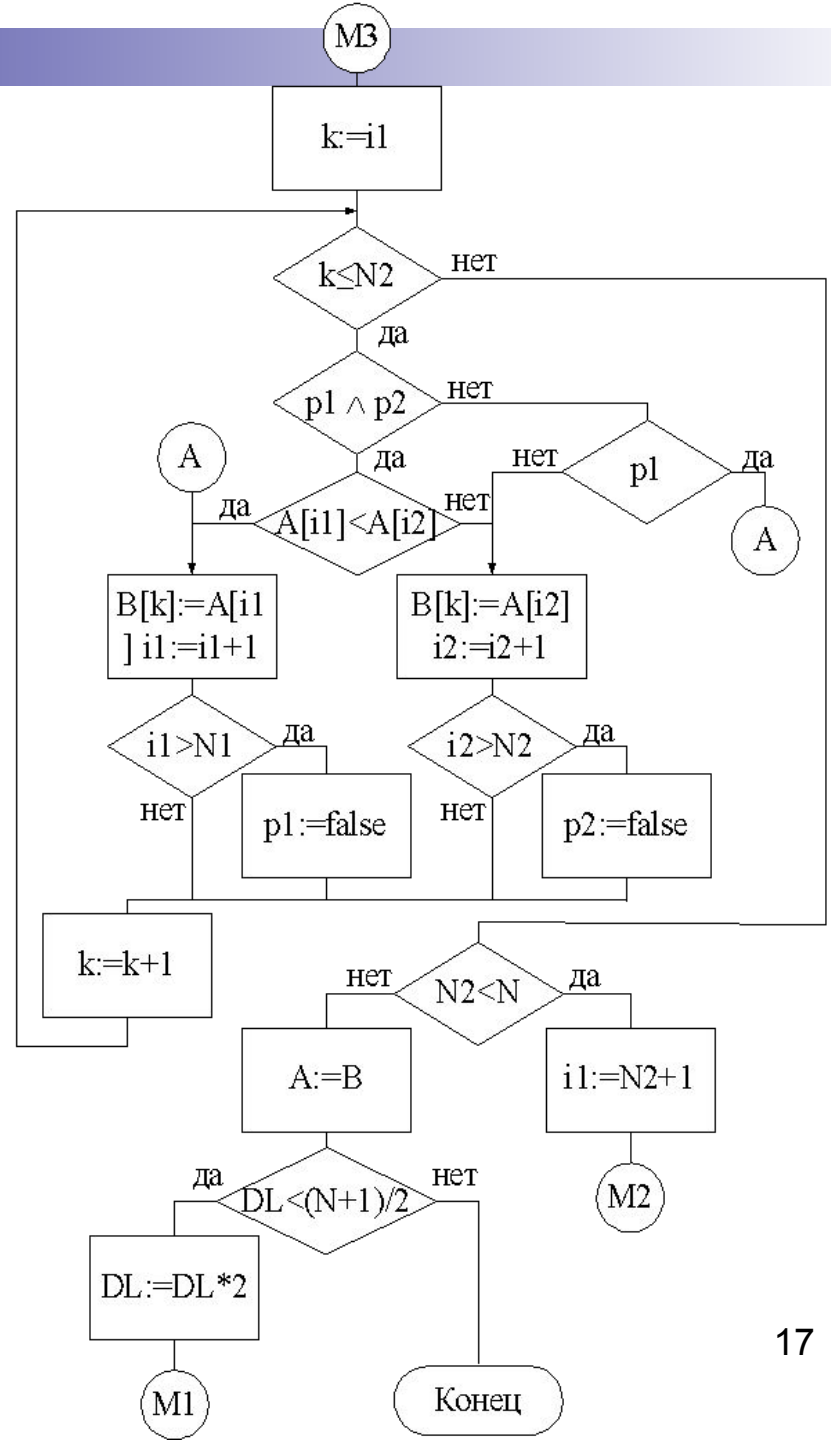
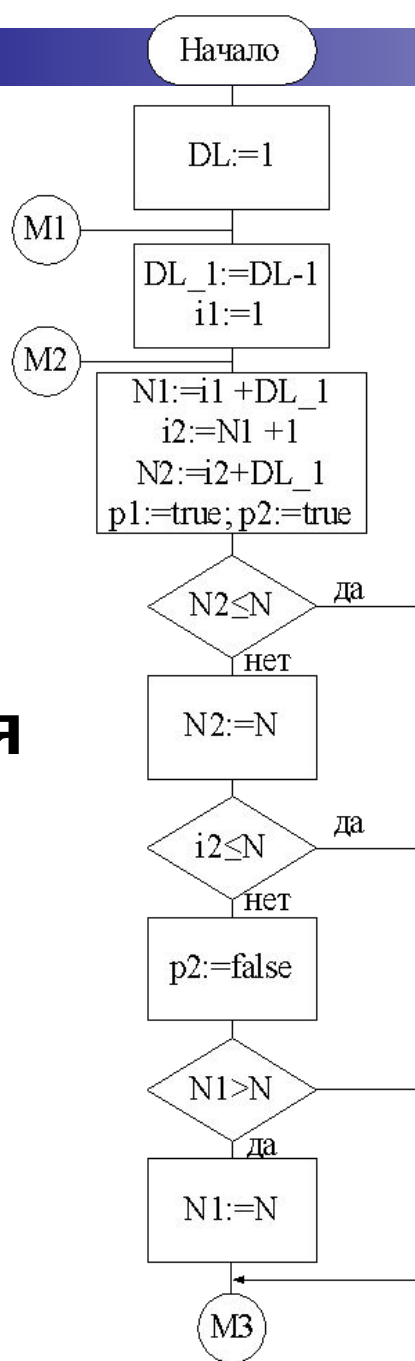

2-й вариант: выделение подпрограмм

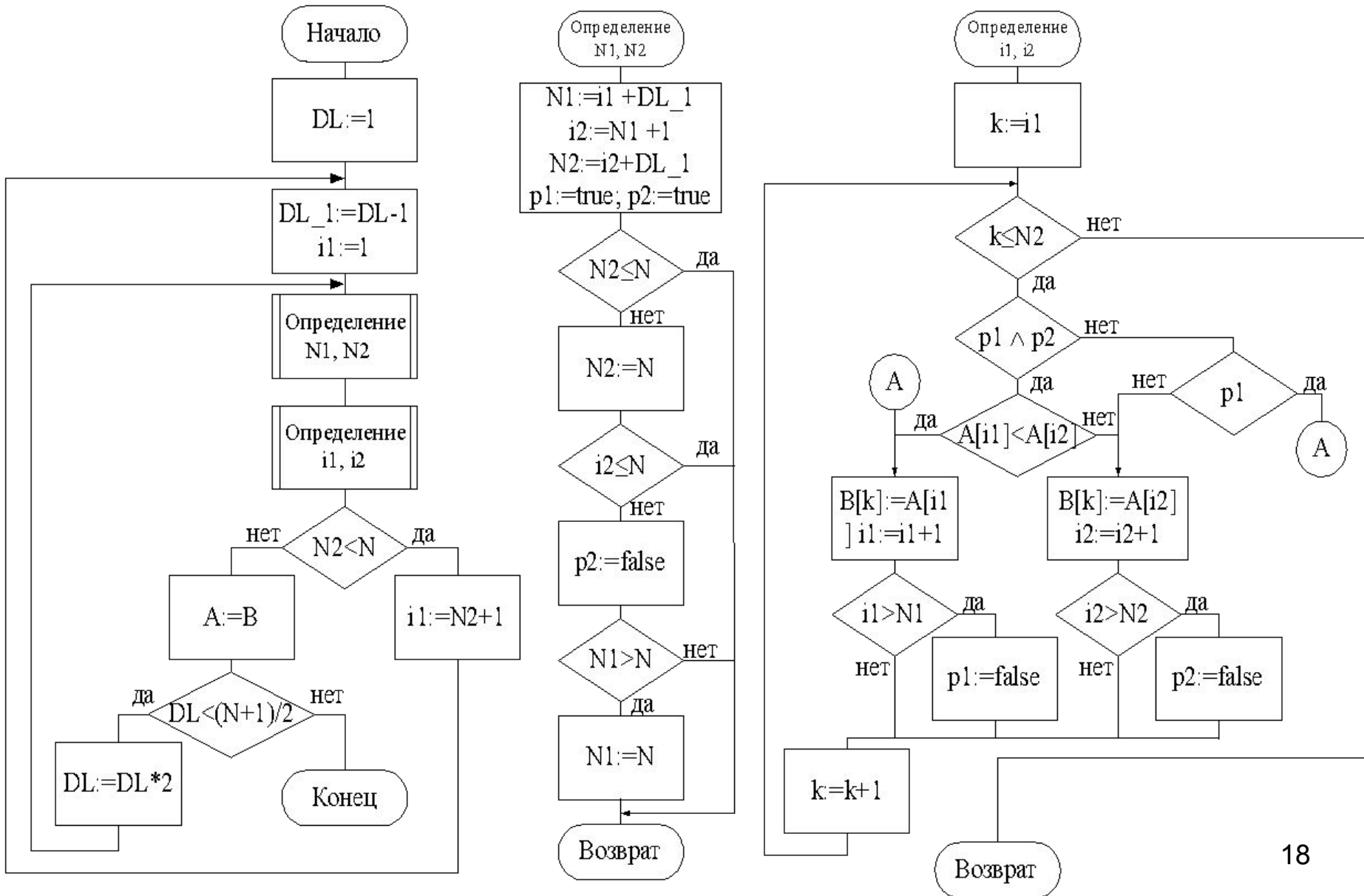

Основные структурные конструкции алгоритма

1. Следование

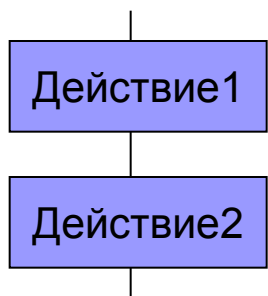

2. Ветвление

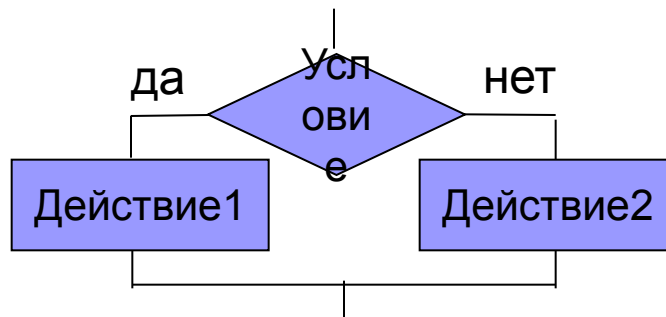

3. Цикл-пока

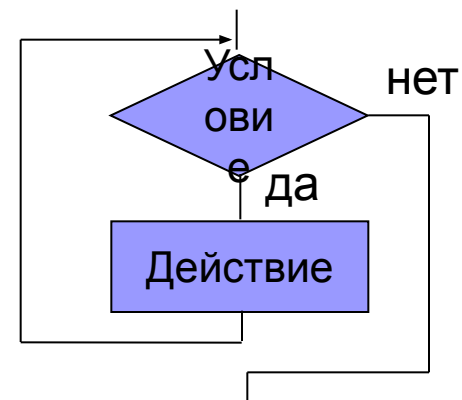

Псевдокод:

...
Действие 1
Действие 2
...

...
Если Условие
 то Действие 1
 иначе Действие 2
Все-если
...

...
Цикл-пока Условие
 Действие
Все-цикл
...

Схема и псевдокод алгоритма программы поиска НОД

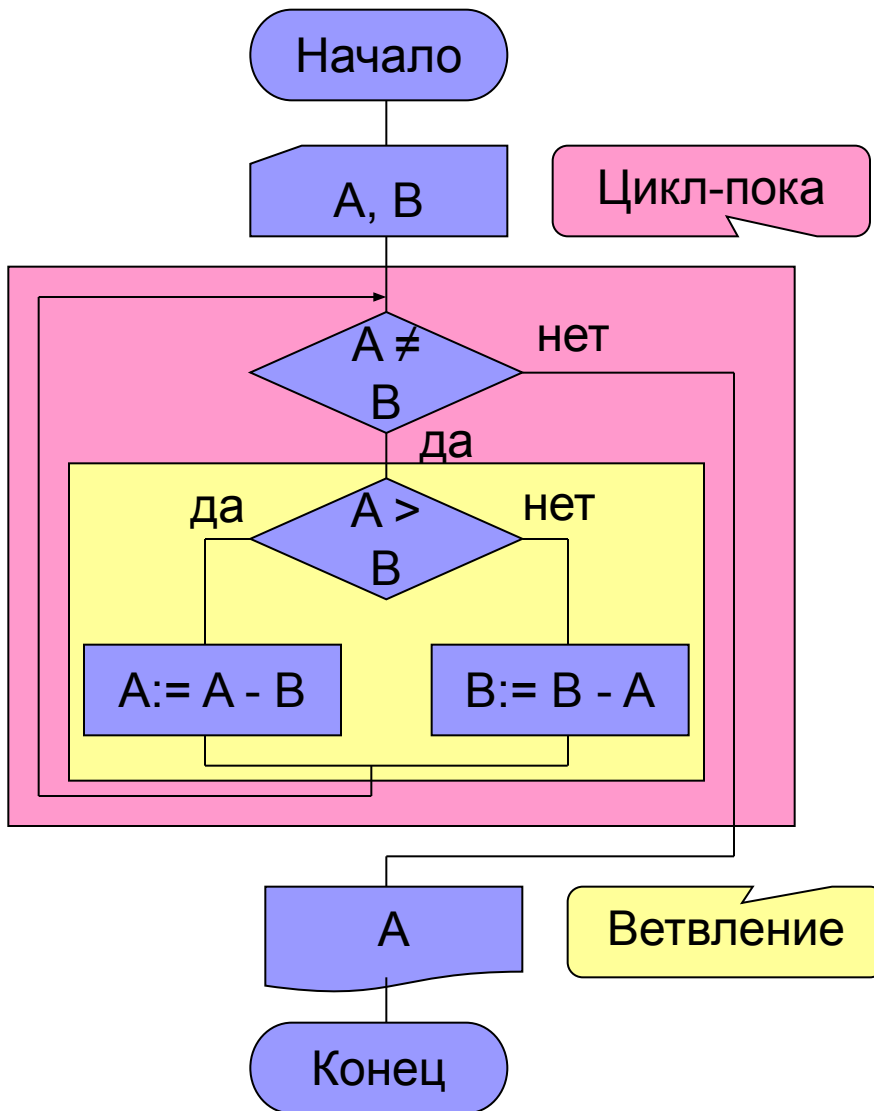

Алгоритм Евклида:

Ввести A, B

Цикл-пока $A \neq B$

Если $A > B$

то $A := A - B$

иначе $B := B - A$

Все-если

Все-цикл

Вывести A

Конеч

Структура консольной программы

Программа – последовательность инструкций, адресованных компьютеру, которая точно определяет, как следует решать задачу.

```
Program Ex1_01; // Определение наибольшего общего делителя
```

```
{ $APPTYPE CONSOLE }
```

```
Uses SysUtils;
```

```
Var a,b:integer;
```

```
begin
```

```
    Write('Input two numbers:');
```

```
    Readln (a,b);
```

```
    while a<>b do
```

```
        if a>b then a:=a-b
```

```
            else b:=b-a;
```

```
    Writeln('Result:', a);
```

```
    Readln;
```

```
end.
```

Заголовок

Раздел описаний

Раздел операторов

Удерживает окно консоли в открытом состоянии, пока пользователь не нажал клавишу Enter

Схема процесса подготовки программы

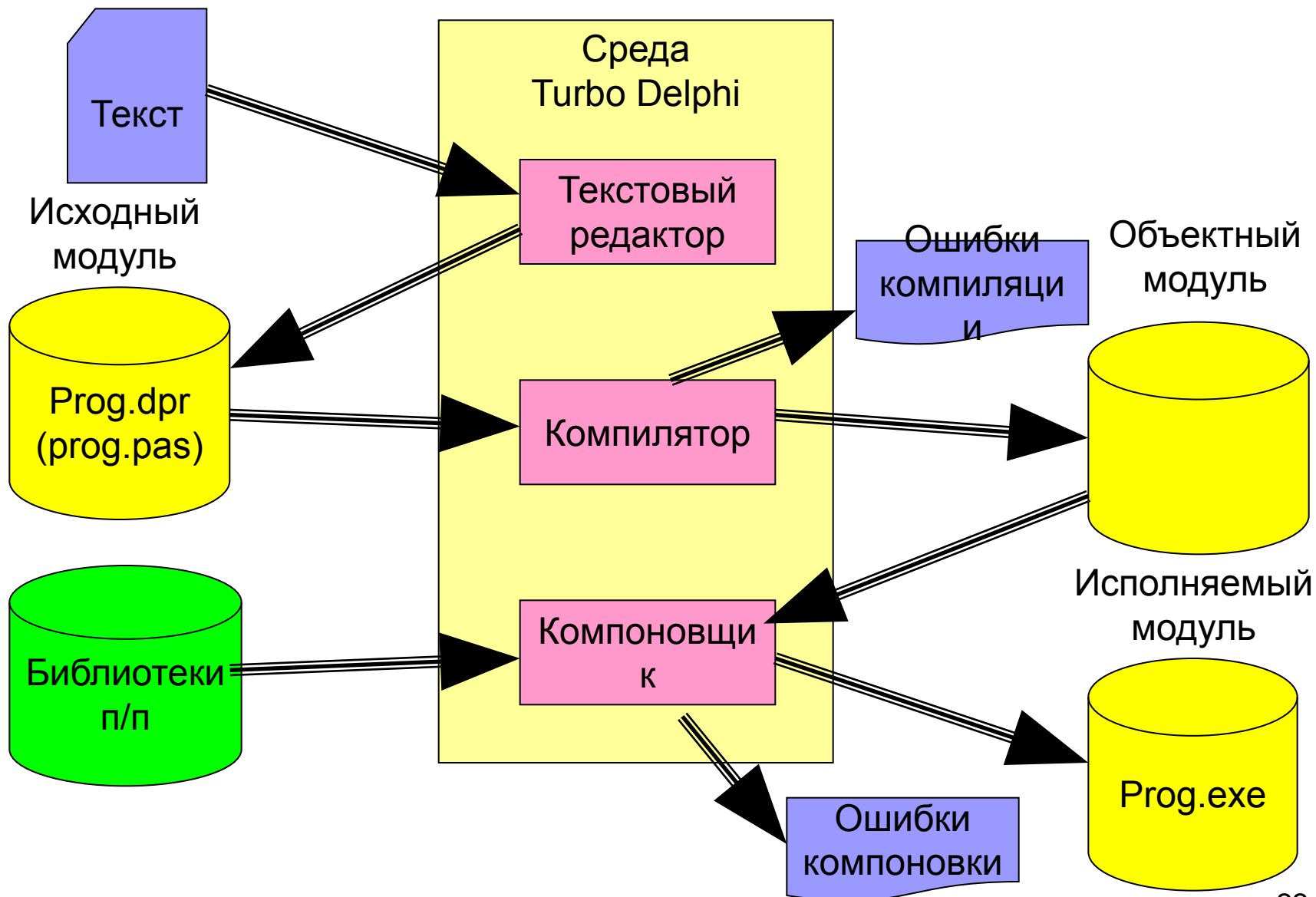

Схемы процессов отладки и выполнения программы

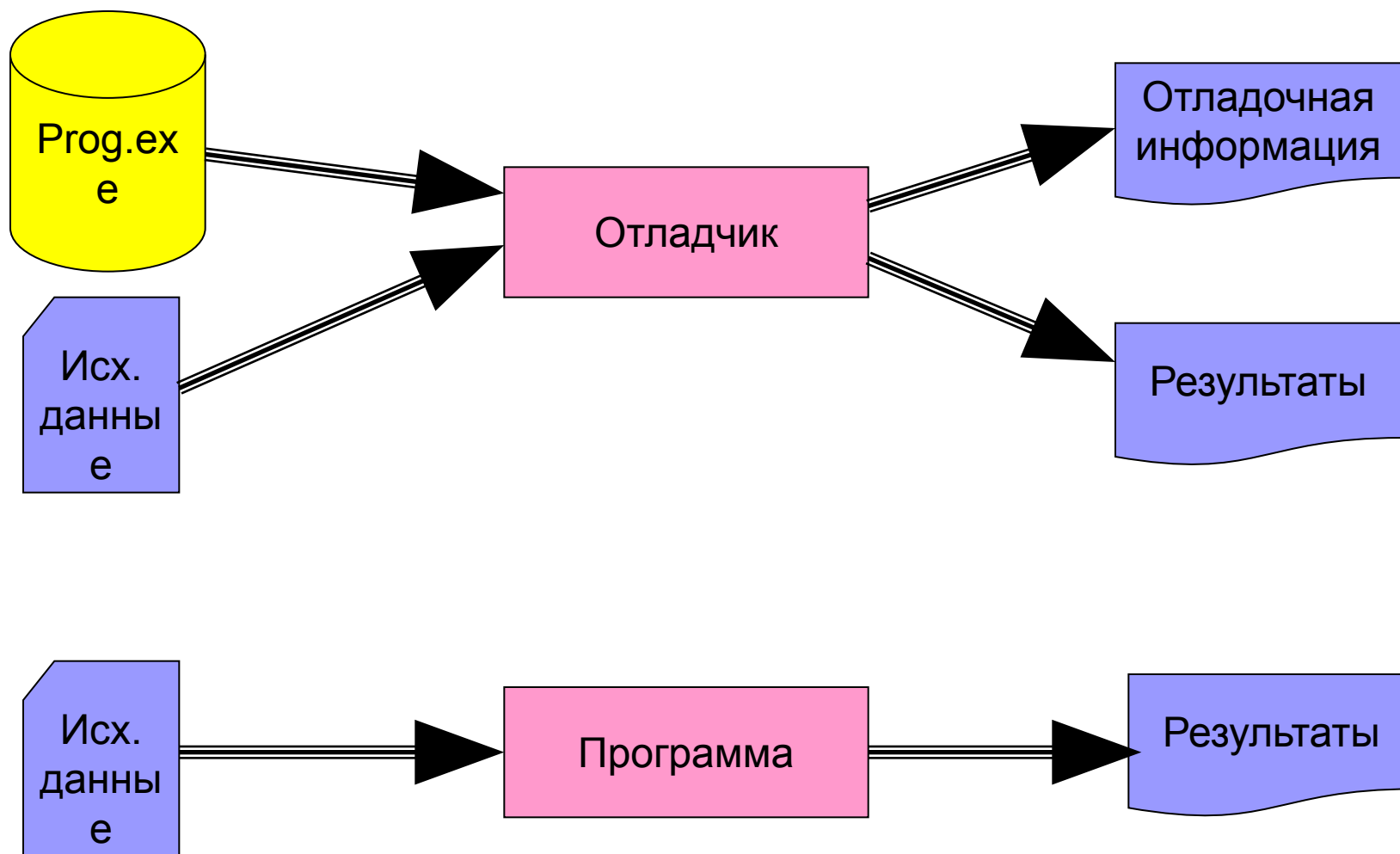



Глава 1 Простейшие конструкции языка Delphi Pascal

1.1 Синтаксис и семантика языка программирования

Алфавит языка программирования Паскаль включает:

- 1) латинские буквы **без различия** строчных и прописных;
- 2) арабские цифры: 0, 1, 2, 3, 4, 5, 6, 7, 8, 9;
- 3) шестнадцатеричные цифры: 0..9, a..f или A..F;
- 4) специальные символы: + - * / = := ; и т. д.;
- 5) служебные слова: do, while, begin, end и т. д.

Синтаксис – правила, определяющие допустимые конструкции языка, построенные из символов его алфавита.

Пример: конструкция «Идентификатор»:

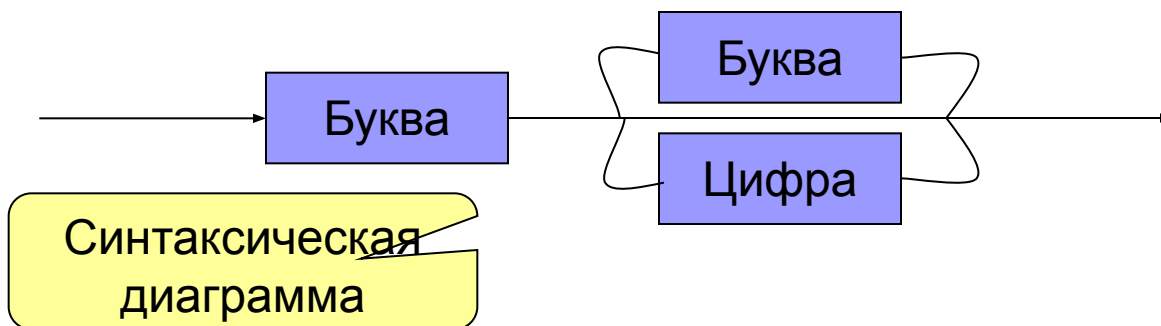

Правильные идентификаторы:

A, a21, n1dw, kkk

Неправильные идентификаторы:

12sdd, ?hjj, s21*5

1.2 Константы и переменные. Типы переменных

Константы – данные, не изменяемые в процессе выполнения программы.

Литералы – константы, указанные непосредственно в тексте программы.

Примеры литералов:

- а) `-25`, `2.5`,
`0.1e6` $\{= 0,1 \cdot 10^6\}$ – числовые литералы;
- б) `$2a` – шестнадцатеричное число;
- в) `true`, `false` – логические константы;
- г) `'d'`, `#65 = 'A'` – символьные константы;
- д) `'abcd'` – строковая константа;
- е) `nil` – адресная константа.

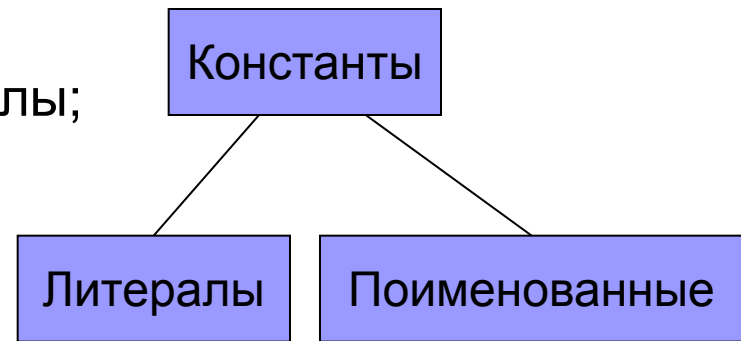
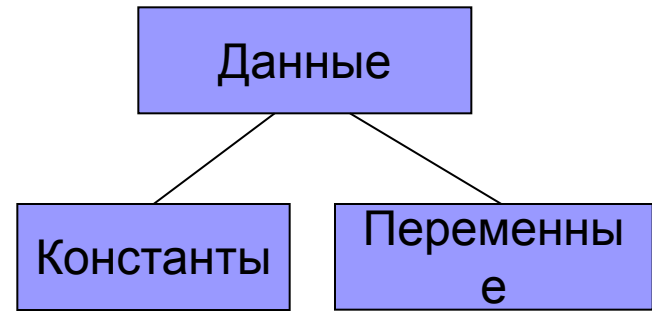

Поименованные константы

Поименованные константы – константы, обращение к которым выполняется по имени. Объявляются в разделе описаний:

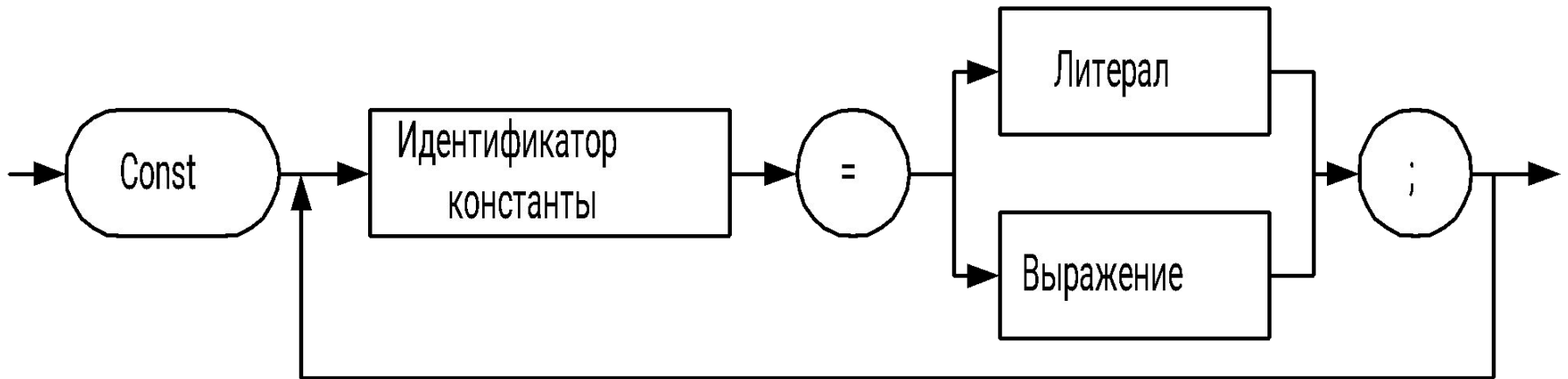

Пример:

```
Const min = 0; max = 100;  
      center = (max - min) div 2;
```

Переменные

Переменные – поименованные данные, которые могут изменяться в процессе выполнения программы. Объявляются также в разделе описаний:

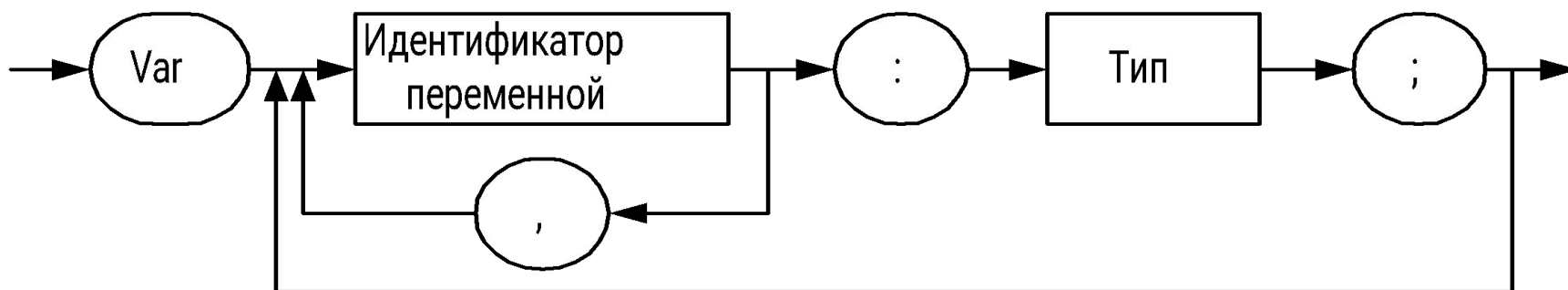

Пример:

```
Var a,b:integer;  
    c:real;
```

При установленной опции Extended syntax {\$X+} (расширенный синтаксис) переменным при объявлении можно задавать начальные значения.

Пример:

```
Var a:integer=56; b:integer=85;
```

Типы данных

Тип – описатель данных, который определяет:

- а) *диапазон изменения значения* переменной, задавая размер ее внутреннего представления;
- б) *множество операций*, которые могут выполняться над этой переменной.

Для объявления новых типов данных используется конструкция:

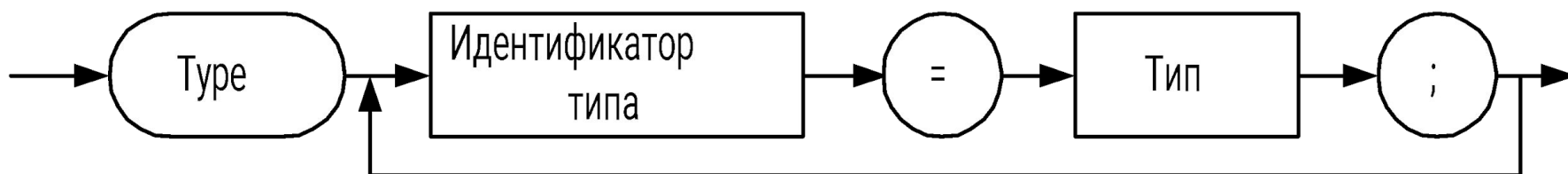

Пример:

```
Type date = 1..31; // объявление нового типа данных  
Var d1:date;      // объявление переменной этого типа
```

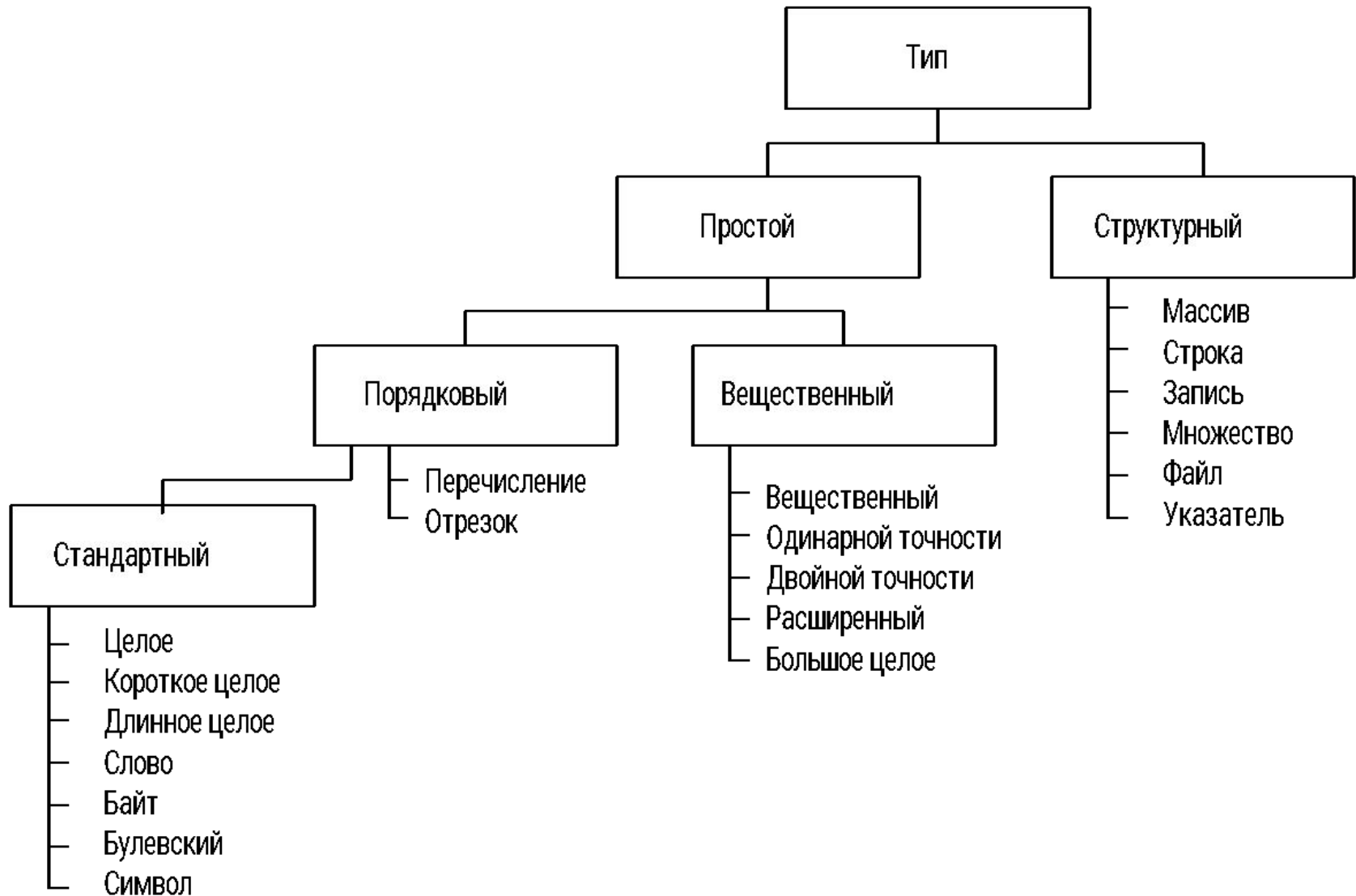

Классификация типов данных языка



Основные стандартные типы данных Delphi Pascal

1. *Целые типы:*

`Integer`, `LongInt` (4 байта со знаком): **-2147483648..2147483647;**
`SmallInt` (2 байта со знаком): **-32768..32767**
`ShortInt` (1 байт со знаком): **-128..127;**
`Word` (2 байта без знака): **0..65535;**
`Byte` (1 байт без знака): **0..255.**



Пример: `Var a,b:word;c:shortint;`

2. *Символьные типы:*

`Char`, `AnsiChar` (1 байт без знака) – код символа по таблице ANSI;
`WideChar` (2 байта без знака) – код символа по таблице Unicode

3. *Булевский тип:*

`Boolean` (1 байт без знака: 0 – false, 1 - true)

Порядковые типы

4. *Перечисление* – значения переменных этого типа описываются явно (перечисляются).

Пример:

```
Type Day = (Mon, Tue, Wed, Thu, Fri, Sat, Sun);
```

```
Var D:Day;
```

или

Значения переменных

```
Var D: (Mon, Tue, Wed, Thu, Fri, Sat, Sun);
```

```
D:=Fri; // присваивание переменной D значения Fri
```

5. *Отрезок* – значения переменных этого типа входят в определенный диапазон значений стандартного типа.

Пример:

```
Type Date = 1..31; // значения - числа от 1 до 31
```

```
Var DataN: Date;
```

или

```
Var DataN: 1..31;
```

Функции порядковых типов данных

1. **Ord** (<Выражение порядкового типа>) – возвращает номер значения по порядку (не применима к 64 битным аргументам).

Пример: `Ord('A') = 65` // номер символа в таблице ANSI

2. **Pred** (<Выражение порядкового типа>) – возвращает предыдущее значение.

Dec(<Целое>) – возвращает значение, уменьшенное на 1.

Пример: `N:=5; k:= Pred(N) {k=4}; m:= Dec(N) {m=4};`

3. **Succ** (<Выражение порядкового типа>) – возвращает следующее значение.

Inc(<Целое>) – возвращает целое, увеличенное на 1.

Пример: `N:=5; k:= Succ(N) {k=6}; l:= Inc(N) {l=6};`

4. **High**(<Идентификатор>) – возвращает самое большое значение типа, также работает со строками и массивами (см. далее).

5. **Low**(<Идентификатор>) – возвращает самое маленькое значение типа, также работает со строками и массивами (см. далее).

Вещественные типы

Вещественные числа представляются в компьютере с ограниченной точностью, определяемой разрядной сеткой.

Формат внутреннего представления:

$-0.5 \cdot 10^{23}$

Порядок



Мантисса

Знак мантиссы (1 бит)

Порядок

Мантисса

Стандартные вещественные типы:

Тип	Значащих цифр	Диапазон порядка
Real (8 байт) (в старших версиях)	15-16	-324..308
Single (4 байта)	7-8	-45..38
Double (8 байт)	15-16	-324..308
Extended (10 байт)	19-20	-4951..4932
Comp (8 байт)	19-20	$-2^{63}+1..2^{63}-1$

1.3 Выражения

1. **Арифметические операции** – применяют к вещественным и целым константам и переменным:

$+$, $-$, $*$,

$/$ {вещественное деление},

div {целочисленное деление},

mod {остаток от деления}

Пример:

```
var a: integer = 5;  b: integer = 3;
```

...

a+b	8
a div b	1
a mod b	2
a / b	1.6667
(a+b) / (a-b+a)	

Выражения (2)

2. **Операции отношения (больше, меньше, равно и т.д.)** – применяют к числам, символам, строкам – в результате получают логическое значение:

< {меньше}, >{больше}, ={равно},

<>{не равно}, <={меньше или равно}, >={больше или равно}

Пример:

```
var a: integer = 5;  b:integer = 3;
```

...

a > b true

a = b false

Выражения (3)

3. Логические операции – применяют к логическим значениям – результат логическое значение.

not {НЕ}

false	true
true	false

and {И}

	false	true
false	false	false
true	false	true

or {ИЛИ}

	false	true
false	false	true
true	true	true

xor {исключающее ИЛИ}

	false	true
false	false	true
true	true	false

Примеры:

```
a:=true; b:=false;
```

```
a and b {false}
```

```
a or b {true}
```

Выражения (4)

4. **Поразрядные операции** – выполняются поразрядно, применяют к целым, результат – целое число:

not, and, or, xor, shr {сдвиг вправо}, shl {сдвиг влево}

Пример:

```
var a:SmallInt = 5;
```

...

```
not a
```

00000000 00000101 ⇒ 11111111 11111010

{поразрядное
НЕ}

5₁₀

65530₁₀

```
a shl 2
```

00000000 00000101 ⇒ 00000000 00010100

{сдвиг
влево на
два
разряда}

5₁₀

20₁₀

Математические функции

В выражениях можно использовать следующие математические функции:

Pi // число π

abs(<Целое или вещественное выражение>) // абс. значение

sqr(<Целое или вещественное выражение>) // x^2

sqrt(<Вещественное выражение>) // \sqrt{x}

exp(<Вещественное выражение>) // e^x

ln(<Вещественное выражение>) // $\ln x$

sin(<Вещественное выражение>)

cos(<Вещественное выражение>)

arctan(<Вещественное выражение>) // $\text{arctg } x$

frac(<Вещественное выражение>) // дробная часть числа

int(<Вещественное выражение>) // целая часть числа

randomize // подготовка датчика случайных чисел

random (<В. вып.>) // генерация вещественного случайного числа

$0 \leq x < 1;$

random (<Ц. вып. >) // генерация целого случайного числа

$0 \leq i < \text{Целое};$

Правила вычисления выражений

1. Порядок выполнения операций определяется **приоритетами и скобками**

Операции	Приоритет
@, not	1
*, /, div, mod, and, shr, shl	2
+, -, or, xor	3
<, >, <=, >=, =, <>	4

Пример:

1) $x(x+2)$
 $\frac{x(x+2)}{y(y-1)} \Rightarrow x*(x+2) / y / (y-1)$ или $x*(x+2) / (y*(y-1))$

2) $(a < b)$ and $(b >= 1)$

Правила вычисления выражений (2)

2. При выполнении арифметических операций над числами различных типов автоматически осуществляется **неявное преобразование**:

- целого и вещественного типов – к вещественному,
- с разными интервалами представлений – к типу с большим интервалом.

Пример:

```
var a:single; k:integer;
```

...

```
a/k // число k преобразуются к типу single
```

3. При сравнении вещественных чисел из-за их неточного представления проверку равенства и неравенства следует осуществлять **с явным указанием допуска**.

Пример:

```
Var x,y:single;
```

```
x <> y ⇒ abs(x-y) > 1e-10
```

```
x = y ⇒ abs(x-y) < 1e-10
```

1.4 Оператор присваивания

Используется для изменения значений переменных.

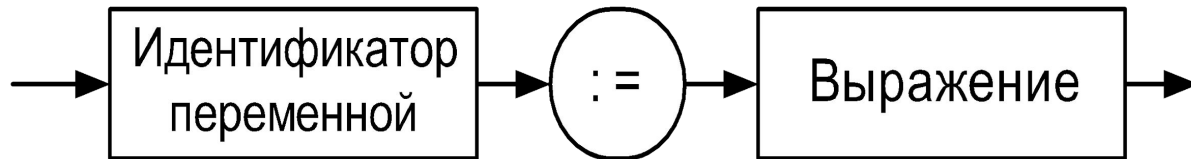

Пример:

```
Var v:integer; a,b:single;
```

```
... a:= v*b / 2.0;
```

single

single

Корректное выполнение оператора предполагает, что результат вычисления и переменная правой части **одного типа** или **совместимы по типу**.

По правилам **совместимы**:

- а) все целые типы между собой;
- б) все вещественные типы между собой;
- в) отрезок базового типа и базовый тип;
- г) два отрезка одного и того же базового типа;
- д) символ и строка.

Неявное преобразования типов

Если типы результата и переменной не совпадают, но совместимы, то при выполнении присваивания выполняется **неявное автоматическое преобразование**.

Пример:

```
Var L:LongInt; E,x:extended; I:integer; R:Single;  
Begin ...  
    R:= I * E / (x+L);
```

Single

Extended!

Преобразование будет
выполнено неявно
(автоматически)

Если результат не помещается в разрядную сетку переменной, то автоматически генерируется ошибка «Переполнение разрядной сетки».

Исключение! Для получения ошибки переполнения при работе с целыми числами необходимо установить опции компилятора **Overflow checking** `{Q+}` и **Range checking** `{R+}`.

Явное преобразования типов

Для несовместимых типов результата и переменной, в которую его необходимо занести, при выполнении присваивания необходимо **явное преобразование типов**, например, посредством специальных функций:

`trunc(<Вещественное выражение>)` – преобразует вещественное число в целое, отбрасывая дробную часть.

`round(< Вещественное выражение>)` – округляет вещественное число до целого по правилам арифметики.

Пример: `trunc(4.5) = 4`, `round(4.5) = 5`

`ord(<Порядковое выпр.>)` – преобразует значение в его номер.

Пример: `ord('A') = 65`.

`chr(<Ц. выпр.>)` – преобразует номер символа в символ.

Пример: `chr(65) = 'A'`.

1.5 Процедуры ввода-вывода

Ввод – операция по передаче данных от источника в память компьютера.

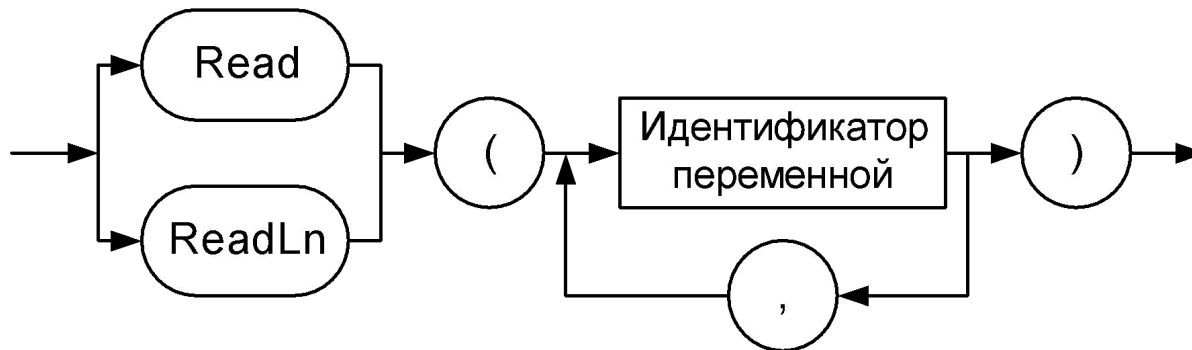

Вводимые числа разделяют пробелами или записывают на разных строках. По типу они должны соответствовать типам переменных.

ReadLn в отличие от **Read** после выполнения операции чтения переводит **курсор ввода** на следующую строку.

	<code>ReadLn (a , b) ;</code>	<code>ReadLn (a) ; ReadLn (b) ;</code>
<code>Read (a , b) ;</code>	a) 30 40	б) 30 40 ←
a) 30 40	↙	40 ←
б) 30	б) 30	
40 ←	40	
	↙	

Процедуры ввода-вывода (2)

Вывод – операция по передаче данных из компьютера на внешнее устройство.

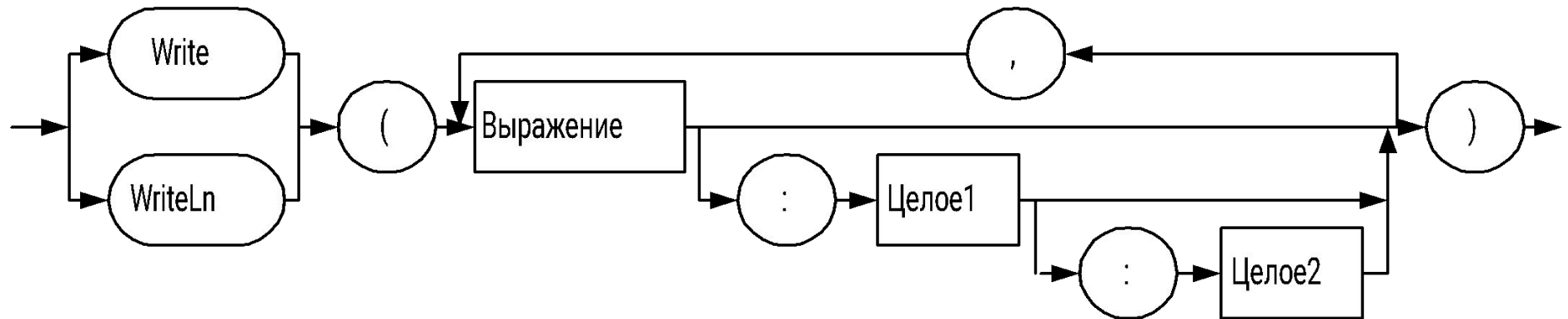

Целое1 – ширина поля вывода (число прижимается к правой границе);

Целое2 – количество выводимых цифр дробной части числа.

WriteLn – после вывода переводит курсор на следующую строку.

Пример: `Var a:integer=3; b:real=5.2;...`

```
    writeln(a:3,b:6:2);
```

Результат: `__ 3 __ 5 . 2 __`

Программа определения корней кв. уравнения

```
program Ex1_2;  
{ $APPTYPE CONSOLE }  
Uses SysUtils;  
Var A,B,C,D,E,X1,X2:Single;  
Begin  
    WriteLn('Input A,B,C');  
    ReadLn (A,B,C);  
    WriteLn('A=',A:3:1,' B=',B:3:1,' C=',C:3:1);  
    D:=sqrt(sqr(B)-4*A*C);  
    E:=2*A;  
    X1:=(-B+D)/E;  
    X2:=(-B-D)/E;  
    WriteLn('X1=',X1:10:6,' X2=',X2:10:6);  
    ReadLn;  
End.
```