

Иерархическая организация СВЯЗИ

Решение сложных задач

Декомпозиция:

Разбиение на более простые подзадачи
Четкое определение функций
Входные и выходные интерфейсы
Координация

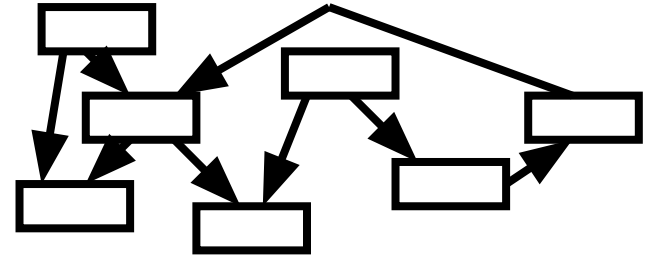

- Иерархический подход
строгая последовательность
связь только со смежным уровнем)

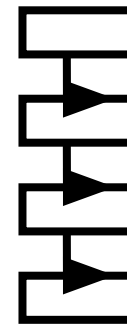

Специфика систем связи:

- Взаимодействие 2х и более абонентов
- Территориальная распределенность
- Разнотипное оборудование
- Наличие промежуточных устройств

Необходимо большое количество согласований □ (стандартизация)

Многоуровневый подход

Потребность объединения разнотипных ЭВМ

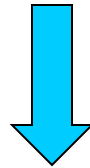

Разработка идеологической концепции
(Многоуровневый подход к стандартизации)

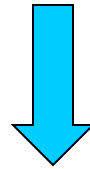

Универсальные правила взаимодействия ЭВМ
(Принцип открытых систем)

Эталонная модель ВОО/МОС, ЭМВОС, ISO/OSI

Открытые системы

Системы, построенные в соответствии с открытыми общепринятыми спецификациями

- Совместимость
- Модернизация
- Простота сопряжения с другими системами
- Простота освоения и обслуживания
- Высокий темп совершенствования

Бронирование отеля в Бразилии

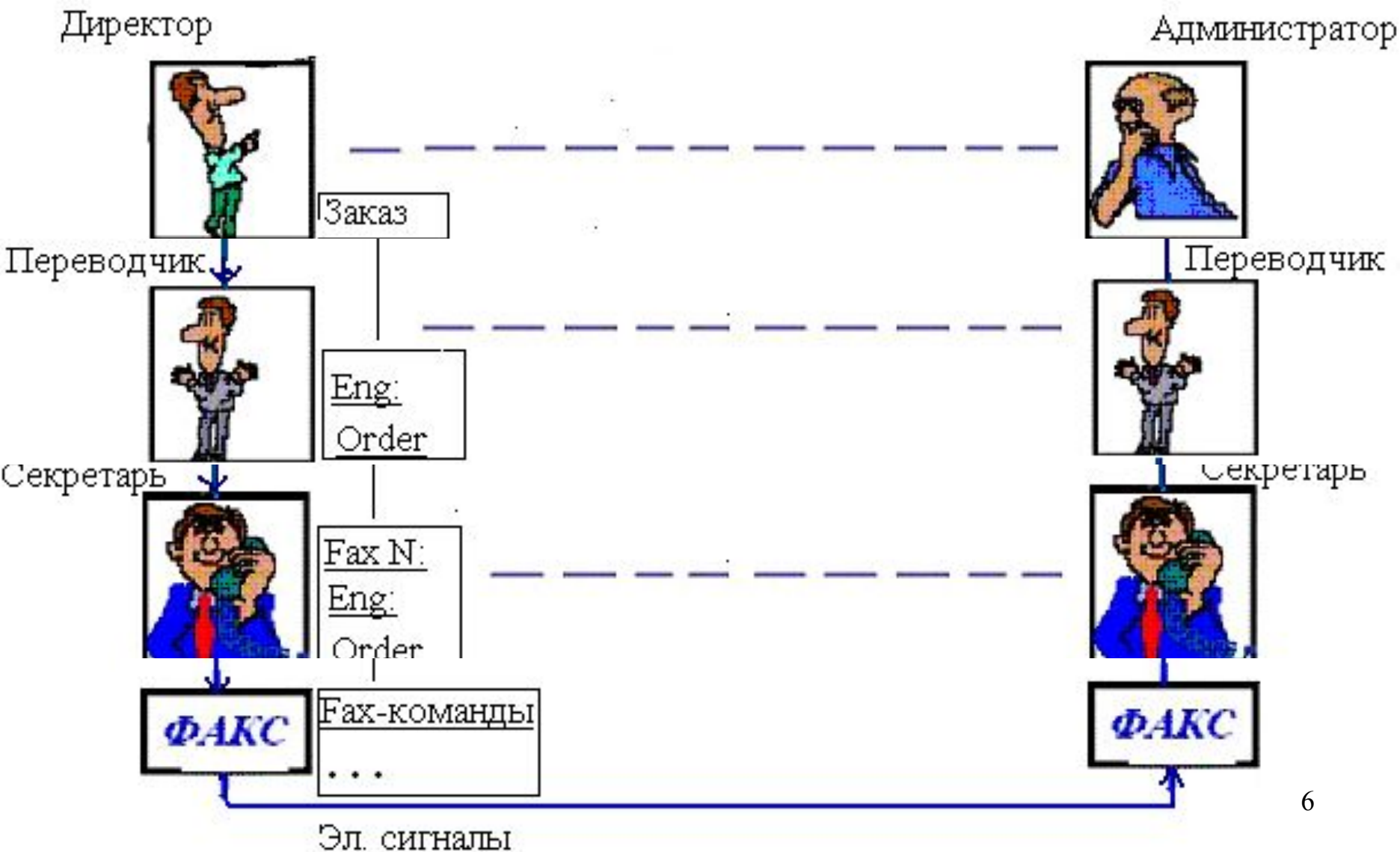

Уровни и протоколы

- **Функциональные уровни**
- **Правила взаимодействия уровней - протоколы**
- **Правила взаимодействия смежных уровней - (межуровневый) интерфейс**

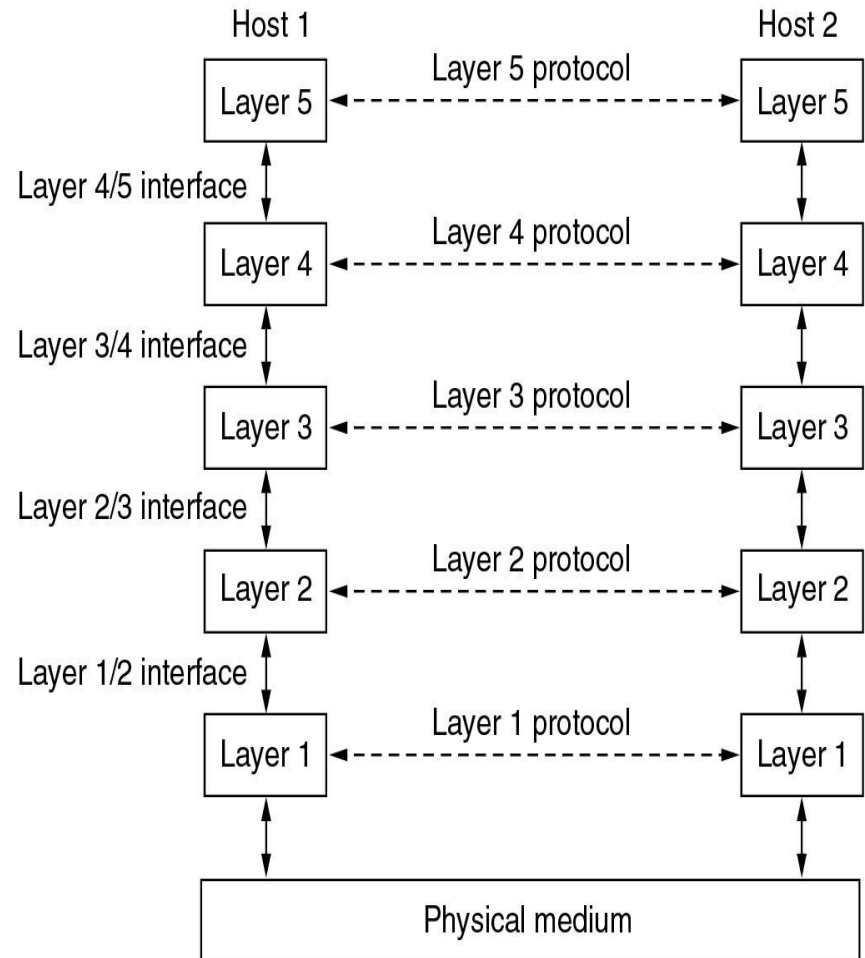

ISO/OSI Reference Model

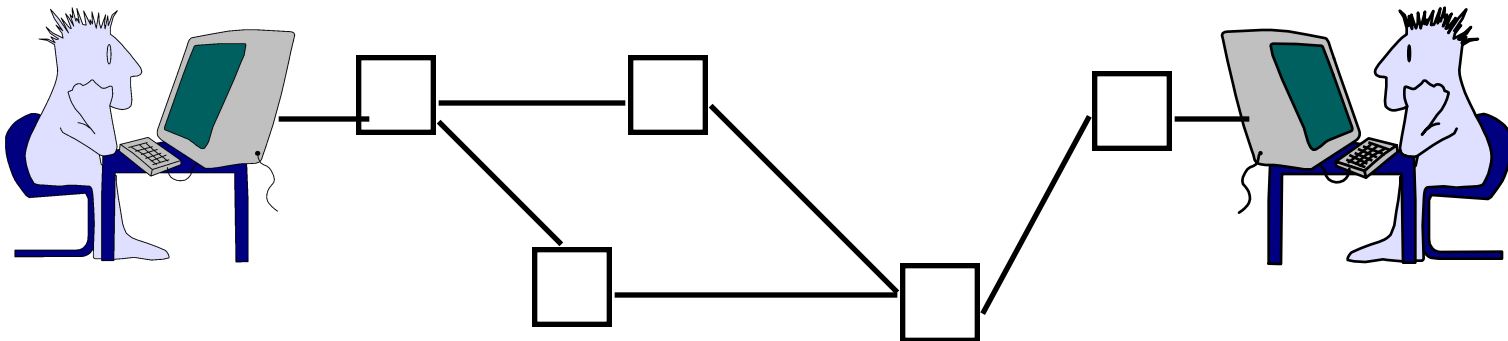
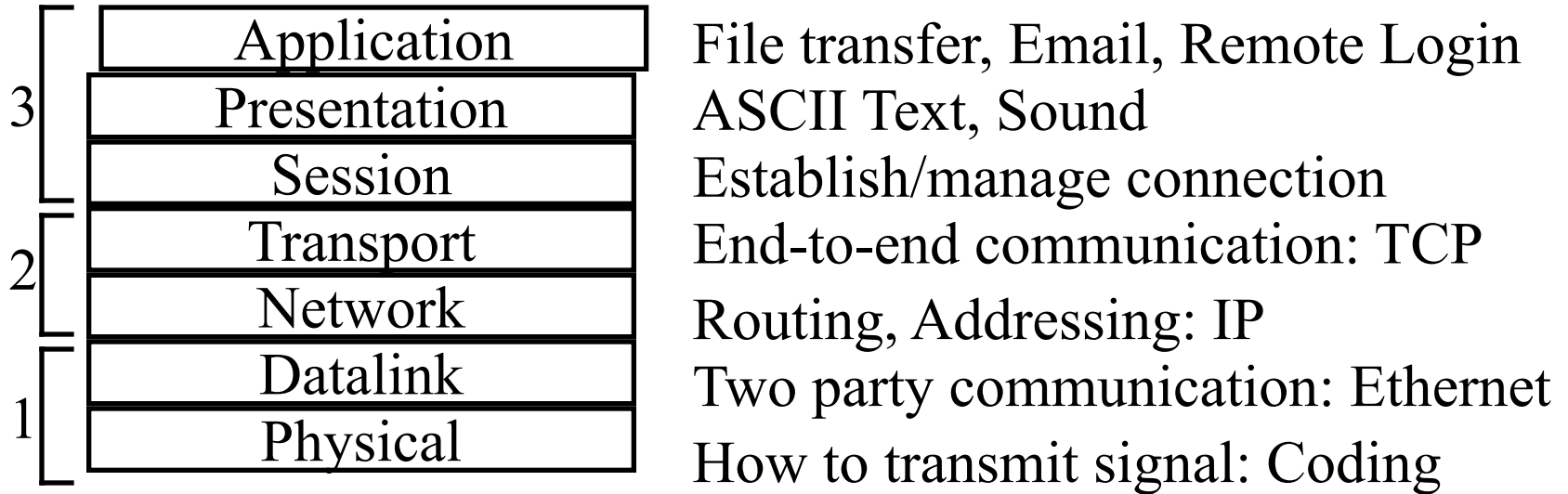

Эталонная модель взаимодействия открытых систем (ISO/OSI)

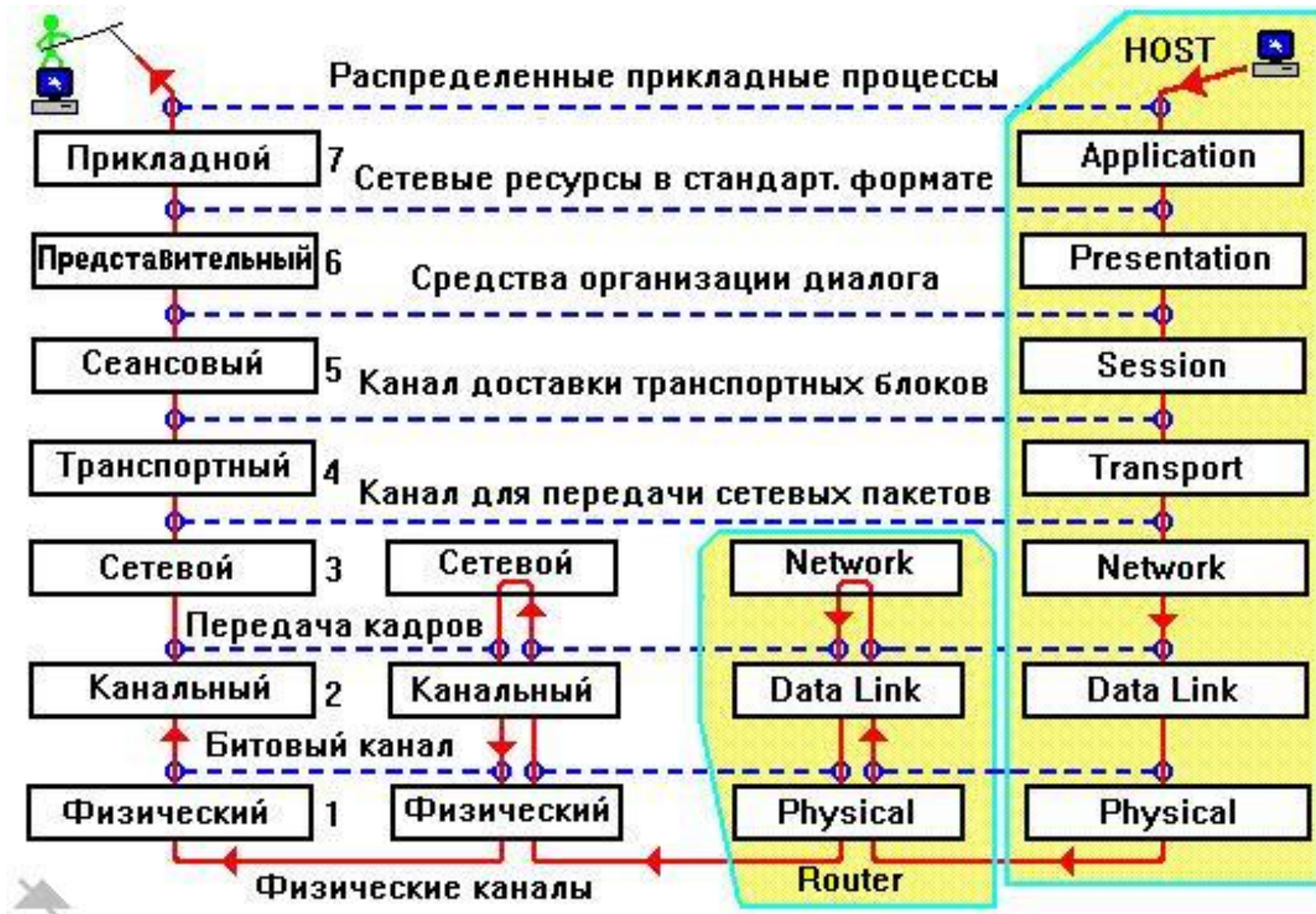

Физический уровень

- Во всех устройствах сети
- Физическая среда, дальность, скорость, кодирование, уровни сигналов, разъемы
- Аппаратная реализация (сетевые адаптеры)

10 BaseT - UTP кат 3, 100 ом, 100м,
10Мбит/с, Манчестерский код, RJ-45

Канальный уровень

- Управление доступом к среде (MAC)
- Обработка ошибок (Кадры, контрольная сумма, повторная передача)
- Адресация
- Управление потоком

Хосты, мосты, коммутаторы, маршрутизаторы

Хост : Сетевые карты + драйверы

LAN: Ethernet, Token Ring, FDDI (типовые топологии)

WAN: “точка-точка”, PPP, LAP-B

Сетевой уровень

“Сеть” - типовая топология, стандартный канальный протокол, один администратор

Внутри сети – канальный уровень

Между сетями – сетевой уровень

- Маршрутизация,
- Согласование технологий
- Адресация (“сеть” – хосты с единым номером сети)
- Программный модуль ОС, ПО маршрутизатора
IP, IPX

Транспортный уровень

- Протоколы END-to-END
- Качество передачи
(достоверность, очередность)
- Управление передачей
- Мультиплексирование
- ПО хоста

TCP, UDP, SPX

Сеансовый уровень

- Управление диалогом
- Установление/разъединение соединения
- Синхронизация (точки отката)
- ПО хоста

Обычно совмещается с транспортным или прикладным уровнем

Представительский уровень

- Унификация формы представления информации
- Шифрация

SSL

Обычно совмещается с прикладным уровнем

Прикладной уровень

- Доступ к распределенным ресурсам
- Большое число протоколов
- Модель “клиент-сервер”
- HTTP, FTP, NFS, SMTP, Telnet...
- Служебные протоколы DNS, LDAP

Взаимодействие уровней

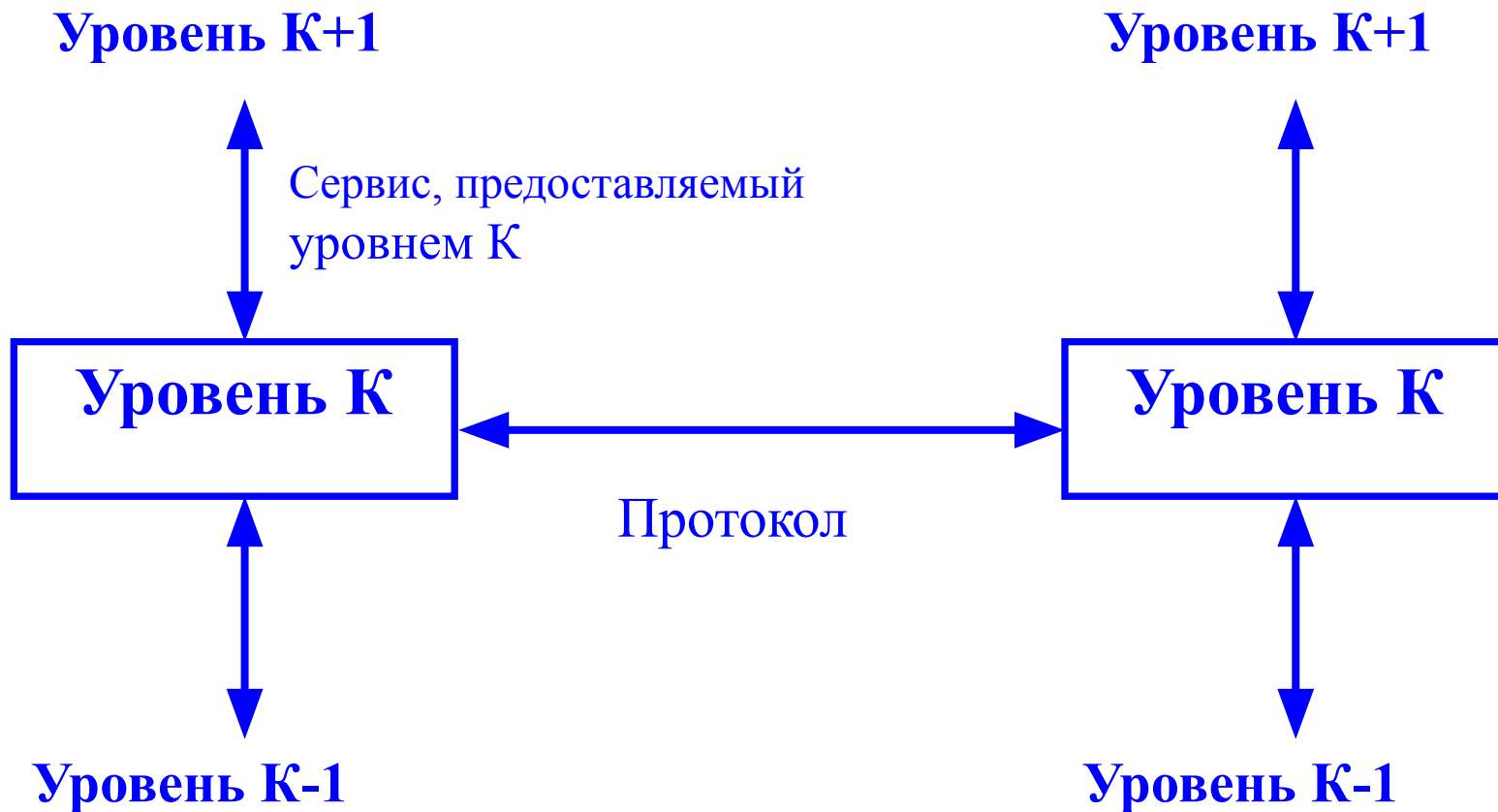

Модель ISO/OSI

Интерфейсы и сервисы

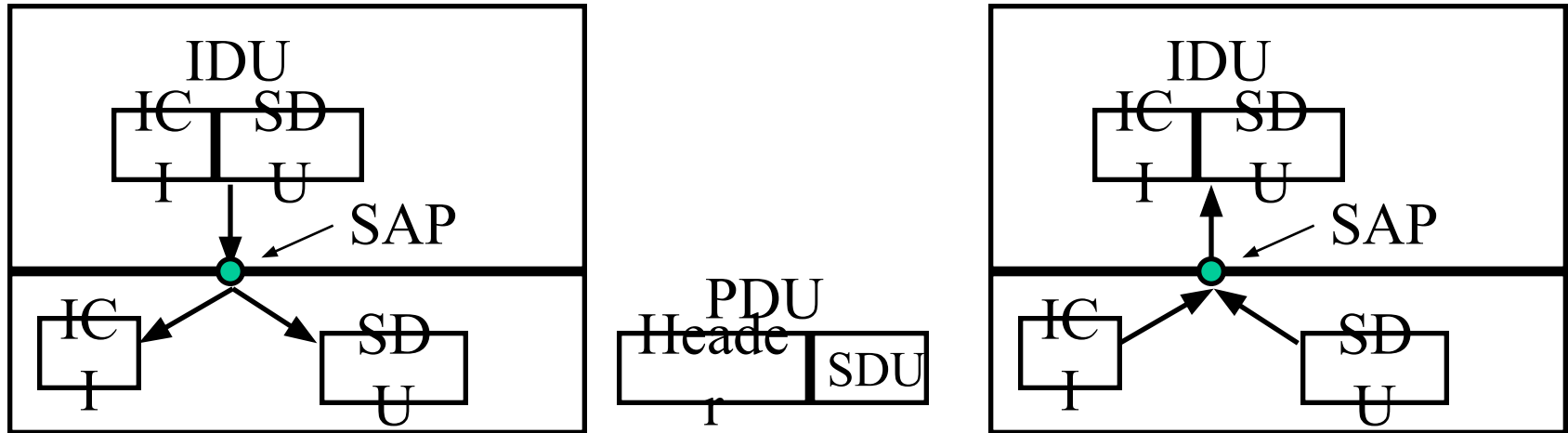

- **IDU - Interface Data Unit = ICI + SDU**
- **ICI - Interface Control Information**
- **SDU - Service Data Unit**
- **PDU - Protocol Data Unit = Fragments of SDU + Header or Several SDUs + Header (blocking)**
- **SAP = Service Access Point**

Модель взаимодействия двух узлов (Промежуточные системы)

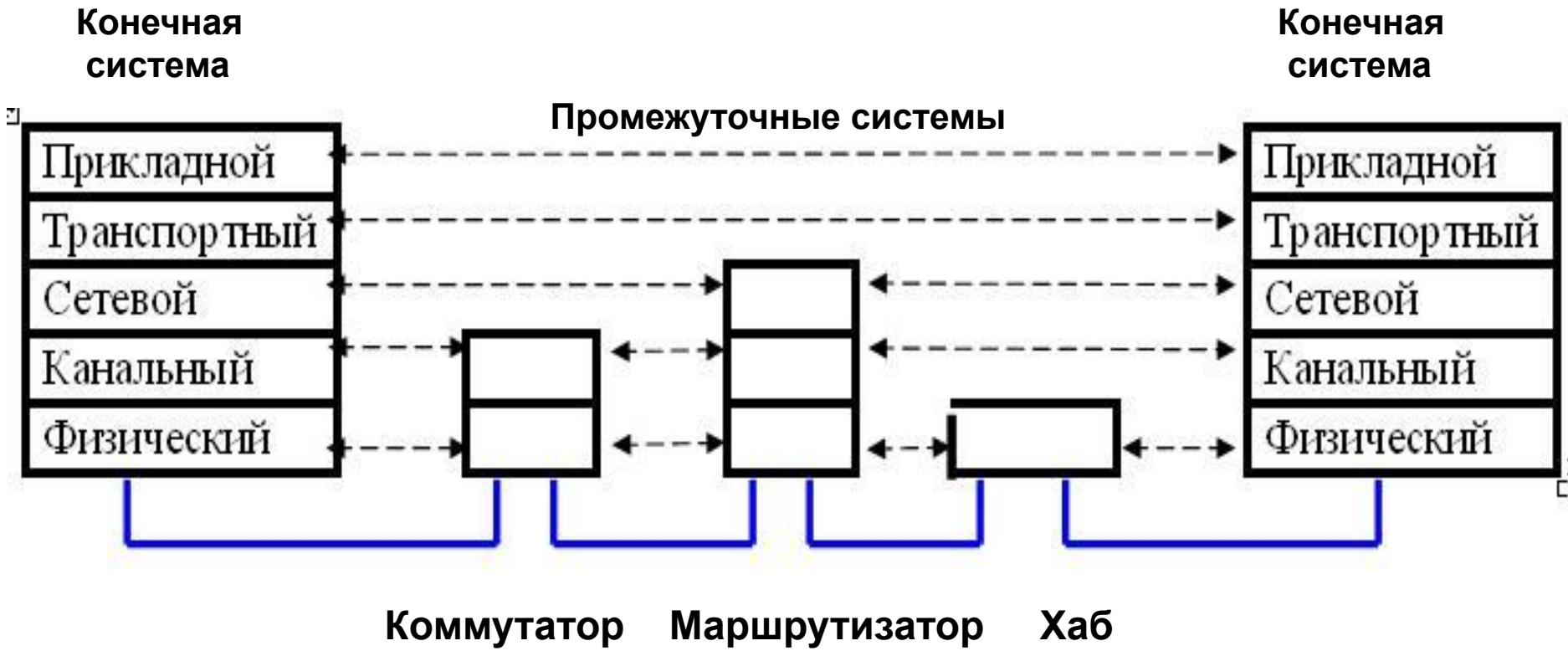

Protocol Data Unit (PDU)

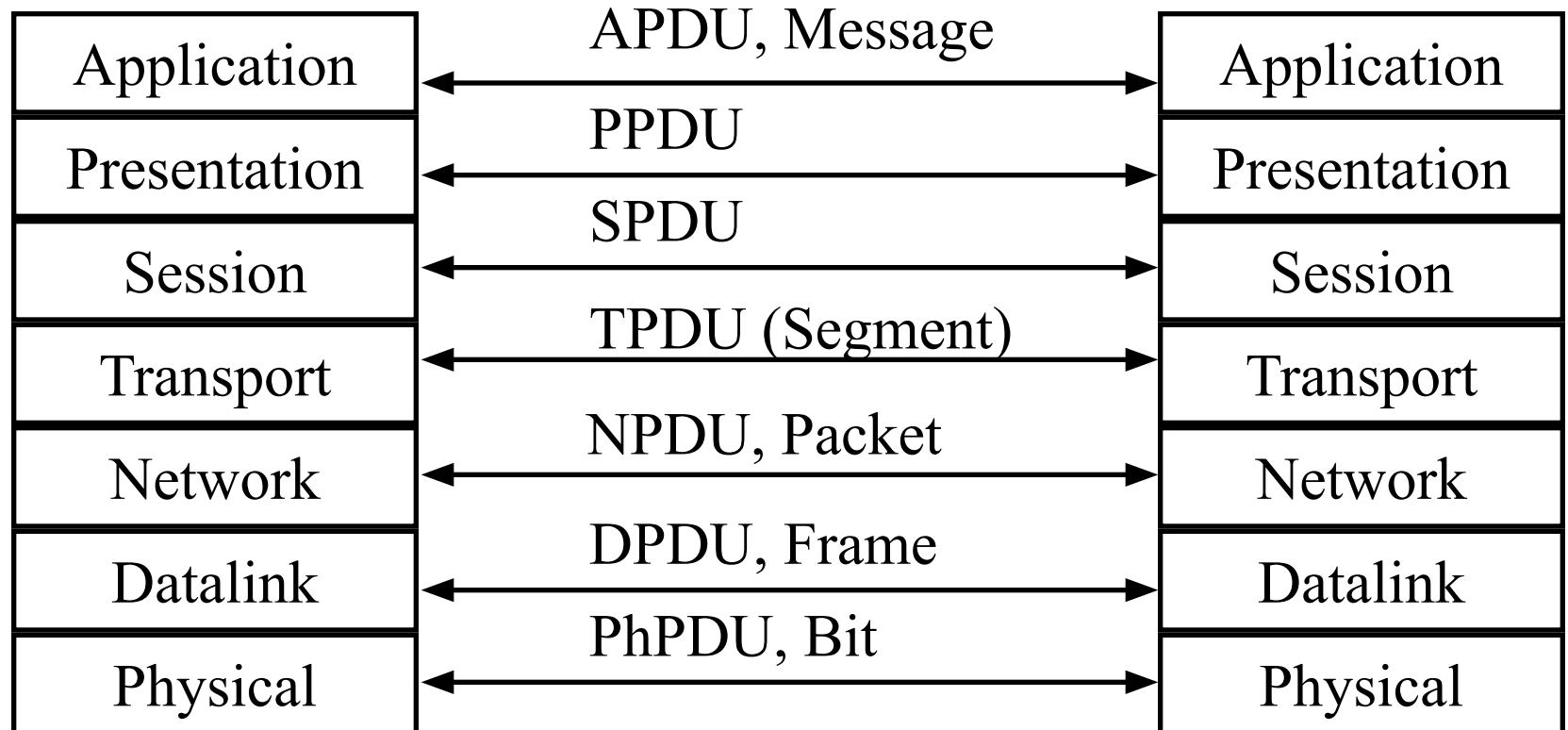

Эталонная модель ISO/OSI

- Единый перечень понятий
- Единый способ расщепления функций
- Единые правила – совместимость
- Независимость модулей – модификация
- Сетезависимые и сетезависимые уровни
- Протоколы транспортного уровня и выше работают на конечных узлах
- Протоколы сетевого уровня определяют тип сети (например, IP-сети) и работают на всех узлах сети

Примитивы служб

- 8 примитивов
- CONNECT.request – запрос на установку соединения
- CONNECT.indication – сигнал вызываемой стороне
- CONNECT.response – вызываемая сторона принимает/откл. запрос
- CONNECT.confirm – вызывающей стороне сообщает, что вызов принят
- DATA.request – запрос на пересылку данных
- DATA.indication – сигнал о прибытии данных
- DISCONNECT.request – запрос об освобождении соединения
- DISCONNECT.indication - сигнал вызываемой стороне

Примитивы служб. Пример

- 8 примитивов
- CONNECT.request – набрать номер т. Маши
- CONNECT.indication – ее телефон звонит
- CONNECT.response – она поднимает трубку
- CONNECT.confirm – Вы слышите, что гудки прекратились
- DATA.request – Вы приглашаете на чай
- DATA.indication – она слышит ваше приглашение
- DATA.request – она говорит, что будет рада прийти
- DATA.indication – Вы слышите ее ответ
- DISCONN.request – Вы кладете трубку
- DISCONNECT.indication - она слышит гудки и тоже кладет трубку

Layering

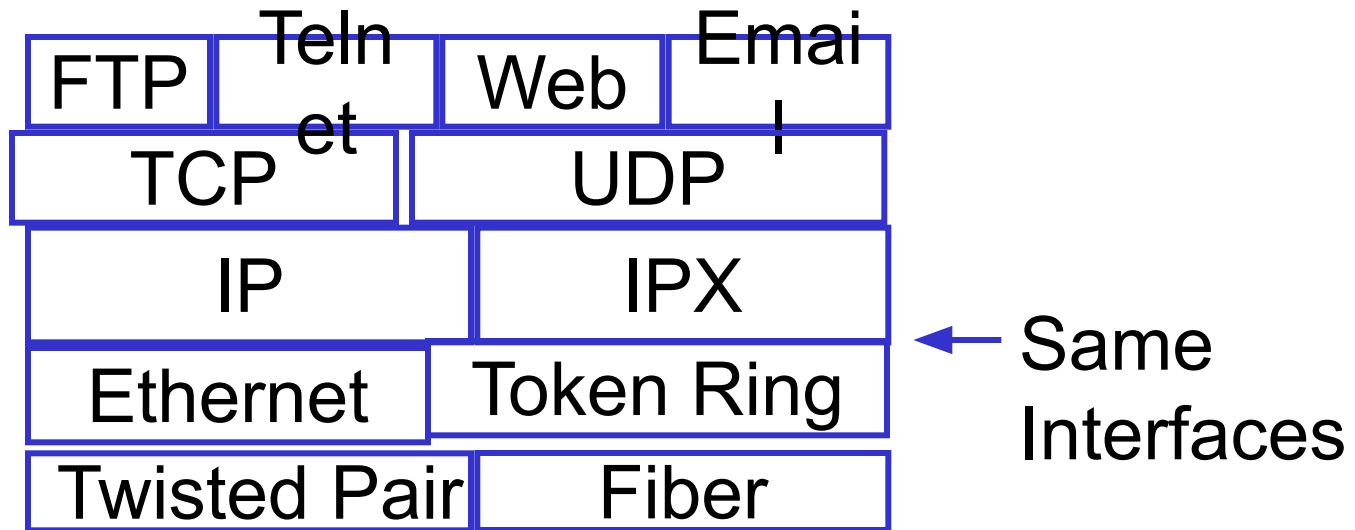

- Protocols@each layer perform a set of functions
- All alternatives for a row have the same interfaces
- Choice of protocols at each layer is independent of those of at other layers.
- May not be the most efficient implementation²⁴

Модель протоколов TCP/IP

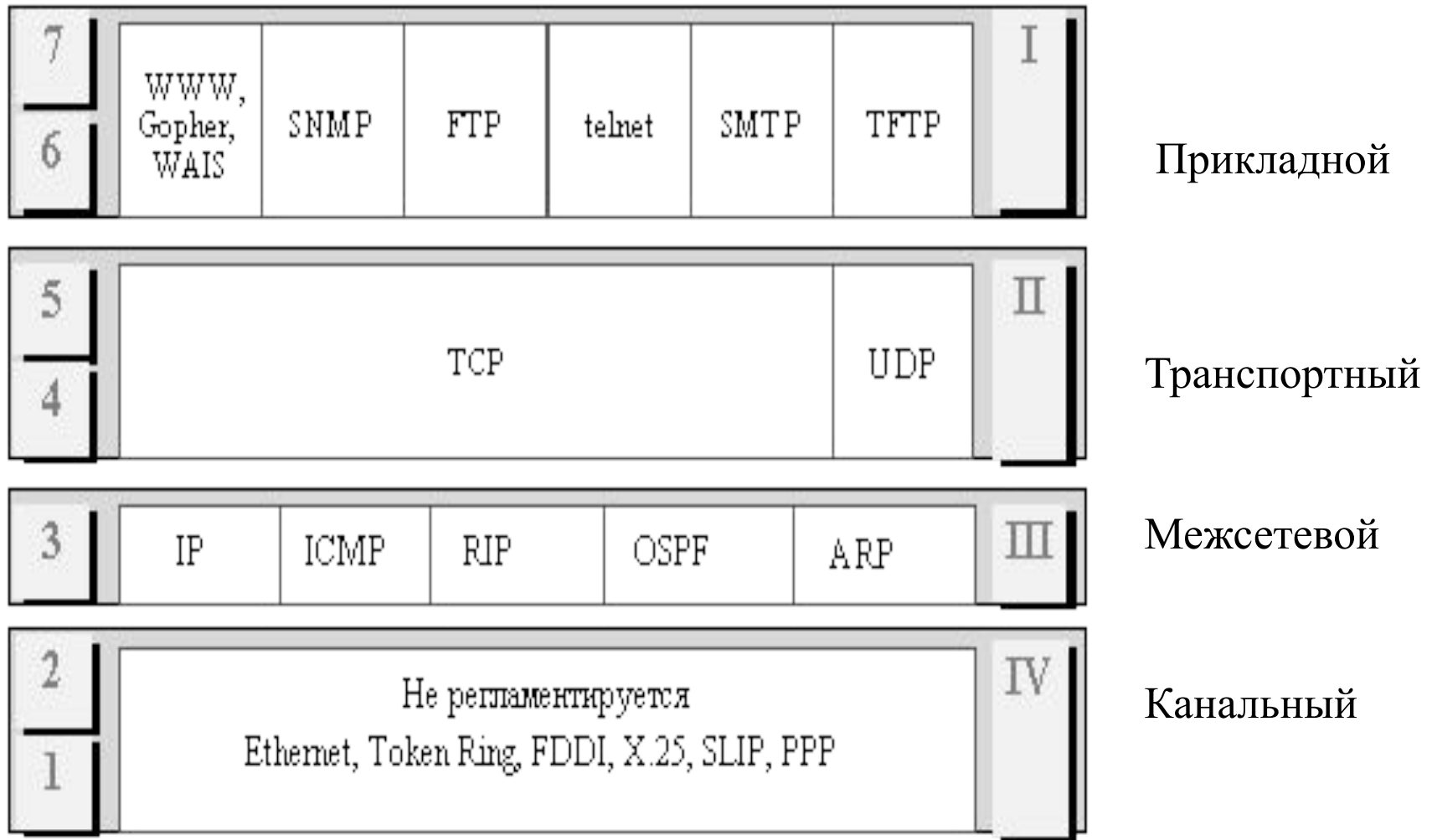

Уровни
модели
OSI

Уровни
стека
TCP/IP

Инкапсуляция

Служебная информация N-го уровня пересылается как “данные” N-1го уровня.

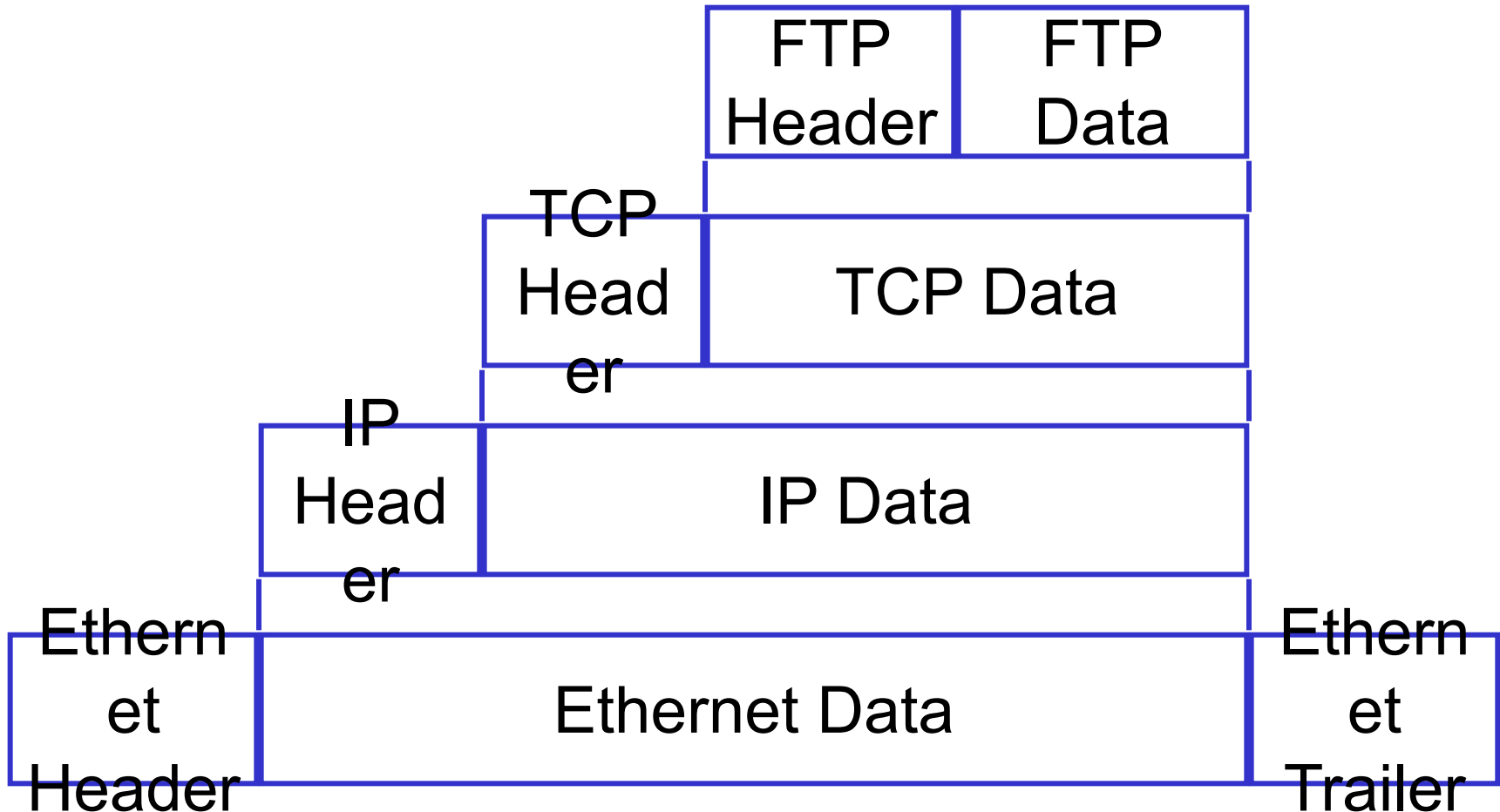

Сравнение моделей

ISO/OSI

- Модель → протоколы (универсальность)
- Интерфейсы, протоколы службы - явно разделены
- Модель полезна, протоколы ?
- Сложная модель
- Менталитет связи

TCP/IP

- Протоколы → модель (эффективность)
- Понятия смешаны
- Протоколы полезны, модель ?
- Простая модель
- Менталитет ВТ

Безопасность, управление сетями не представлены в моделях

Гибридная модель

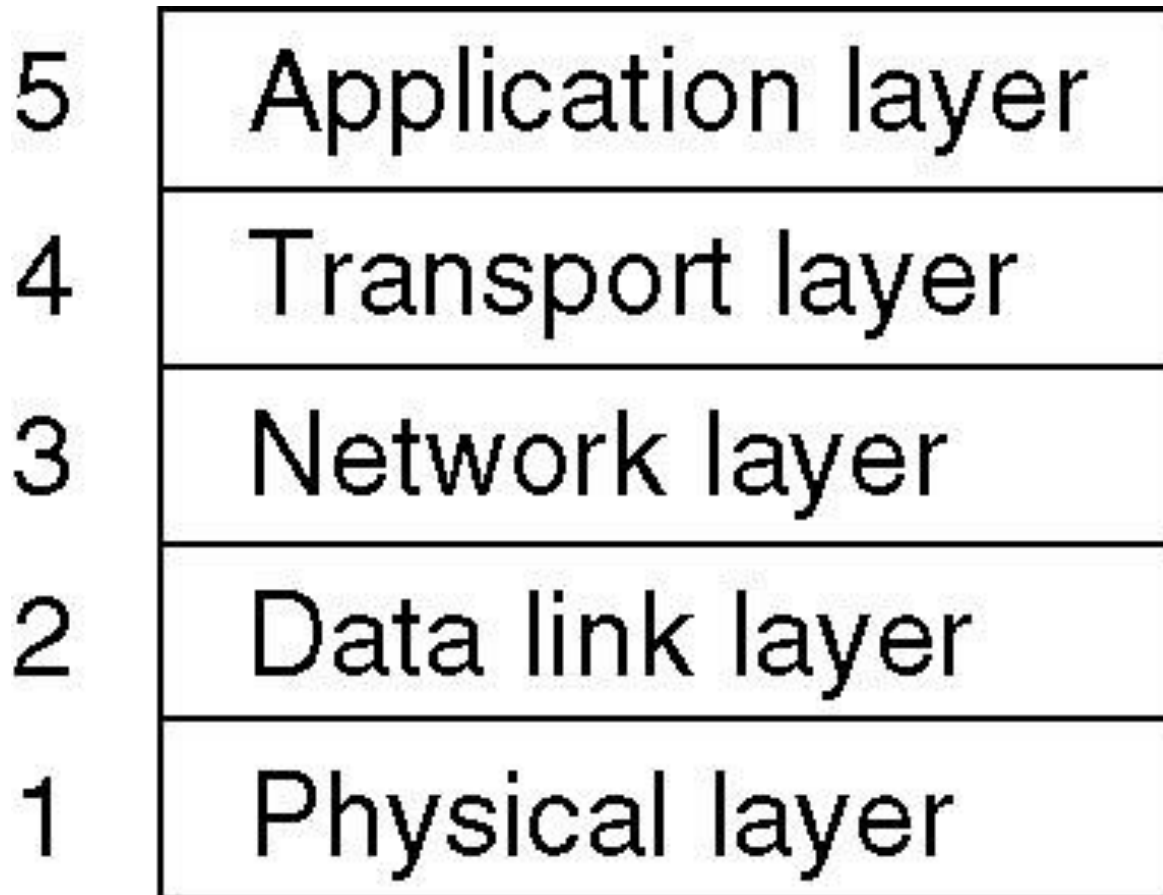

Взаимодействия двух компьютеров в одной ЛВС

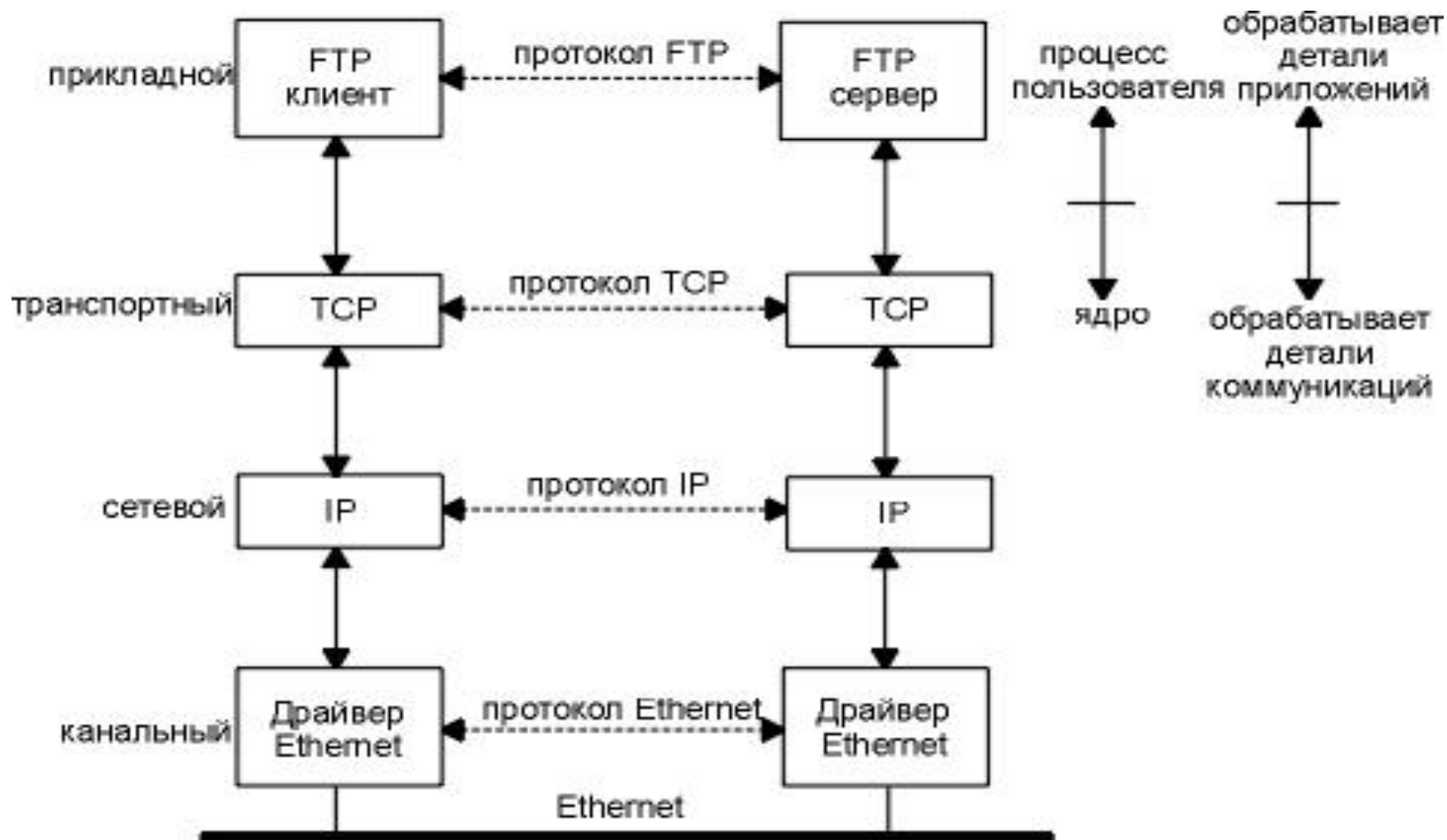

Взаимодействие компьютеров различных ЛВС, связанных через маршрутизатор

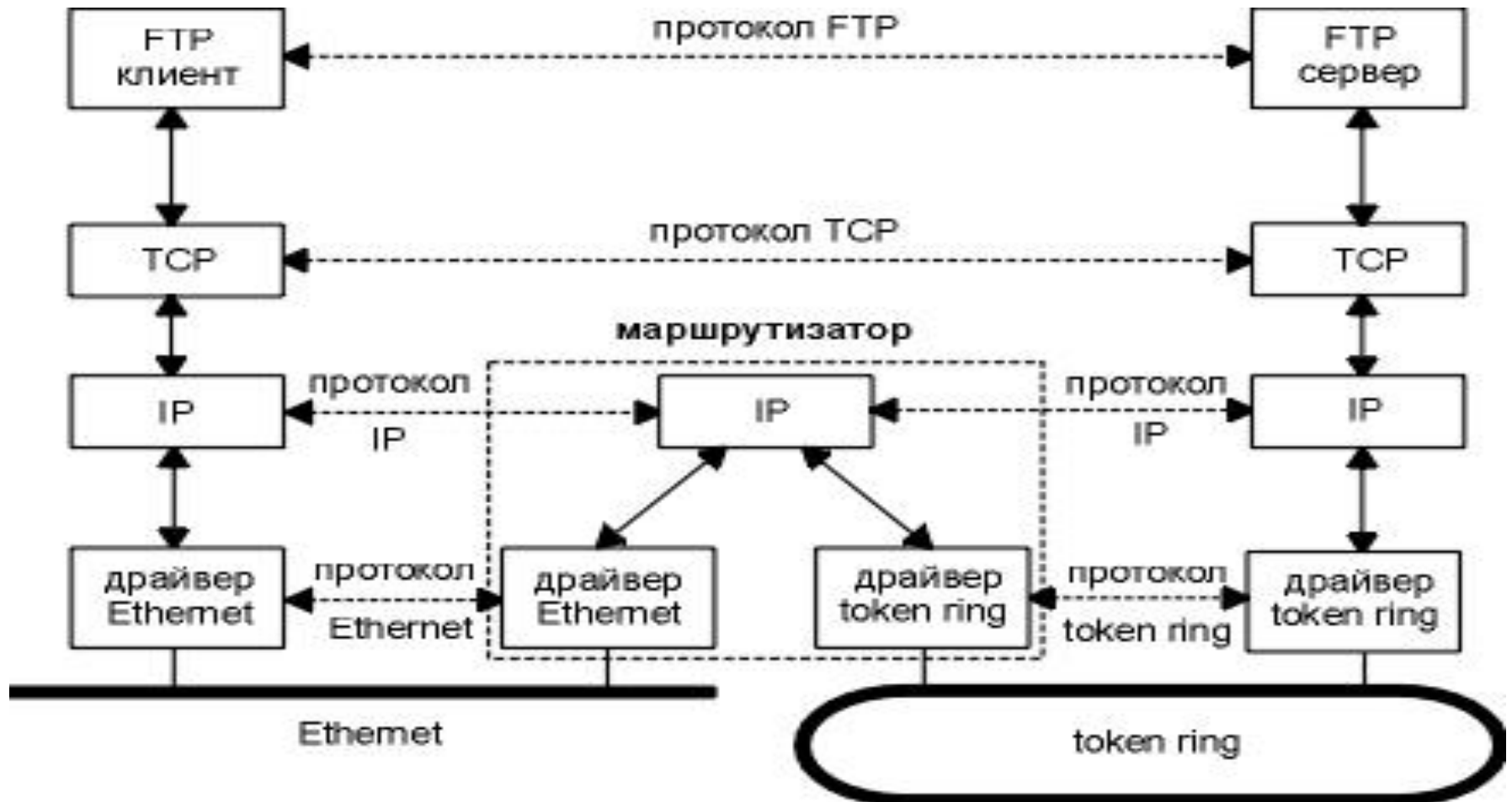

Инкапсуляция данных на передающей стороне

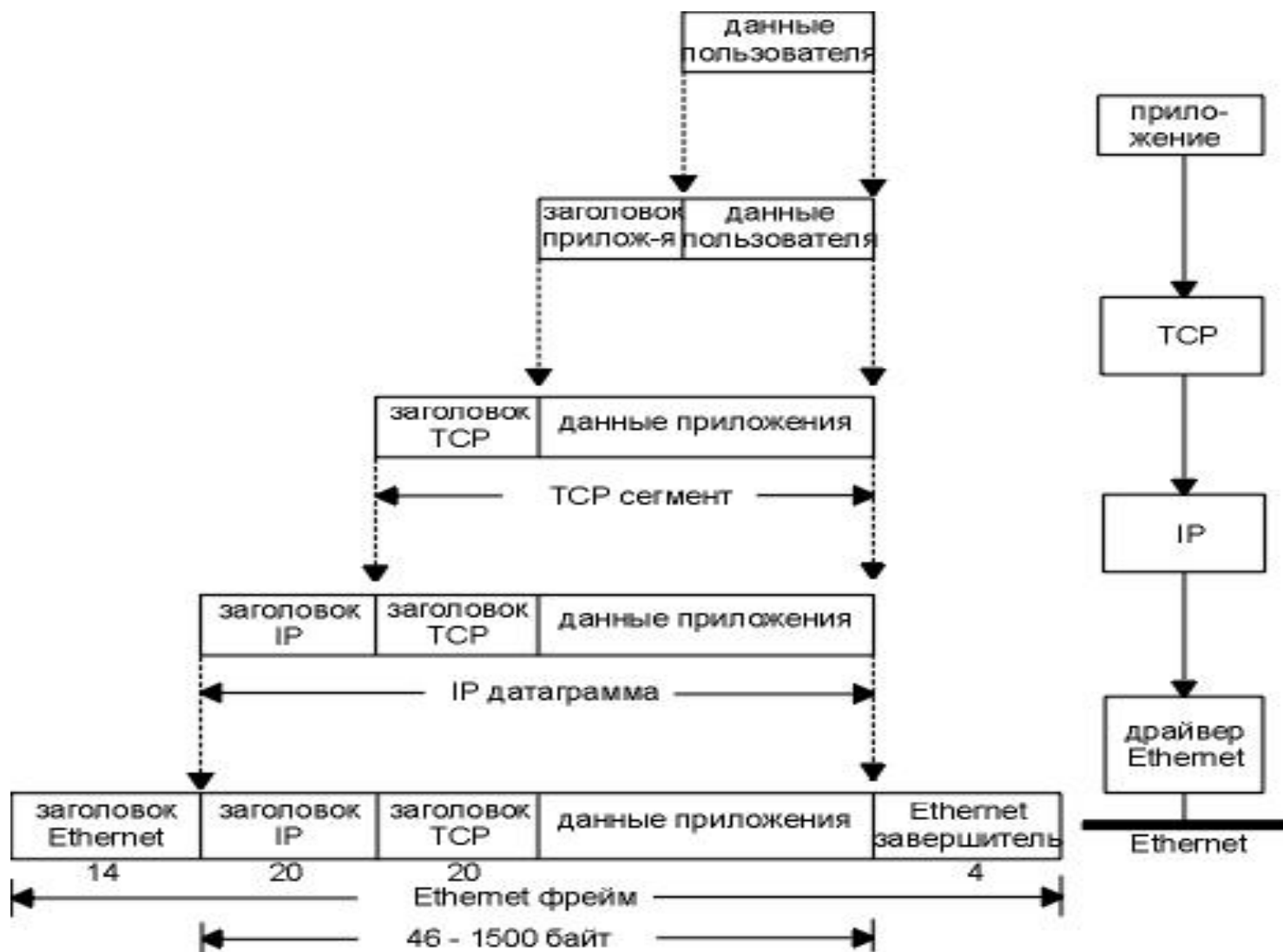

Демультимплексирование на различных уровнях

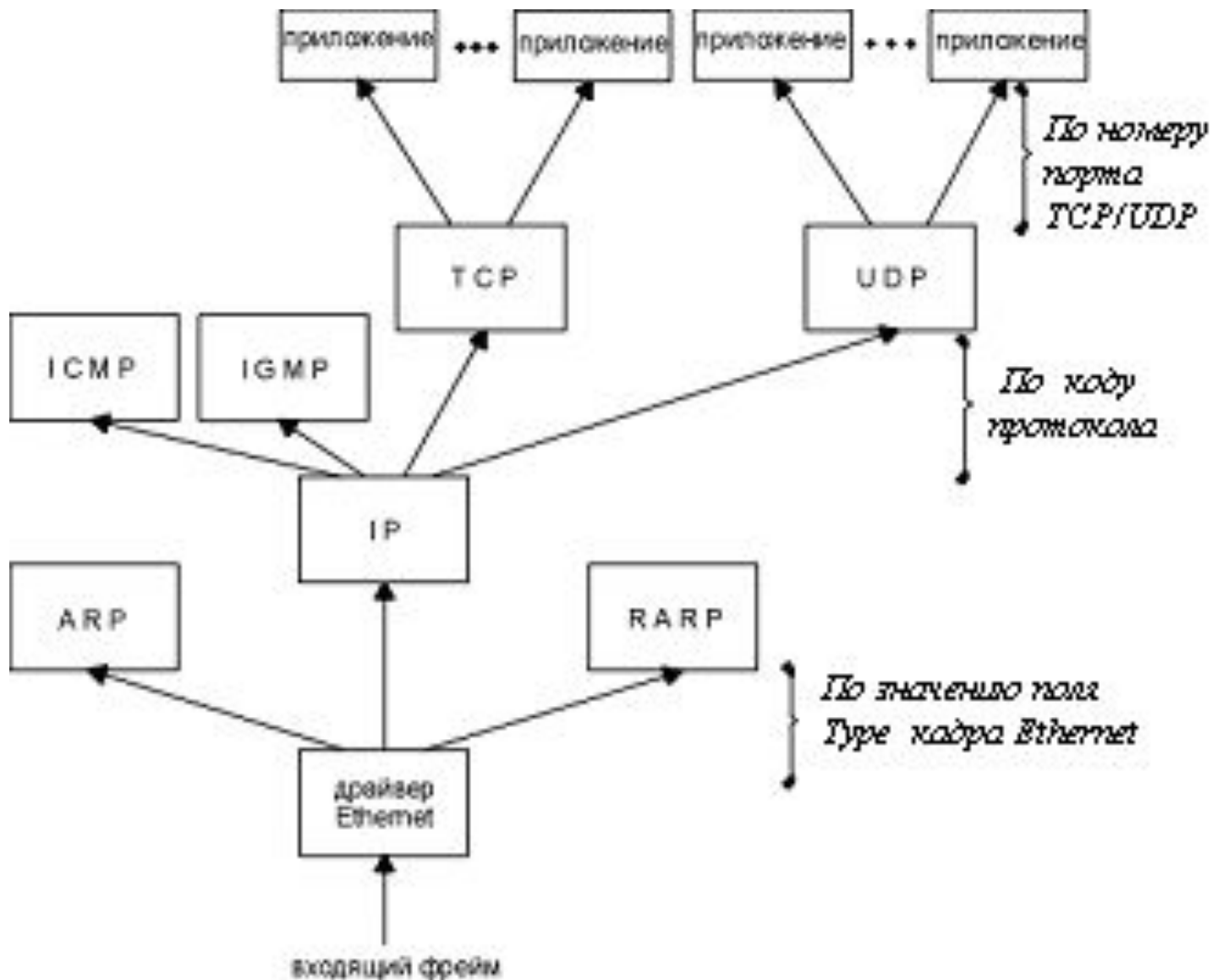

ЭМВОС: Выводы

- Основа построения сетевых средств связи —
уровневая, модульная модель (ЭМВОС)
- Открытая система строится на основе доступных и
общепринятых стандартов
- Формальные правила взаимодействия одноуровневых
модулей – протоколы
- Формальные правила взаимодействия смежных
уровней – межуровневые интерфейсы
- Независимость уровней (каждый уровень имеет свой
заголовок, инкапсуляция)
- Множество стеков протоколов
- Множество технологий и приложений