

РОССИЙСКИЙ ГОСУДАРСТВЕННЫЙ



ГИДРОМЕТЕОРОЛОГИЧЕСКИЙ УНИВЕРСИТЕТ

каф. ПРОМЫСЛОВОЙ ОКЕАНОЛОГИИ И ОХРАНЫ ПРИРОДЫ

КУРС ЛЕКЦИЙ

Морское д

МОРСКИЕ

УЗЛЫ



Дмитрий Густоев

Исторические сведения

В настоящее время используются весьма обширное количество морских узлов при проведении судовых работ

функциям.

более 500 лет назад

«Король Узлов» - беседочный узел (бульнь) был изобретен

признак.

Многие узлы получили свое название от названия частей, на которых они применялись. Некоторые узлы в своем названии содержат национальный

оплеток.

Эта узел считается искусством и секретом тщательно охранялись (передаваясь по наследству). Выблещенный, прямой, беседочный узлы использовались в Египте 5 тыс. лет назад. Многие узлы заимствованы у сухопутных специалистов, однако изобретателями самых хитроумных и надежных узлов являются моряки. Ко времени расцвета парусного судостроения в практике насчитывалось около 500 узлов не считая кнопов, мусингов и различного вида

Это умение считалось искусством и секретом тщательно охранялись (передаваясь по наследству).

изобретений человечества.

Целью относится к числу древнейших

Вязание узлов на веревке для ее практического использования в различных профессиональных

- Декоративные узлы
- Части
- Узлы для рыболовных
- Особые морские узлы
- Узлы
- Быстроразвязывающиеся
- Затягивающиеся петли
- Незатягивающиеся петли
- Тросов
- Узлы для связывания двух
- Затягивающиеся узлы
- Незатягивающиеся узлы
- Узлы для утолщения троса

Целевые группы узлов

Каталог Морских

Академический узел
Аклий узел
Амфорный узел
Багий узел
Бегущий булинь
Бегущий простой узел
Беседочный узел
Битентовый узел
Бочечный узел
Бопманский узел (испанский беседочный узел)
Брам-шкотовый узел
Буксирный узел
Булиньевый узел см.
Беседочный узел
Бурлацкая петля
Бедерный узел
Берлюжий узел
Берлюжий узел
Берлюжий узел
Бороздочный узел
Боровской узел
Босмерка
Бюбленочный узел
Лафельный узел
Лачный узел
Лачный узел со шлагом
Геркулесов узел, см. прямой узел
Гинпевый узел
Луха петля
Лухой узел
Лвойной беседочный узел
Лвойной "конструктор"
Лвойной рифовый узел
Локерский узел
Лубовая петля
Лубовый узел
Ездовая петля
Жкиная петля

Задвижной штык
Затягивающаяся удавка
Захватный узел
Зигзаговый узел
Змеиный узел
Кабестановая петля
Калифорнийский узел
Калыцкий узел
Канадская восьмерка
Кандалярный узел
Качельный узел
Кинжалный узел
Коечный штык
Колыша ("баранья нога")
"Конструктор"
Кордовый узел
Коровий узел
Королевский узел
"Косачья лапа"
Крабья петля (затягивающийся оло)
"Кровавый узел"
Курьерский узел
Лпановый узел
Лисельный узел
Лососевый узел
Лучиниковская петля
"Мартышка на петляка"
Мачтовый штык
Меньничный узел
Мешочный узел
Многократная восьмерка
"Мокрый" полштык
Обратный штык
Олимпийский узел
Охотничий узел
Пакетный узел
Паловый узел
Пикетный узел

Пиратский узел
Питонов узел
Плоский узел
Поводковый на основе
Бегущего узла
Поводковый на основе
Змеиного узла
Поводковый на основе
Простого узла
"Пожарная лестница"
Польский узел
Портовый узел
Простой полштык
Простой узел
Простой штык
Простой штык с двумя
шлагами
Простой штык со шлагом
Прямой узел
"Рыбий" узел
Развязывающаяся восьмерка
Развязывающийся бегущий
простой узел
Развязывающийся
узел
Развязывающийся
тщакский узел
Разносторонний узел
Рифовый узел
Ролковый узел
Рыбацкая петля
Рыбацкий штык (якорный узел)
Самозатягивающийся узел

Самозатягивающийся узел с
полштыком
Сваенный узел
Силковый узел
Скользящая восьмерка
Скользящая луха петля
Скорняжный узел
Совершенная петля
Стивидорный узел
Сторонный узел
Степчатый узел
"Тешин" узел
Тщакский узел
Топовый узел
"Травяная" петля
Травяной "узел
Трехпетельный узел
Тройной петельный узел
Тунцовый узел
Турецкий узел
Удавка с полштыками
Узел Жозефинь, см. плоский узел
Устричный узел
Фалловый узел
Фаламанская петля
Фламанский узел
Французский топовый узел
Хирургический узел
"Хонда"
Нерпаший узел
Четырехпетельный узел
Шахтерский узел
Плотовый узел
Плотовочный узел
Штык с ободком
Штыковой узел
Плучий узел
Эскимосская петля
Эшафотный узел
"Южный Крест"
Юферский узел
Якорный штык

Узлы для утолщения

Простой узел

«Кривавый» узел

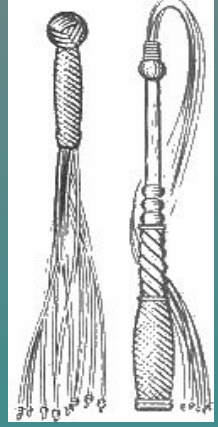
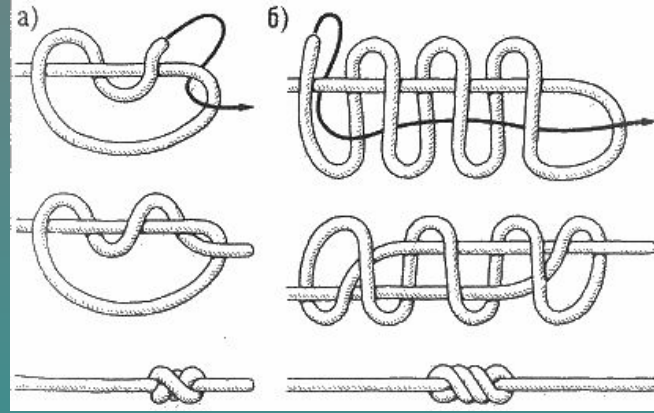
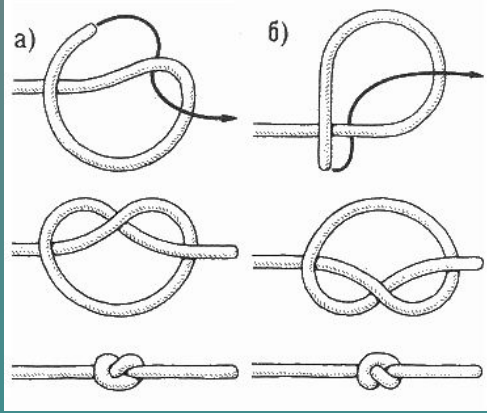

Узел «Восьмерка»

Юферский узел

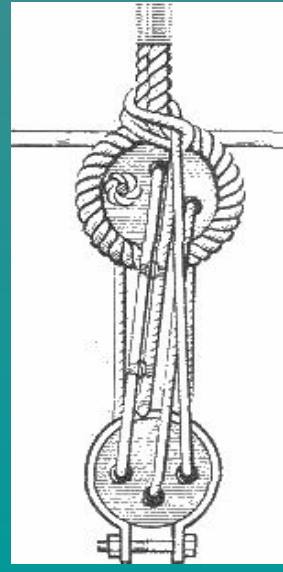
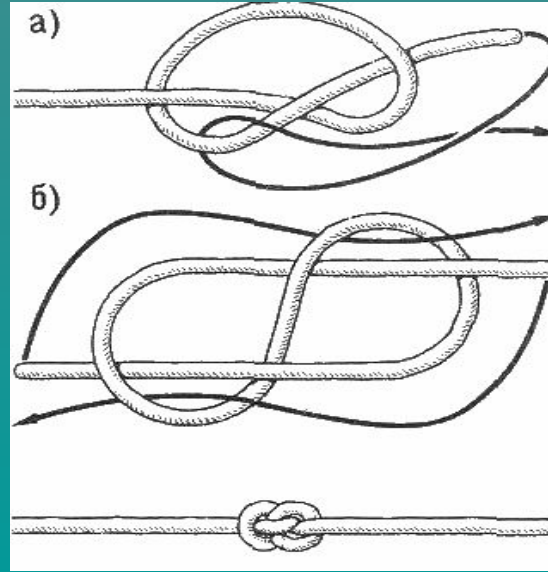
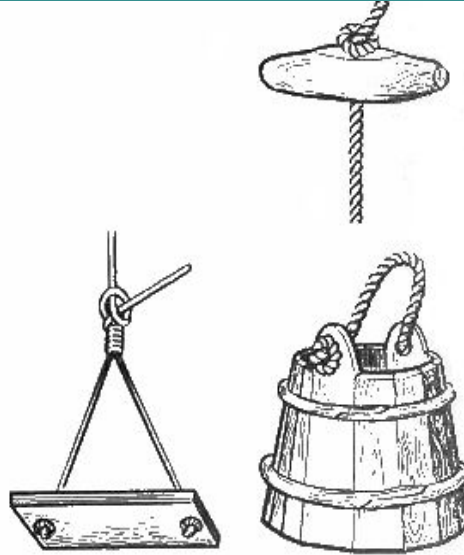
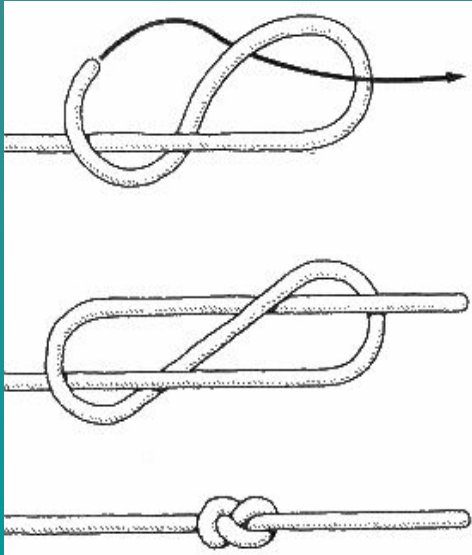

Незатягивающиеся

1. Простой штык
2. Коечный
3. Штык со шлагом
4. Штык с обносом
5. Рыбацкий штык
6. Буксирный
7. Портовый

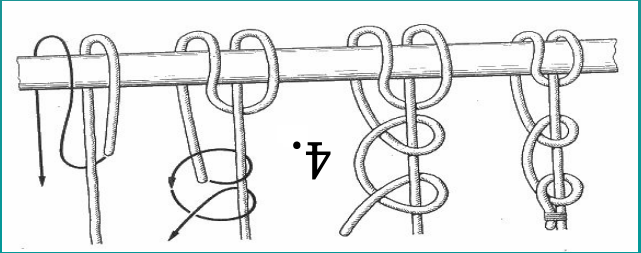
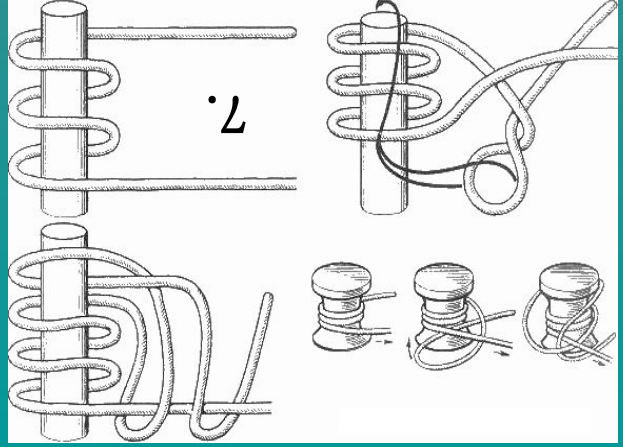
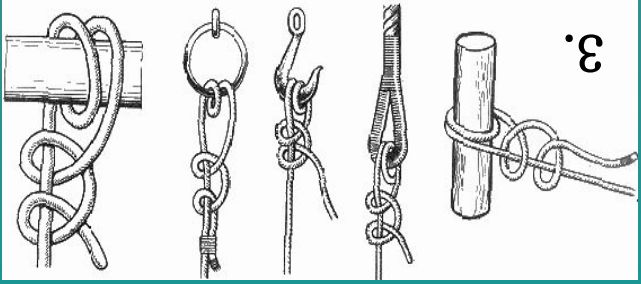
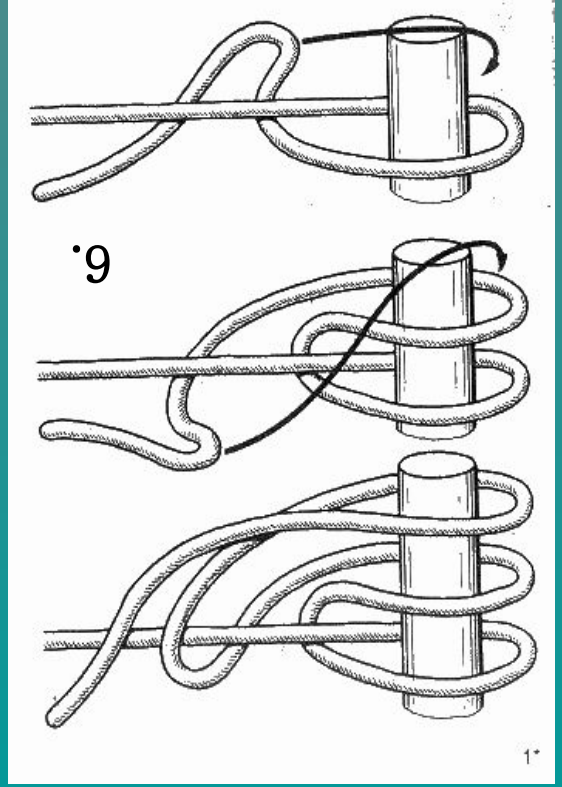
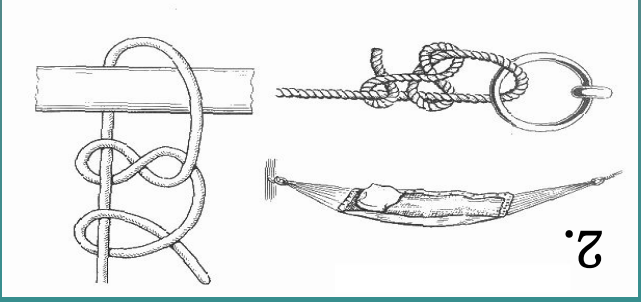
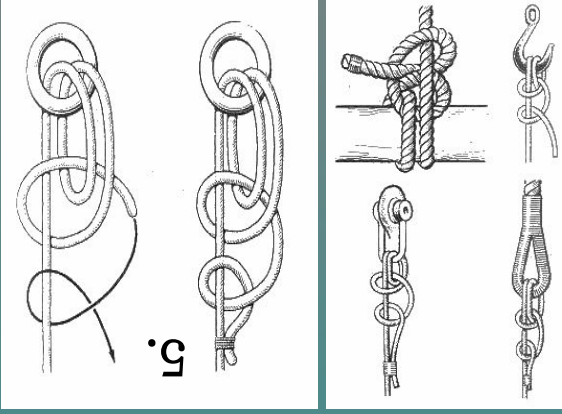
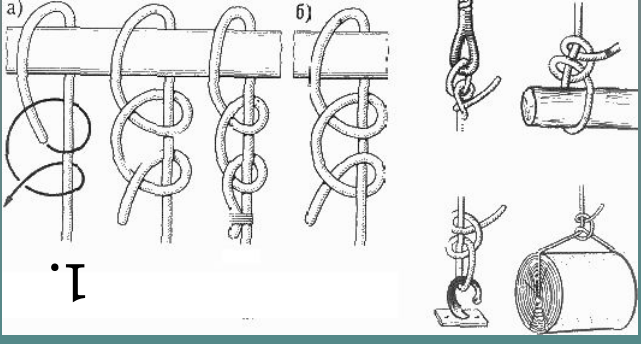

Затягивающиеся

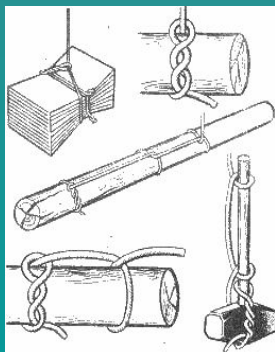
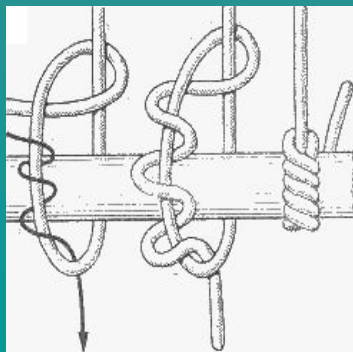
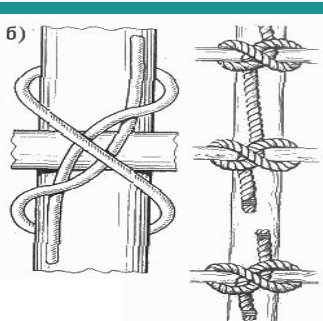
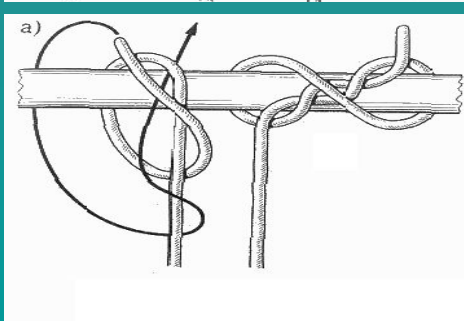
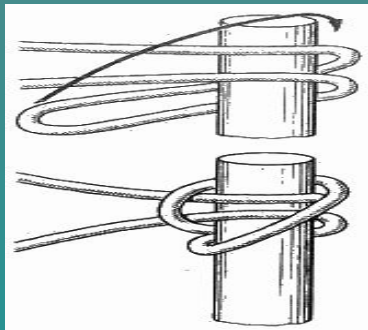
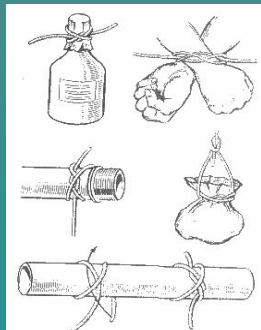
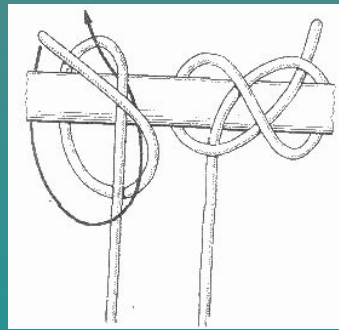
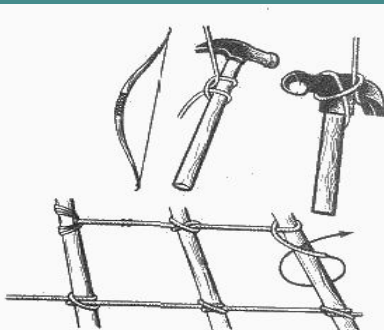
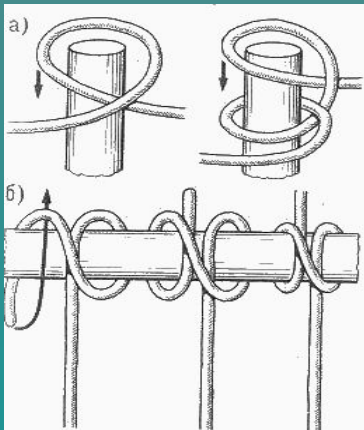
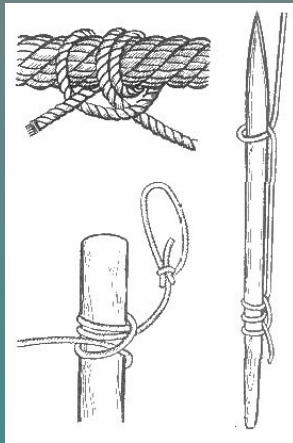
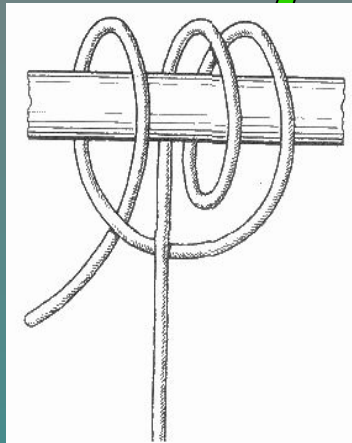
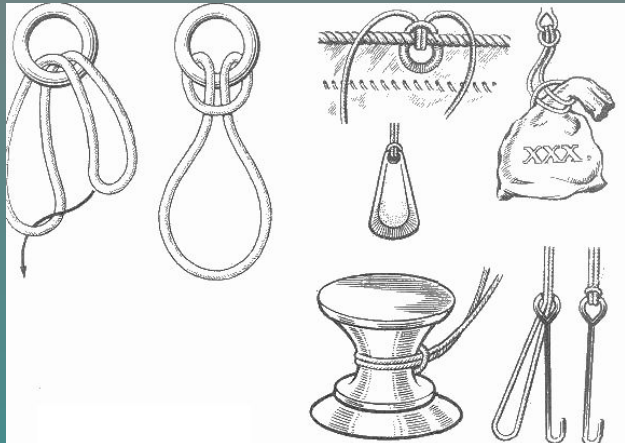
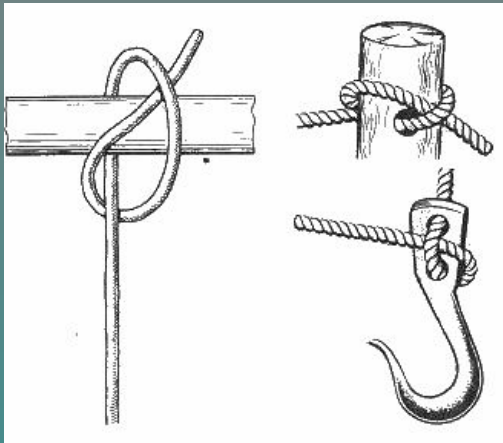

1. Затяжка
2. Глухая петля
3. Задвижной
4. Выбегочный
5. Констриктор
6. Паловый
7. Питонов узел
8. Удвка

Узлы для связывания

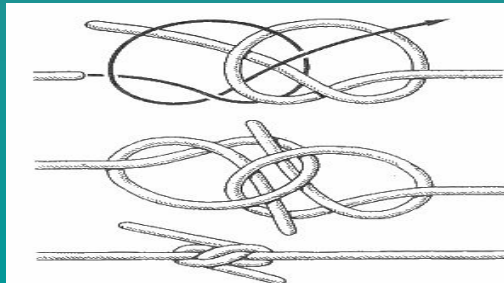
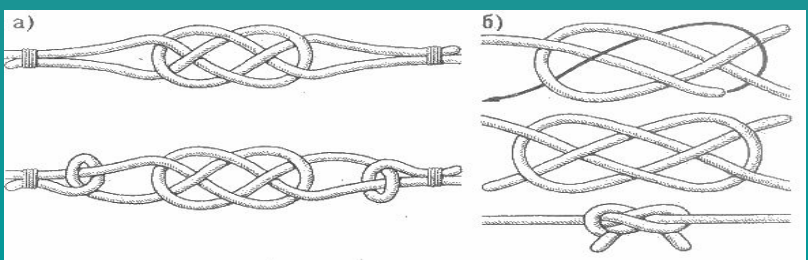
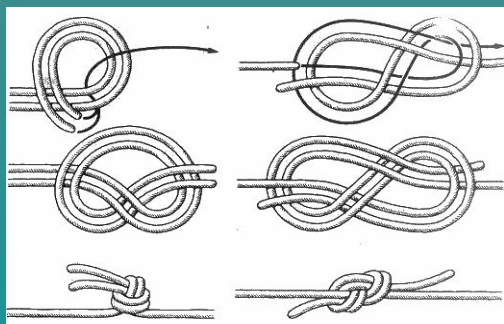
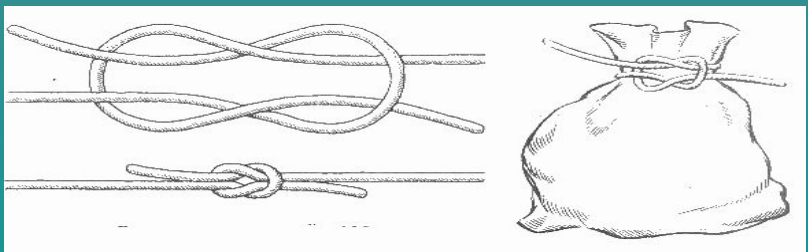
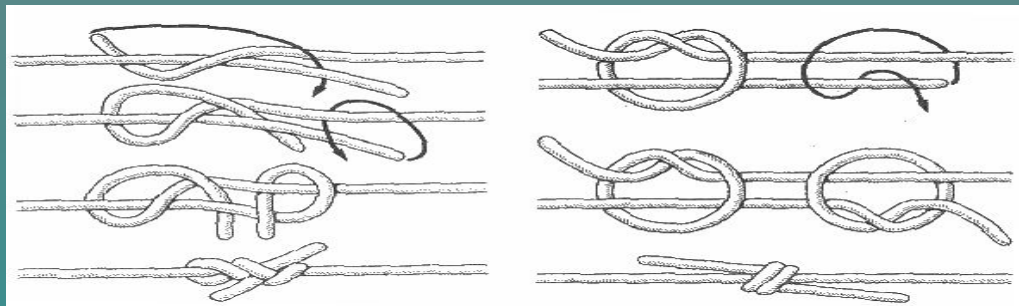
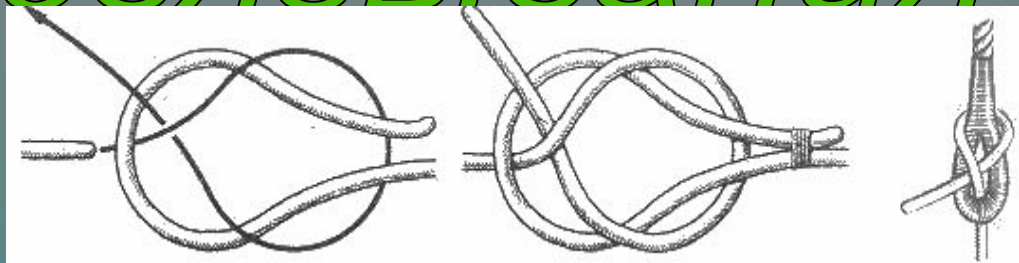
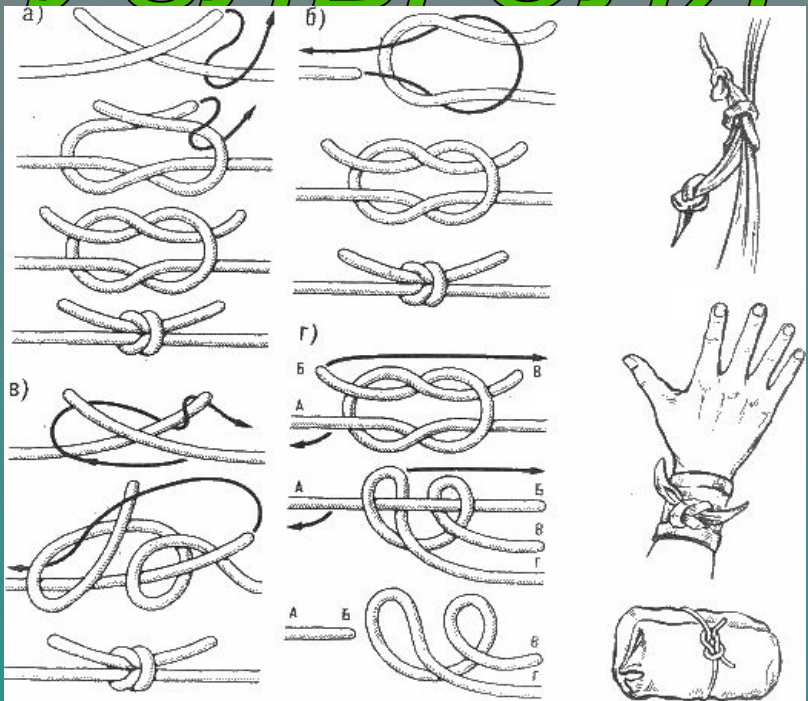

1. Прямой
2. Воровской
3. Плоский
4. Шкотовый
5. Пакежный
6. Рыбацкий
7. Дубовый
8. Фламандский
9. Охотничий

Незатягивающиеся

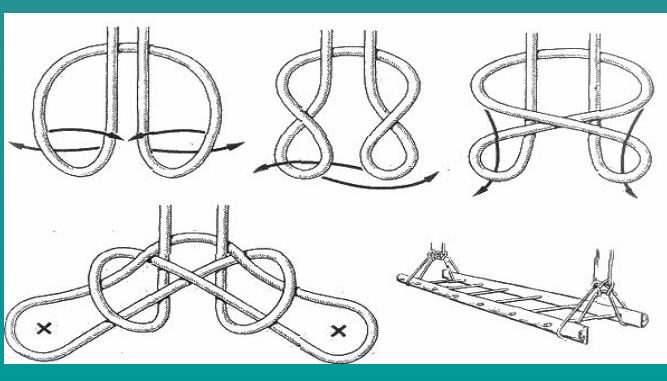
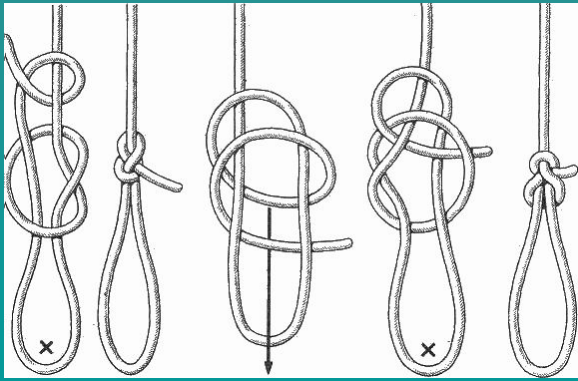
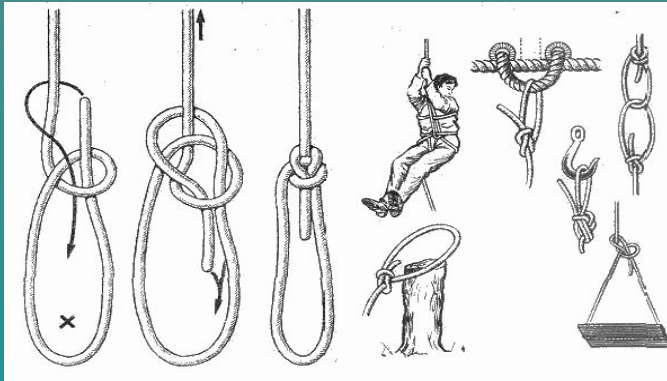
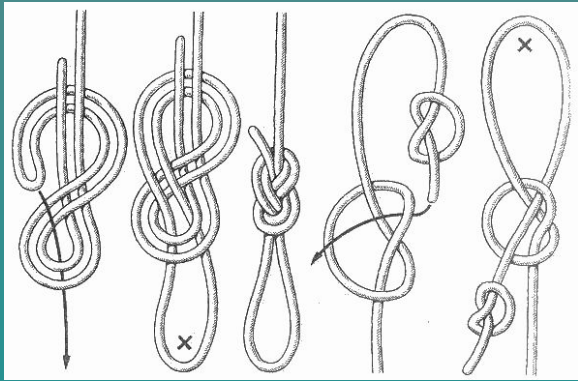
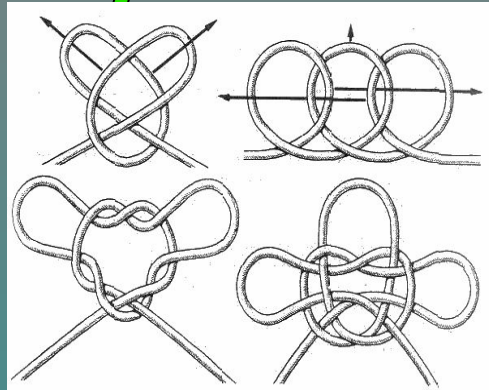
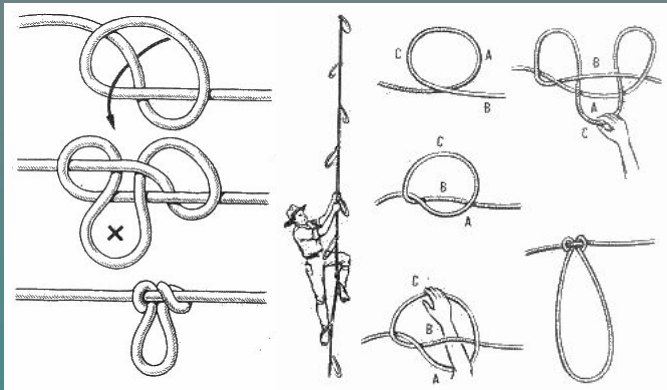
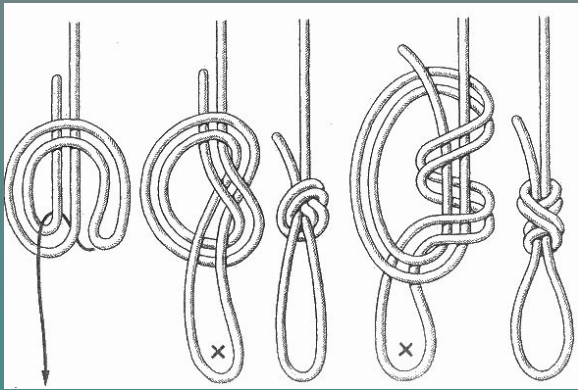

1. Дубовая
2. Жилковая
3. Фламанцкая
4. Хонда
5. Эскимосская
6. Совершенная
7. Бурлацкая
8. Беседочный
9. Боманский
10. Топовый

Затягивающиеся

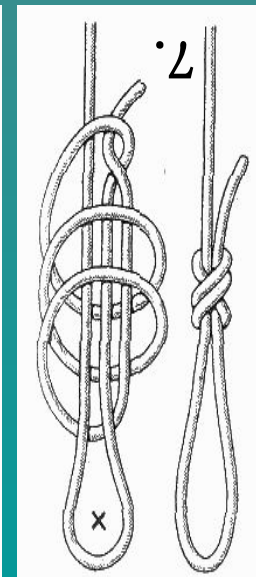
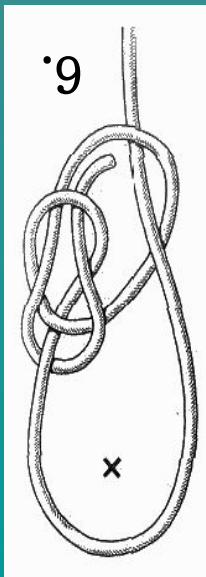
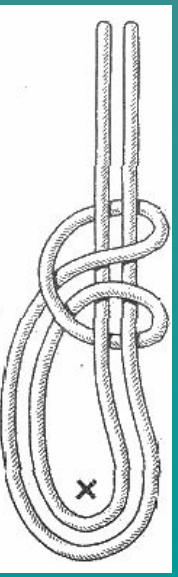
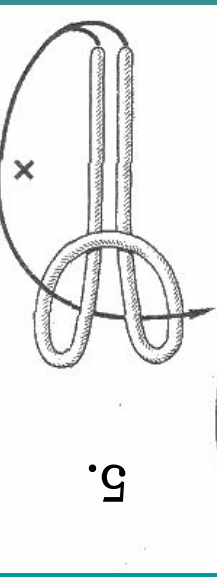
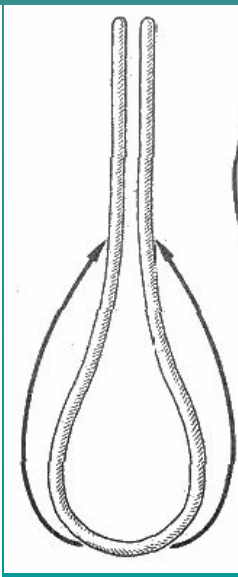
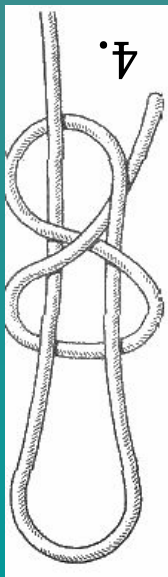
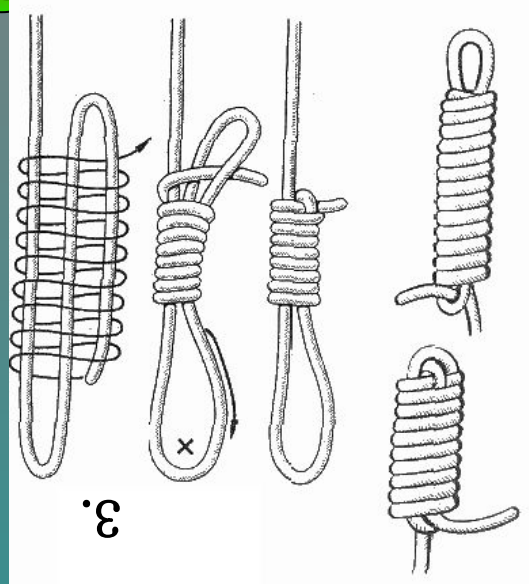
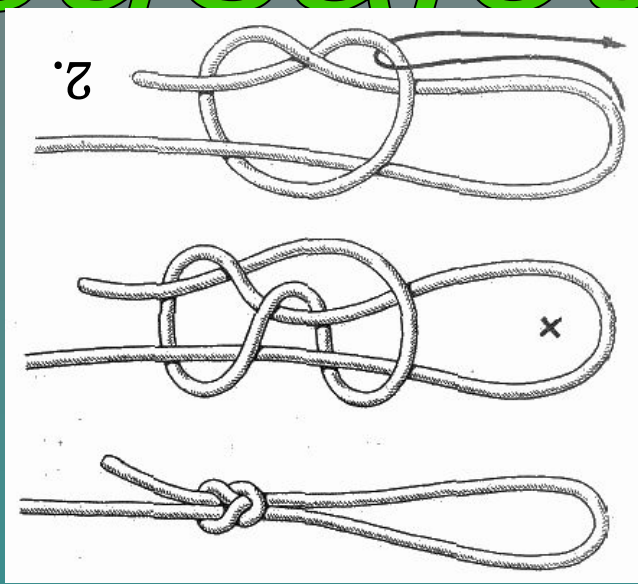
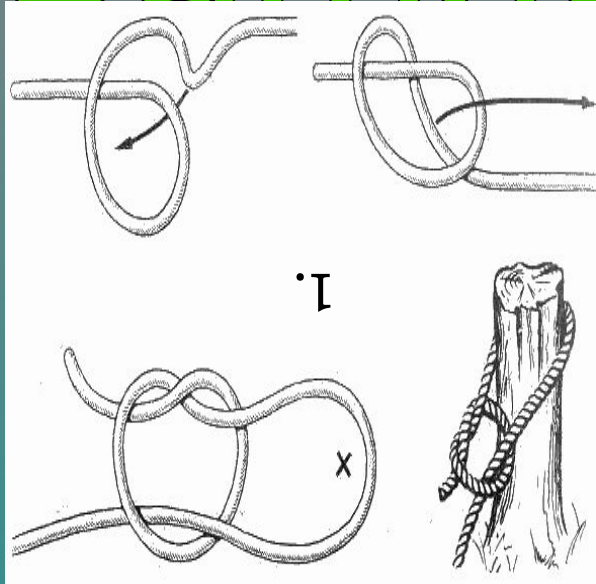

1. Берущий
2. Силковый
3. Затягивающаяся удавка
4. Скользящая восьмерка
5. Скользящая глухая петля
6. Берущий булинь
7. Эшафотный узел

Быстроразвязывающие

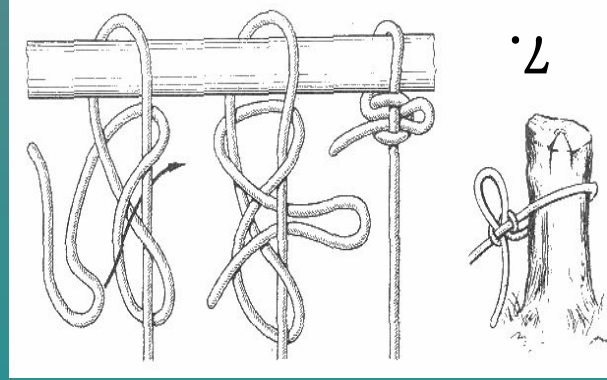
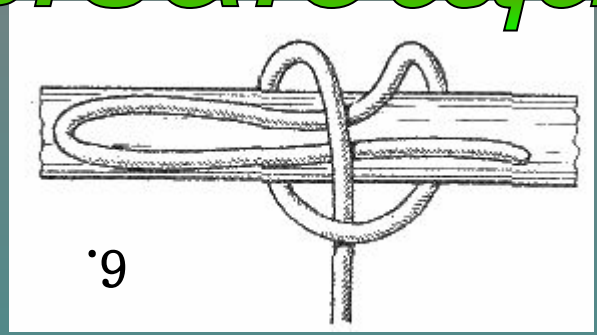
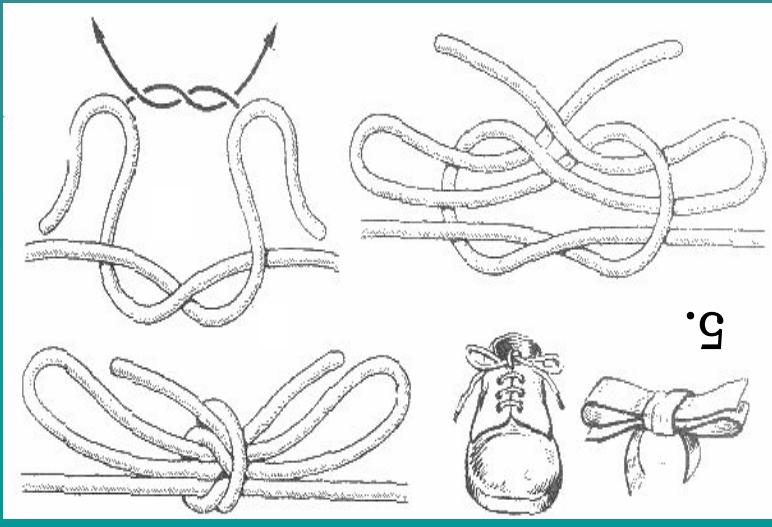
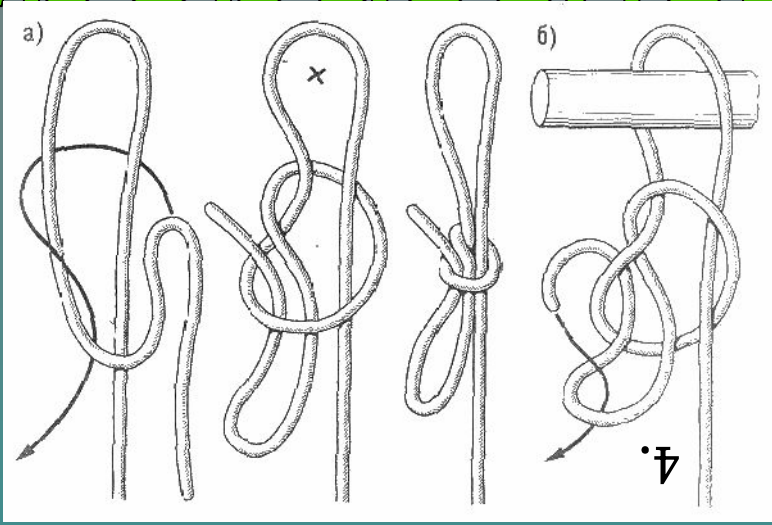
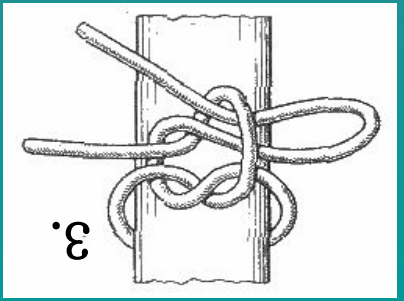
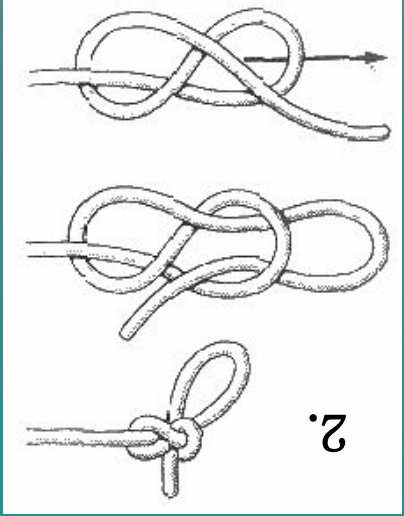
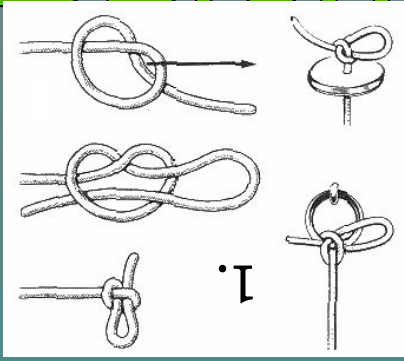

1. Простой
2. Восьмерка
3. Рифовый
4. Берущий
5. Двойной рифовый
6. Шлюпочный
7. Курьерский

Особые морские

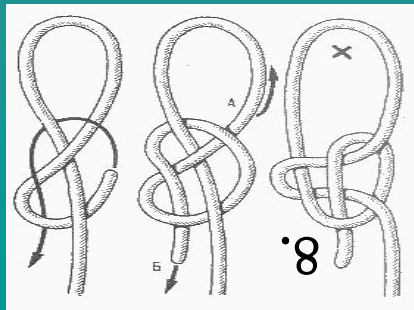
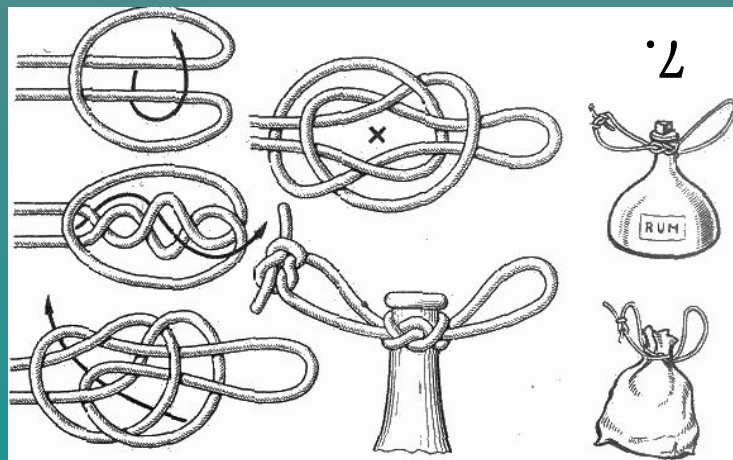
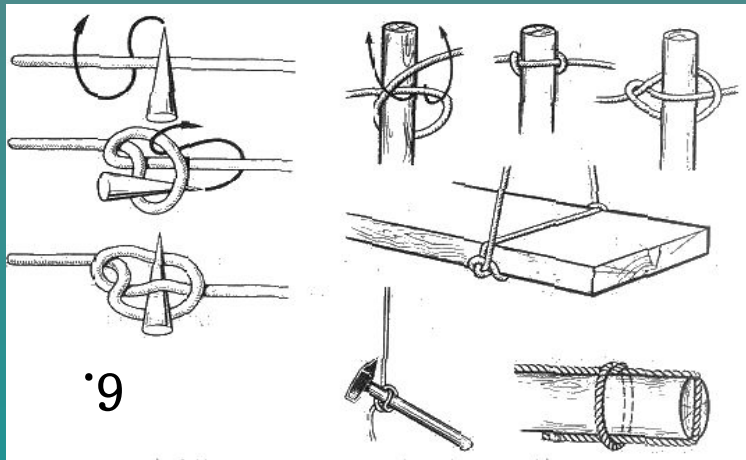
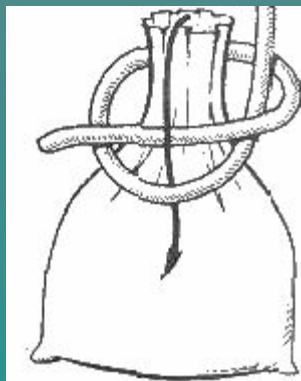
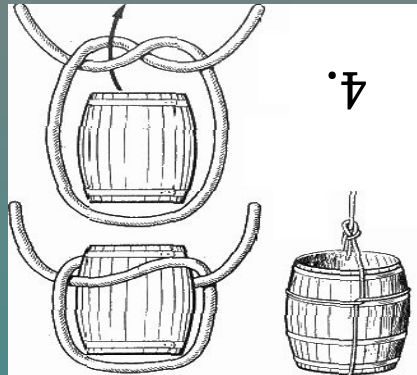
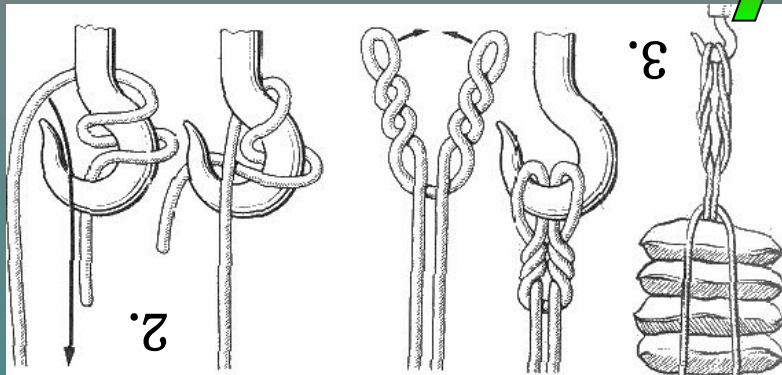
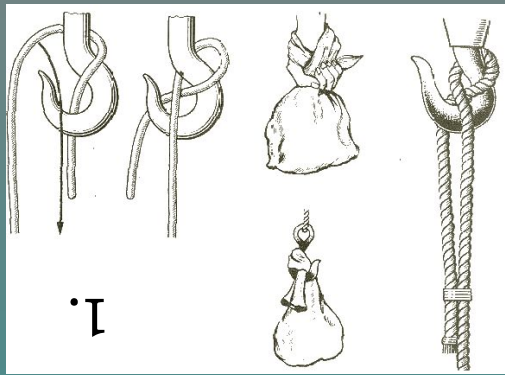

- 1. Гачный
- 2. Гачный со шлагом
- 3. Кошачья лапа
- 4. Бочечный

- 5. Мешочный
- 6. Сваечный
- 7. Амфорный
- 8. Крабья петля