

# Оборудование для соревнований Федерации современного мечевого боя



**ПРЕЗЕНТАЦИЮ ПОДГОТОВИЛ:  
УСТИНОВ СЕРГЕЙ СЕРГЕЕВИЧ**

# ЧТО ТАКОЕ СОВРЕМЕННЫЙ МЕЧЕВОЙ БОЙ?



**ФСМБ**

Федерация Современного  
Мечевое Боя России

«Троеборье» включает:

1-ый раунд: «Щит и меч» до 10 очков,

2-ой раунд: «Баклер и меч» (3 схода до 3 очков),

3-ий раунд: «Двуручный меч» (3 схода до 3 очков).

В КОМАНДНОЙ ДИСЦИПЛИНЕ БОЙ 5x5

# снаряжение



**ФСМБ**

Федерация Современного  
Мечевое Боя России

**Круглый щит – баклер**

**Щит спортивный треугольный (геральдической формы)**

**(Взрослый - 630 x 500 мм и детский, 480 x 390 мм)**

**меч спортивный одноручный микро 4-7 лет**

**(Длина 600 мм, диаметр 40 мм, Вес 0,25 кг)**

**меч спортивный одноручный малый 8-10 лет**

**(Длина 700 мм, диаметр 50 мм, Вес 0,25 кг)**

**меч спортивный одноручный средний**

**(Длина 800 мм, диаметр 60 мм, Вес 0,45 кг)**

**меч спортивный одноручный большой**

**(Длина 900 мм, диаметр 60 мм, Вес 0,75 кг)**

**меч спортивный двуручный**

**(Длина 1200 мм, ширина лезвия 90 мм, вес 1,2 кг)**

**сабля (ШАШКА) спортивная**

**(900 мм, диаметр 60 мм, вес 0,6 кг)**



# Вооружение взрослого бойца



**ФСМБ**

Федерация Современного  
Мечевое Боя России



- 1) Шлем с маской
- 2) Нагрудник
- 3) Щит
- 4) Меч
- 5) Наколенники
- 6) Перчатки с налокотниками



# ВНЕШНИЙ ВИД БОЙЦОВ-МАЛЬЧИКОВ



**ФСМБ**

Федерация Современного  
Мечевое Боя России

# ВНЕШНИЙ ВИД БОЙЦОВ-ДЕВОЧЕК



**ФСМБ**

Федерация Современного  
Мечевых Боя России



**ВНЕШНИЙ ВИД ДЕВОЧЕК ОТЛИЧАЕТСЯ ПОЛНОЙ ЗАКРЫТОЙ ЗАЩИТОЙ КИСТИ**

# СТАНДАРТ ЭКИПИРОВКИ



**ФСМБ**

Федерация Современного  
Мечевого Боя России



**ФСМБ**  
Федерация Современного  
Мечевого Боя России

## СТАНДАРТ ЭКИПИРОВКИ ФСМБ

Баклер

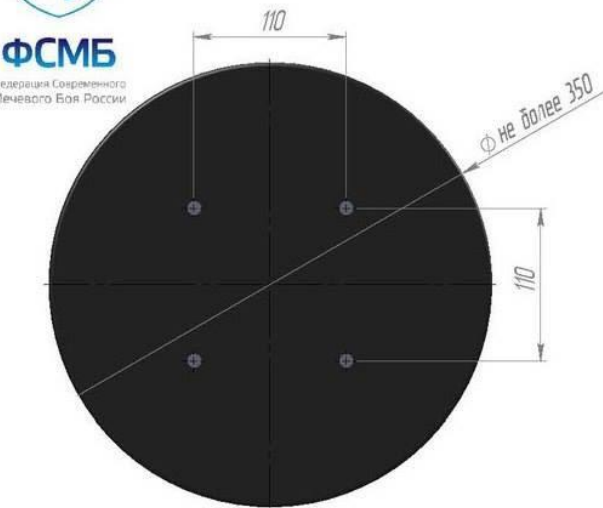

- отклонение размеров в пределах от +1 до 10 мм
- варианты исполнения: черный

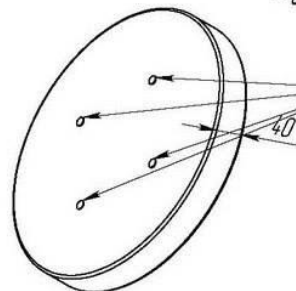

место крепления ремней

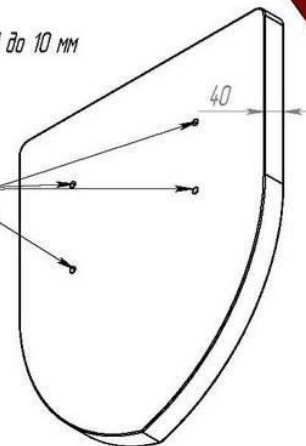

Щит для всех возрастов

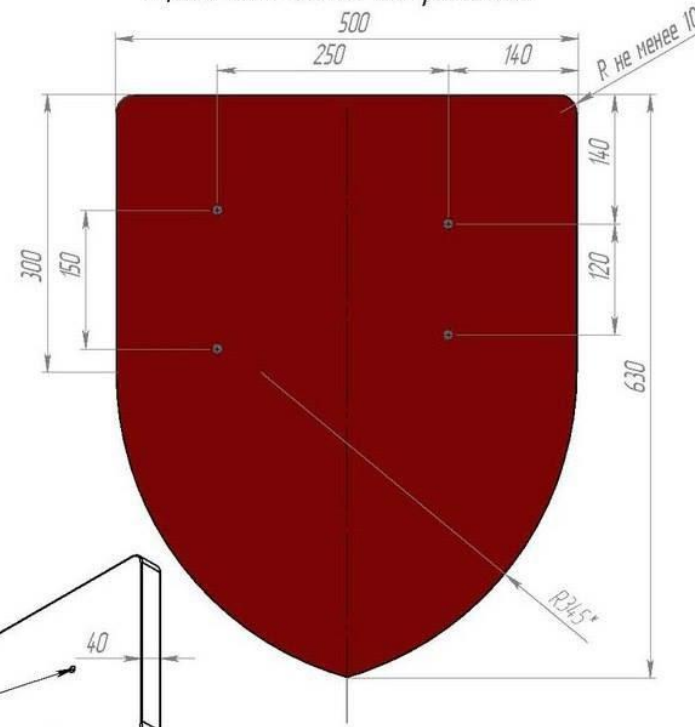

- отклонение размеров в пределах от +1 до 10 мм
- варианты исполнения: красный и синий
- \* - размер показан для наглядности

# ЧЕРТЕЖИ ГЕРАЛЬДИЧЕСКОГО ЩИТА

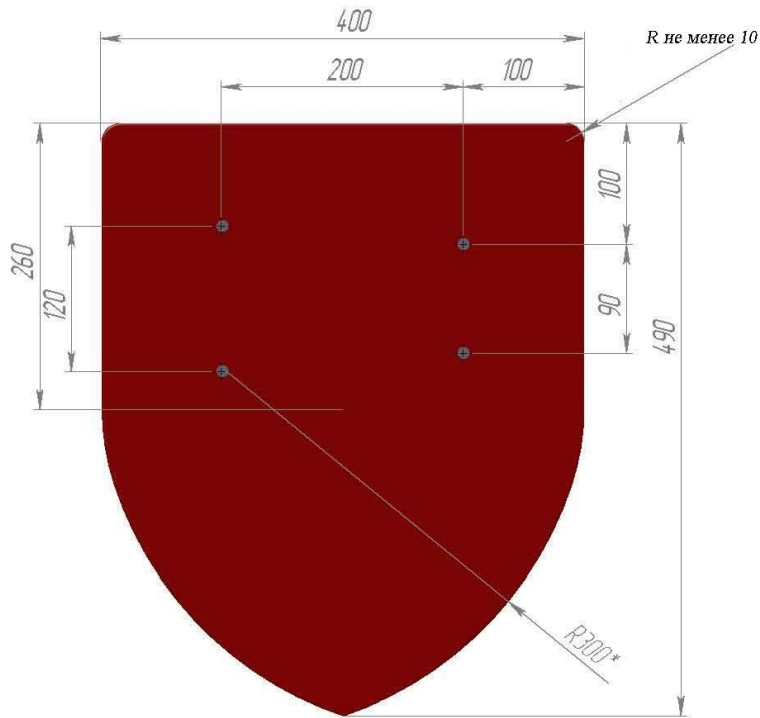

Отклонение в размерах в пределах от +1 до 10 мм  
варианты исполнения: красный и синий

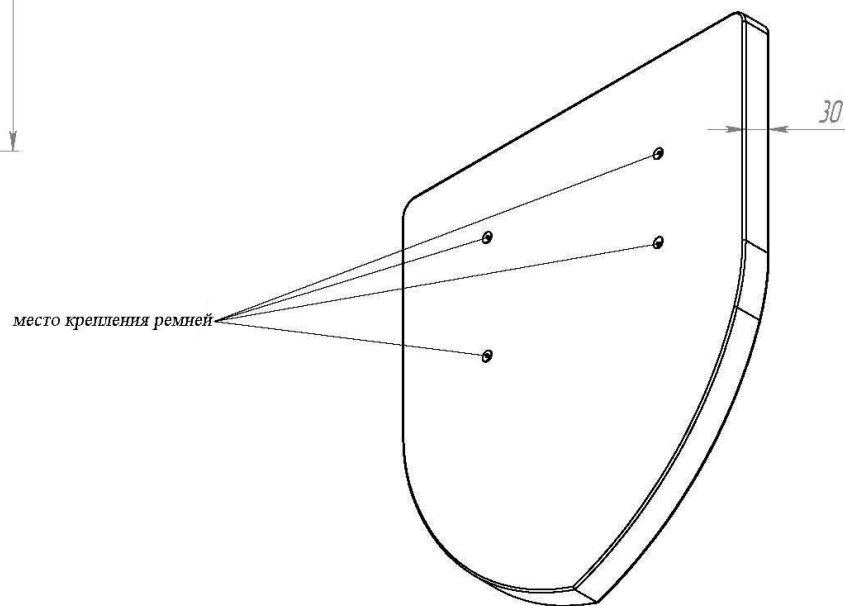



# СТАНДАРТ ЭКИПИРОВКИ



ФСМБ  
Федерация Современного  
Мечевое Боя России

## СТАНДАРТ ЭКИПИРОВКИ ФСМБ

Одноручный меч. Размеры по трем возрастным категориям

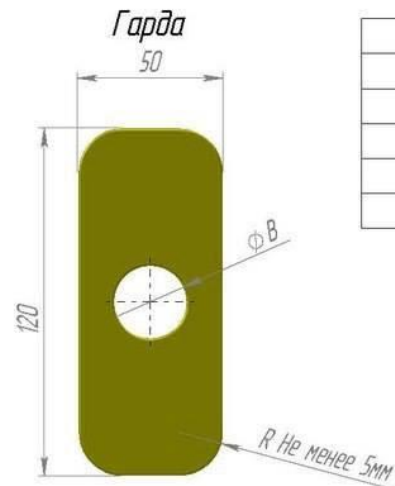
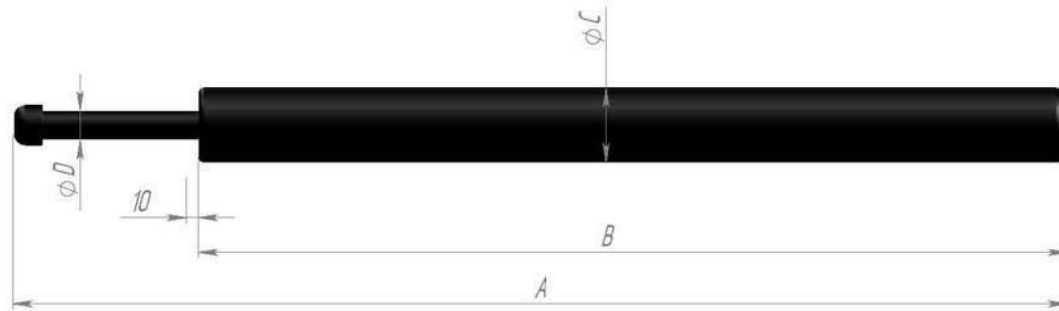

	Меч малый	Меч средний	Меч большой
Гарда	-	+	+
A	700	800	900
B	500	670	750
C	50	60	65
D	20	20	25

- отклонение размеров в пределах от +1 до 10 мм



ФСМБ

Федерация Современного  
Мечевое Боя России

# СТАНДАРТ ЭКИПИРОВКИ



**ФСМБ**

Федерация Современного  
Мечевое Боя России



**ФСМБ**  
Федерация Современного  
Мечевое Боя России

СТАНДАРТ ЭКИПИРОВКИ ФСМБ

Двуручный меч

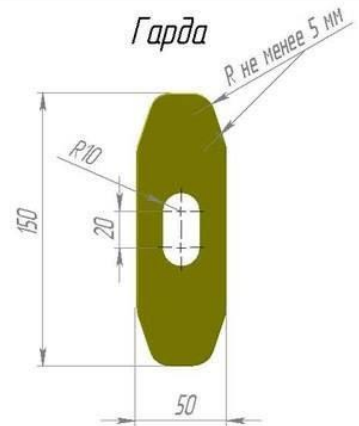

- отклонение размеров в пределах от +1 до 10 мм



# ВАРИАНТЫ НАГРУДНИКА



**ФСМБ**

Федерация Современного  
Мечевое Боя России

Нагрудник может быть на завязках или липучках, закрывающий грудь, бока и спину



[WWW.RAY-SPORT.RU](http://WWW.RAY-SPORT.RU)

# ВИДЫ МЕЧЕЙ



ФСМБ

Федерация Современного  
Мечевое Боя России

## Акинак



(др.-греч. ἀκινάκης) — короткий (40—60 см) железный меч, применявшийся скифами во второй половине 1-го тысячелетия до н. э. Помимо скифов, акинаки использовали также племена персов, саков, аргипеев и массагетов.

## Бхудж



(भुज), известный также как Kuttai (буквально: «вырезать»). Называется так по имени главного города округа Кач в штате Гуджарат. Рукоять Бхуджа длиной 40-45 см. заканчивалась позолоченной головой слона или льва, из которой выходило широкое, недлинное 17,5 - 25 см. лезвие.

## Гладиус



(лат. gladius - меч) — римский короткий меч (до 60 сантиметров). Предположительно был позаимствован (и усовершенствован) римлянами у древних жителей Пиренейского полуострова. Самую большую популярность гладиус получил в римских легионах.

## Ксифос



(греч. ξίφος) — прямой обоюдоострый меч длиной около 60 см. Остриё ярко выраженное, клинок листообразный. Был распространён в основном у греков и спартанцев, правда у вторых были намного короче. Использовался в основном гопплитами, реже македонскими фалангитами.

## Папа



или пуддха (хинди patta, patta — длинный широкий лист) — индийский меч с длинным прямым обоюдоострым лезвием, которое соединяется с латной рукавицей — спальной гардой, которая защищает руку до локтя.

## Ромфея



(др.-греч. ρομφαία, лат. romphaea, rumpia) — использовавшийся древними фракийцами железный двуручный меч с длинной рукоятью и однолезвийным, прямым или слегка изогнутым как у косы, клинком.

## Сика



короткий меч, который использовали древние фракийцы и даки, а также гладиаторы в Древнем Риме. Характерная изогнутая форма клинка с лезвием около 40 — 45 см была разработана, чтобы обойти щит противника и ударить его в спину или в бок.

## Спата



(спатха) — обоюдоострый меч. Изобретен кельтами. Использовался преимущественно как оружие пешего бойца, но, так как они к тому времени уже овладели верховой ездой, спата стала применяться и конницей галлов.

## Скрамасакс



(лат. scramasax, sax) — меч древних германцев. Как правило, имеет заостренный конец и только одну ударную кромку, то есть не является обоюдоострым оружием; его длина колеблется в пределах 44-76 см, клинок около 6,5 см ширины, рукоять весьма длинная и предназначается для обеих рук.

## Хопеш

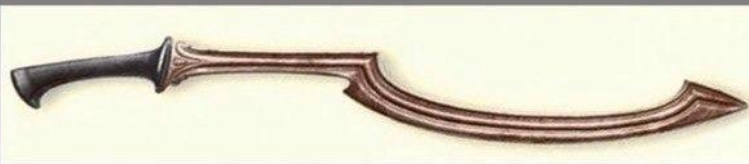

кхопеш, кхепеш (слово обозначало переднюю ногу животного) — разновидность холодного оружия, применявшаяся в Древнем Египте. Имеет внешнее сходство с ятаганом. Восходит, видимо, к шумерскому аналогу. Состоял из серпа (полукруглого клинка) и рукояти.

## клифос

