

ВОПРОС № 1

ОСНОВНЫЕ НОРМАТИВНО-ПРАВОВЫЕ ДОКУМЕНТЫ В ОБЛАСТИ ГРАЖДАНСКОЙ ОБОРОНЫ, ЗАЩИТЫ НАСЕЛЕНИЯ И ТЕРРИТОРИЙ ОТ ЧРЕЗВЫЧАЙНЫХ СИТУАЦИЙ

Учебные вопросы:

- 1. Законодательство Российской Федерации в области гражданской обороны, защиты населения от ЧС природного и техногенного характера.**
- 2. Основные термины и понятия.**

УДЕЛЬНЫЙ ВЕС ПОТЕРЬ МИРНОГО НАСЕЛЕНИЯ В ВОЙНАХ XX – XXI В

Потери мирного населения - 5%



1-я мировая война

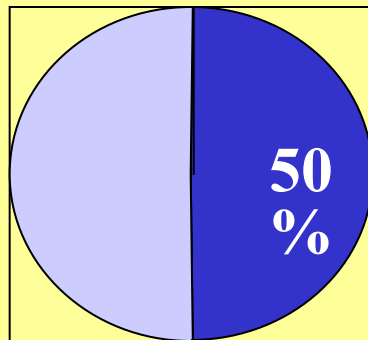

2-я мировая война

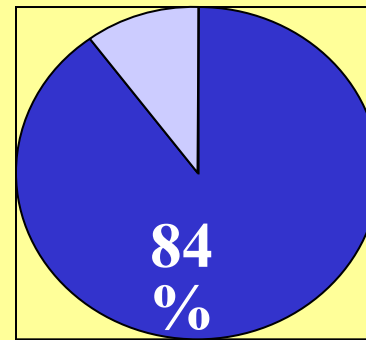

Война в Корее

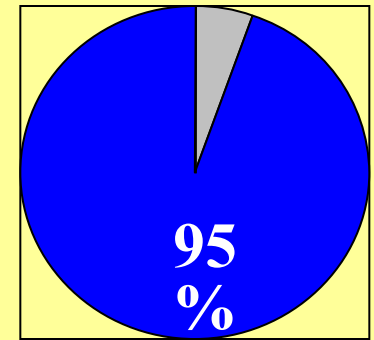

«Буря в пустыне»



ЭТАПЫ РАЗВИТИЯ ЗАЩИТЫ НАСЕЛЕНИЯ

Февраль 1918 г. – в Петрограде организована оборона от действий Германской авиации (обращение «К населению Петрограда и его окрестностей» 08.03.1918 г.).

Ноябрь 1925 г. – Постановление Совета Народных Комиссаров СССР «О мерах противовоздушной обороны при новых постройках в 500-километровой приграничной полосе»

27 августа 1926 г. – Постановление Совета труда и обороны СССР «Об организации воздушно-химической обороны на путях сообщения СССР»

14 мая 1927 г. – Постановление Совета труда и обороны «Об организации воздушно-химической обороны территории СССР»

1929 г. – Во исполнение Постановления Совета Народных комиссаров СССР приказом Реввоенсовета СССР № 371-71 в военных округах создаются управления ПВО.

4 октября 1932 г. – Постановлением Совета Народных Комиссаров СССР было утверждено Положение о противовоздушной обороне территории СССР (МПВО – государственный орган, решающий задачи населения и территорий при воздушном нападении противника)

13 июля 1961 г. – принято положение о Гражданской обороне СССР (на базе МПВО создается гражданская оборона СССР)

«О гражданской обороне» от 12 февраля 1998 г. № 28-ФЗ (в редакциях Федеральных законов от 22.08.2004 г. № 122-ФЗ, от 09.10.2004 г. № 123-ФЗ, от 19.06.2007 г. №103). Он определяет:

1. Задачи ГО и правовые основы их осуществления;
2. Правовое регулирование в области ГО;
3. Принципы организации и ведения ГО;
4. Полномочия органов государственной власти РФ, органов исполнительной власти субъектов РФ, органов местного самоуправления и организаций в области гражданской обороны;
5. Права и обязанности граждан в области гражданской обороны;
6. Руководство гражданской обороны;
7. Силы гражданской обороны.

В Федеральном законе дано понятие гражданской обороны.

Гражданская оборона — это система мероприятий по подготовке к защите и по защите населения, материальных и культурных ценностей на территории Российской Федерации от опасностей, возникающих при ведении военных действий или вследствие этих действий, а также при возникновении чрезвычайных ситуаций природного и техногенного характера.

1. «О защите населения и территорий от чрезвычайных ситуаций природного и техногенного характера» от 21 декабря 1994 г. № 68-ФЗ (в редакциях Федеральных законов от 28.10.2002 г. № 129-ФЗ, от 22.08.2004 г. № 122-ФЗ, от 1.04.2012 г. №23-ФЗ). Он определяет:

1. Общие для Российской Федерации организационно-правовые нормы в области защиты граждан РФ, иностранных граждан и лиц без гражданства, находящихся на территории РФ, всего земельного, водного, воздушного пространства в пределах РФ или его части, объектов производственного и социального назначения, а также окружающей природной среды от ЧС природного и техногенного характера;

2. Задачи, принципы построения, состав сил и средств, порядок выполнения задач и взаимодействия основных элементов, а также иные вопросы функционирования РСЧС;

3. Основные принципы защиты населения и территорий от ЧС;

4. Полномочия органов государственной власти РФ, органов государственной власти субъектов РФ и органов местного самоуправления в области защиты населения и территорий от ЧС;

5. Государственное управление в области защиты населения и территорий от ЧС:
- обязанности федеральных органов исполнительной власти в области защиты населения и территорий от ЧС;

- обязанности организаций в области защиты населения и территорий от ЧС;

- участие общественных объединений в ликвидации ЧС;

- привлечение ВС РФ, других войск и воинских формирований для ликвидации ЧС;

- применение сил и средств органов внутренних дел РФ и органов внутренних дел субъектов РФ при ликвидации ЧС.

6. Права и обязанности граждан РФ в области защиты населения и территорий от ЧС и социальную защиту пострадавших;
7. Подготовку населения в области защиты от ЧС;
8. Порядок финансового и материального обеспечения мероприятий по защите населения и территорий от ЧС;
9. Государственную экспертизу, надзор и контроль в области защиты населения и территорий от ЧС.

Федеральный закон дает понятия о ЧС и их предупреждении:

Чрезвычайная ситуация — это обстановка на определенной территории, сложившаяся в результате аварии, опасного природного явления, катастрофы, стихийного или иного бедствия, которые могут повлечь или повлекли за собой человеческие жертвы, ущерб здоровью людей или окружающей природной среде, значительные материальные потери и нарушение условий жизнедеятельности людей.

Предупреждение чрезвычайных ситуаций — это комплекс мероприятий, проводимых заблаговременно и направленных на максимально возможное уменьшение риска возникновения чрезвычайных ситуаций, а также на сохранение здоровья людей, снижение размеров ущерба окружающей природной среде и материальных потерь в случае их возникновения.

Ликвидация чрезвычайных ситуаций — это аварийно-спасательные и другие неотложные работы, проводимые при возникновении чрезвычайных ситуаций и направленные на спасение жизни и сохранение здоровья людей, снижение размеров ущерба окружающей природной среде и материальных потерь, а также на локализацию зон чрезвычайных ситуаций, прекращение действия характерных для них опасных факторов.

ЗАДАЧИ ГРАЖДАНСКОЙ ОБОРОНЫ

Обучение населения в области гражданской обороны

Эвакуация населения, материальных и культурных ценностей в безопасные районы

проведение аварийно-спасательных работ в случае возникновения опасностей для населения при ведении военных действий или вследствие этих действий, а также вследствие чрезвычайных ситуаций

природного и техногенного характера Борьба с пожарами, возникшими при ведении военных действий или вследствие этих действий

Обнаружение и обозначение районов, подвергшихся радиоактивному, химическому, биологическому

и другому заражению Восстановление и поддержание порядка в районах, пострадавших при ведении военных действий или вследствие этих действий, а также вследствие чрезвычайных ситуаций природного и техногенного характера

Обеспечение постоянной готовности сил и средств гражданской обороны

Оповещение населения об опасностях, возникающих

при ведении военных действий или вследствие этих действий, а также при возникновении ЧС

Предоставление населению убежищ и средств индивидуальной защиты

Проведение мероприятий по световой маскировке и другим видам маскировки

Первоочередное обеспечение населения, пострадавшего при ведении военных действий или вследствие этих действий, в том числе медицинское обслуживание, включая оказание первой медицинской помощи,

пострадавшего при ведении военных действий или вследствие этих действий, в том числе медицинское обслуживание, включая оказание первой медицинской помощи, санитарная обработка населения, обеззараживание зданий и сооружений, специальная обработка техники и территорий

Срочное восстановление функционирования необходимых коммунальных служб в военное время

Срочное захоронение трупов в военное время

Разработка и осуществление мер, направленных на сохранение объектов, необходимых для устойчивого функционирования экономики и выживания населения в военное время

ГРАЖДАНСКАЯ ОБОРОНА

Система мероприятий по подготовке к защите и по защите населения, материальных и культурных ценностей на территории РФ от опасностей, возникающих при ведении военных действий или вследствие этих действий, а также при возникновении ЧС природного и техногенного характера (ФЗ № 28-ФЗ от 12.02.1998 г.)

**Президент
Российской Федерации**



Определяет **основные направления** единой государственной политики в области ГО в РФ

**Правительство
Российской Федерации**



Руководит организацией и ведением ГО в РФ, непосредственное управление гражданской обороной возложено на МЧС России.

Основные нормативные правовые акты в области гражданской обороны

Федеральный закон от 12 февраля 1998 г. № 28-ФЗ «О гражданской обороне»

Указы Президента Российской Федерации

«О спасательных воинских формированиях
МЧС России»
(от 30 сентября 2011 г. №1265)

«Вопросы Министерства по делам ГО, ЧС и
ЛПСБ»
(от 11 июля 2004 г. №868)

Постановления Правительства Российской Федерации

«О порядке отнесения
территорий к группам
по ГО»
(от 3 октября 1998 г. № 1149)

«О накоплении, хранении и
использовании в целях ГО запасов
материально-технических,
продовольственных, медицинских и
иных средств»
(от 27 апреля 2000 г. № 379)

«О создании (назначении) в
организациях структурных
подразделений (работников),
специально уполномоченных на
решение задач в области ГО»
(от 10 июля 1999 г. № 782)

«О порядке создания убежищ и
иных объектов ГО»
(от 29 ноября 1999 г. № 1309)

«О порядке эвакуации населения,
материальных и культурных
ценностей в безопасные районы»
(от 22 июня 2004 г. №303)

Об утверждении Положения об
организации «обучения населения в
области ГО»
(от 2 ноября 2000 г. № 841)

«Положение о гражданской
обороне в Российской
Федерации»
(от 26.11.2007 г. № 804)

«О порядке отнесения
организаций к категориям по
гражданской обороне»
(от 19.09.1998 г. № 1115)

Основные нормативные правовые акты в области гражданской обороны

Приказы МЧС России

«Об утверждении порядка создания нештатных аварийно-спасательных формирований»
(от 23.12.2005 г. № 999)

«Об утверждении Положения об организации и ведении ГО в муниципальных образованиях и организациях»
(от 14.11.2008 г. № 687)

«Об утверждении положения об уполномоченных на решение задач в области ГО структурных подразделениях (работниках) организаций»
(от 23.05.2017 г. № 230)

«Об утверждении Положения об организации обеспечения населения СИЗ» (от 01.10.2014 г. № 543)

«Об утверждении и введении в действие правил эксплуатации ЗС ГО»
(от 15.12.2002 г. №583)

«Об утверждении Положения о системах оповещения населения»
(от 25.07.2006 г. №422)

Основные нормативные правовые акты в области гражданской обороны

Приказы МВД России

«Об утверждении Положения об организации и ведении гражданской обороны в системе МВД России» (от 06.10.2008 г. № 861)

«О порядке эвакуации в безопасные районы в системе МВД России»
(от 15.04.2008 г. № 343дсп)

«О порядке учета, содержания, эксплуатации и списания ЗС ГО в системе МВД России»
(от 29.12.2000 г. № 052)

«Об организации деятельности территориальных органов МВД России и внутренних войск МВД России при возникновении ЧС»
(от 24.03.2015 г. № 363дсп)

«О порядке проведения эвакуации их административных зданий и сооружений в системе МВД России» (от 20.10.2008 г. № 888дсп)

«О создании в МВД России системы выявления и оценки масштабов и последствий применения оружия массового поражения и аварий (разрушений) на радиационно, химически и биологически опасных объектах.»
(от 26.12.2003 г. № 0113)

Основные нормативные правовые акты в области гражданской обороны

Приказы УМВД России по Вологодской области

«О нештатных формированиях по выполнению мероприятий по гражданской обороне»

«Об утверждении Правил эвакуации и Положения об эвакуационной комиссии УМВД России по Вологодской области»

«О защитных сооружениях гражданской обороны»

«О вопросах оценки состояния мобилизационной подготовки, гражданской обороны»

«Об утверждении Регламента сбора и обмена информацией в области гражданской обороны»»

«Об организации вводного инструктажа по гражданской обороне»

СТРУКТУРА ГО

Органы управления

Силы и средства ГО

Запасы материально-технических,
продовольственных, медицинских и
иных средств

Система оповещения и связи

Структура ГО УМВД России по Вологодской области

Начальник УМВД России по Вологодской области

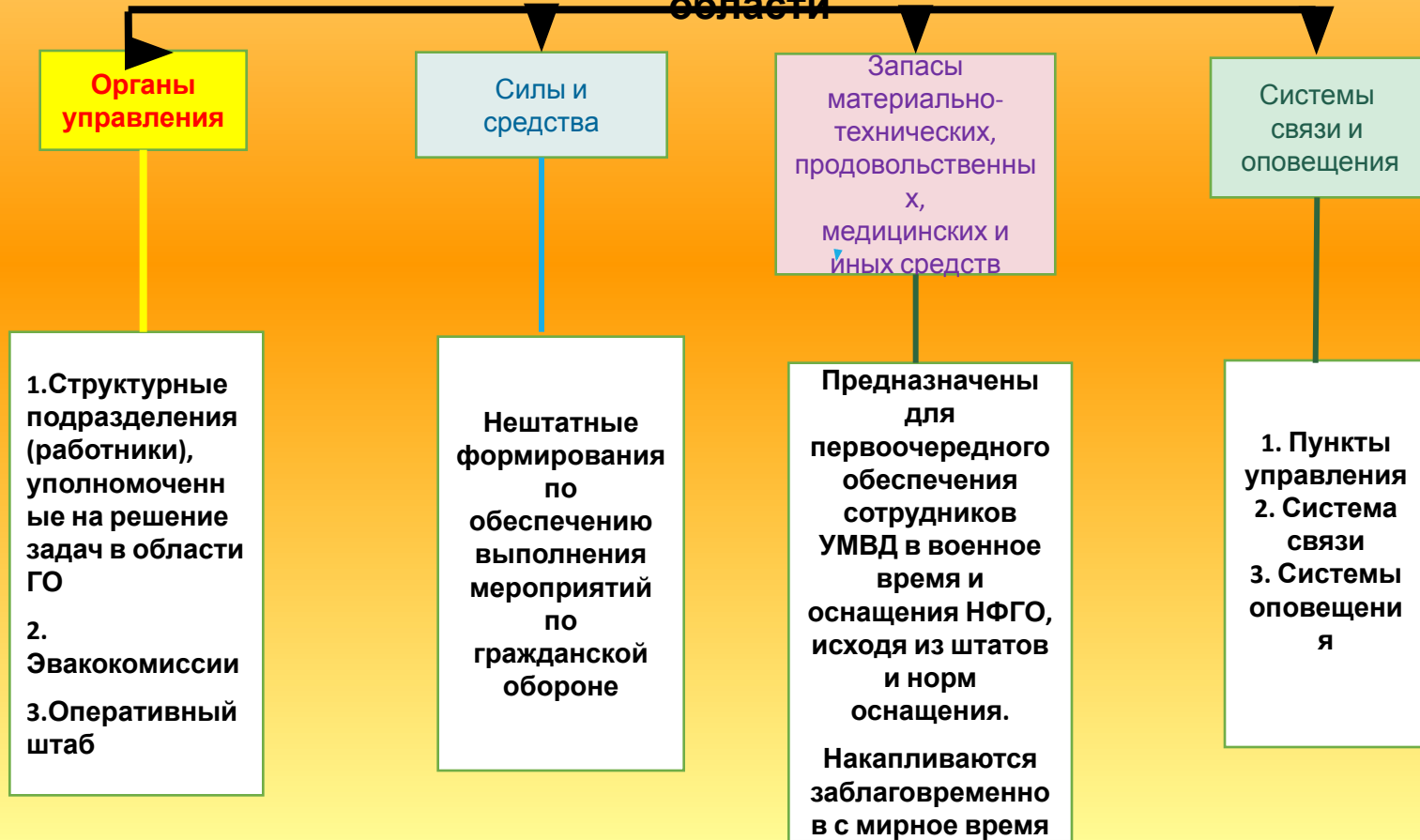

ПОЛНОМОЧИЯ ОРГАНИЗАЦИЙ В ОБЛАСТИ ГО

Планируют и организуют проведение мероприятий по ГО

Проводят мероприятия по поддержанию своего устойчивого функционирования в военное время

Осуществляют обучение своих работников в области ГО

Создают и содержат в целях ГО запасы материально-технических, продовольственных, медицинских и иных средств

Принципы организации и ведения гражданской обороны (Федеральный закон РФ №28-ФЗ от 12.02.1998 г. Статья 4, п. 3)

Ведение гражданской обороны на территории Российской Федерации или в отдельных ее местностях начинается с момента

- объявления состояния войны,
- фактического начала военных действий

или

- введения Президентом Российской Федерации военного положения на территории Российской Федерации или в отдельных ее местностях,
- а также при возникновении чрезвычайных ситуаций природного и техногенного характера

Положение

о гражданской обороне в Российской Федерации

(Постановление Правительства Российской Федерации
от 26 ноября 2007 г. № 804 ст. 5)

Ведение гражданской обороны осуществляется:

- в Российской Федерации – на основе Плана гражданской обороны и защиты населения Российской Федерации;
- в субъектах Российской Федерации и муниципальных образованиях – на основе соответствующих планов гражданской обороны и защиты населения субъектов Российской Федерации и муниципальных образований;
- в федеральных органах исполнительной власти и организациях – на основе соответствующих планов гражданской обороны федеральных органов исполнительной власти и организаций.

План гражданской обороны и защиты населения Российской Федерации вводится в действие Президентом РФ

Постановление Правительства РФ от 02.11.2000 г. N 841

«Об утверждении Положения об организации обучения населения в области гражданской обороны»

Формы обучения в области гражданской обороны (по группам обучаемых)

Главы местных администраций, руководители организаций, должностные лица и работники гражданской обороны:

- а) **самостоятельная работа** с нормативными документами по вопросам организации, планирования и проведения мероприятий по гражданской обороне;
- б) **переподготовка и повышение квалификации** в образовательных учреждениях Министерства Российской Федерации по делам гражданской обороны, чрезвычайным ситуациям и ликвидации последствий стихийных бедствий, образовательных учреждениях дополнительного профессионального образования, имеющих соответствующую лицензию, учебно-методических центрах и на курсах гражданской обороны;
- в) **участие** в учениях, тренировках и других плановых мероприятиях по гражданской обороне.

ВОПРОС № 2

**ПРАВА И ОБЯЗАННОСТИ ГРАЖДАН
РОССИЙСКОЙ ФЕДЕРАЦИИ В ОБЛАСТИ
ГРАЖДАНСКОЙ ОБОРОНЫ И ЗАЩИТЫ
ОТ ЧРЕЗВЫЧАЙНЫХ СИТУАЦИЙ ПРИРОДНОГО
И ТЕХНОГЕННОГО ХАРАКТЕРА**

Учебные вопросы:

- 1. Права и обязанности граждан Российской Федерации в области ГО и защиты от ЧС природного и техногенного характера, установленные федеральными законами и другими нормативными правовыми актами.**
- 2. Обязанности сотрудников по выполнению мероприятий ГО и защиты от ЧС природного и техногенного характера.**

Граждане РФ в соответствии с федеральными законами от **12.02.1998 г. № 28-ФЗ «О гражданской обороне»**, от **21.12.1994 г. № 68-ФЗ «О защите населения и территорий от чрезвычайных ситуаций природного и техногенного характера»** и иными нормативными правовыми актами **имеют право:**

- ❖ на обучение способам защиты от опасностей, возникающих при военных конфликтах или вследствие этих конфликтов;
- ❖ на защиту жизни, здоровья и личного имущества в случае возникновения ЧС;
- ❖ при необходимости использовать средства коллективной и индивидуальной защиты и другое имущество органов исполнительной власти и организаций, предназначенное для защиты населения от ЧС;
- ❖ быть информированными о риске, которому они могут подвергнуться в определенных местах пребывания на территории страны, и о мерах необходимой безопасности;

- ❖ обращаться лично, а также направлять в государственные органы и органы местного самоуправления индивидуальные и коллективные обращения по вопросам защиты населения и территорий от ЧС, в том числе обеспечения безопасности людей на водных объектах;
- ❖ участвовать в установленном порядке в мероприятиях по ГО, по предупреждению и ликвидации ЧС;
- ❖ на возмещение ущерба, причиненного их здоровью и имуществу вследствие ЧС;
- ❖ на медицинское обслуживание, компенсации и социальные гарантии за проживание и работу в зонах ЧС;
- ❖ на получение компенсаций и социальных гарантий за ущерб, причиненный их здоровью при выполнении обязанностей в ходе ликвидации ЧС;

- ❖ на пенсионное обеспечение в случае потери трудоспособности в связи с увечьем или заболеванием, полученным при выполнении обязанностей по защите населения и территорий от ЧС, в порядке, установленном для работников, инвалидность которых наступила вследствие трудового увечья;
- ❖ на пенсионное обеспечение по случаю потери кормильца, погибшего или умершего от увечья или заболевания, полученного при выполнении обязанностей по защите населения и территорий от ЧС, в порядке, установленном для семей граждан, погибших или умерших от увечья, полученного при выполнении гражданского долга по спасению человеческой жизни, охране собственности и правопорядка;
- ❖ на получение бесплатной юридической помощи в соответствии с законодательством РФ.

□ Граждане РФ обязаны знать:

- основные требования руководящих документов по вопросам ГО и ЧС;
- принципы, средства и способы защиты от ЧС;
- правила поведения при возникновении опасностей, возникающих при военных конфликтах или вследствие этих конфликтов;
- правила и порядок оказания само- и взаимопомощи при поражениях, травмах и ранениях.

□ Граждане РФ обязаны уметь:

- четко действовать по сигналам оповещения;
- пользоваться средствами индивидуальной защиты, изготавливать простейшие из них;
- пользоваться убежищами, укрытиями и строить простейшие укрытия;
- обеззараживать свое рабочее место, квартиру, местность, прилегающую к ним;
- оказывать доврачебную медицинскую самопомощь и помощь пострадавшим;
- защитить детей, больных и престарелых при угрозе нападения противника и при ЧС, надевать им средства индивидуальной защиты, обеспечивать их безопасность при эвакуационных и других мероприятиях.

ВОПРОС № 3

НАИБОЛЕЕ ХАРАКТЕРНЫЕ ЧРЕЗВЫЧАЙНЫЕ СИТУАЦИИ ПРИРОДНОГО И ТЕХНОГЕННОГО ХАРАКТЕРА, КОТОРЫЕ МОГУТ ВОЗНИКНУТЬ В РАЙОНЕ ДИСЛОКАЦИИ ПОДРАЗДЕЛЕНИЯ, ОРГАНА ИЛИ ОРГАНИЗАЦИИ СИСТЕМЫ МВД

Учебные вопросы:

Потенциально опасные объекты, опасные производственные объекты, находящиеся на обслуживаемой территории и возможные последствия аварий на них.



Потенциально опасный объект - объект, на котором используют, производят, перерабатывают, хранят или транспортируют радиоактивные, пожаровзрывоопасные, опасные химические и биологические вещества, создающие реальную угрозу возникновения источника чрезвычайной ситуации. К потенциально опасным объектам относятся и **гидросооружения** (ПП РФ от 01.03.1993 № 178).

Классификация потенциально опасных объектов

Важно знать отличие:

Авария - опасное техногенное происшествие, создающее на объекте, определенной территории или акватории угрозу жизни и здоровью людей и приводящее к разрушению зданий, сооружений, оборудования и транспортных средств, нарушению производственного или транспортного процесса, а также к нанесению ущерба окружающей природной среде

Катастрофа - крупная авария, повлекшая за собой большие человеческие жертвы, ущерб здоровью людей, разрушение либо уничтожение объектов, материальных ценностей в значительных размерах, а также приведшая к серьезному ущербу окружающей природной среде

ПЕРЕЧЕНЬ

химически опасных объектов, расположенных на территории области

| № п п | Наименование химически опасного объекта | Наименова ние АХОВ | Приме чание |
|---------------------------------------|---|-----------------------|----------------|
| г. Вологда | | | |
| 1 | МУП ЖКХ «Вологдагорводоканал», склад хлора | хлор | |
| с. Нюксеница, Нюксенский район | | | |
| 1 | ООО «Газпромэнерго», склад хлора с хлораторной, расходный склад кислот | хлор | |

г. Череповец

| | | | |
|---|---|--------------------------|--|
| 1 | ОАО «ФосАгро-Череповец» площадка производства минеральный удобрений, база товарно-сырьевая жидкого аммиака | аммиак серная кислота | |
| 2 | ОАО «Аммофос», склад аммиака | аммиак | |
| 3 | ОАО «Северсталь», склад аммиака | аммиак | |
| 4 | МУП «Водоканал», склад хлора | хлор | |
| 5 | ООО «Стальэмаль», склад кислот | соляная кислота | |
| 6 | ООО «Северхимпром», склад кислот | соляная кислота | |
| 7 | ЗАО «Северсталь-Метиз», склад кислот | соляная кислота | |

г. Сокол

| | | | |
|---|--|------|--|
| 1 | МУП «Соколгорводоканал» | хлор | |
| | г. Грязовец, Грязовецкий район | | |
| 1 | МУП «Грязовецкая Электротеплосеть», | хлор | |
| | п. Вохтога, Грязовецкий район | | |
| 1 | МУП «Управление ЖУХ п. Вохтога» | хлор | |
| | п. Кадуй | | |
| 1 | Филиал ОАО "ОГК-2" Череповецкая ГРЭС, склад хлора | хлор | |

ПЕРЕЧЕНЬ
потенциально пожароопасных объектов, расположенных на
территории области

| № пп | Наименование муниципального образования | Наименование пожароопасного объекта | |
|-----------------|--|--|--------------------|
| 1 | г. Вологда | Нефтебазы АО «Лукойл» и «Вологданефтепродукт» ОАО | ГСМ |
| | | «Вологодский лесохомический завод» | |
| | | Газонаполнительная станция | Газ (метан, бутан) |
| 2 | г. Череповец | Нефтебазы АО «Лукойл» и «Вологданефтепродукт» | ГСМ |
| 3 | г. Бабаево | Нефтебазы АО «Лукойл» и «Вологданефтепродукт» | ГСМ |
| | | ЛПУ магистральных газопроводов КС-2 | Газ, нефть |
| 4 | г. В.Устюг | Нефтебазы АО «Лукойл» и «Вологданефтепродукт» | ГСМ |
| | | Газнаполнительная станция | Газ (метан, бутан) |

| № пп | Наименование муниципального образования | Наименование пожароопасного объекта | |
|---------|---|--|--------------------|
| 5 | г. Вытегра | Нефтебазы АО «Лукойл» и «Вологданефтепродукт» ОАО | ГСМ |
| 6 | г. Грязовец | Нефтебазы АО «Лукойл» и «Вологданефтепродукт» | ГСМ |
| | | ЛПУ магистральных газопроводов КС-17 | Газ, нефть |
| 7 | г. Сокол | Нефтебазы АО «Лукойл» и «Вологданефтепродукт» | ГСМ |
| | | Газнаполнительный пункт | Газ (метан, бутан) |
| 8 | г. Тотьма | Нефтебазы АО «Лукойл» и «Вологданефтепродукт» | ГСМ |
| | | ЛПУ магистральных газопроводов КС-16, п. Юбилейный | Газ, нефть |
| 9 | г. Харовск | Нефтебазы АО «Лукойл» и «Вологданефтепродукт» | ГСМ |
| | | Газнаполнительный пункт | Газ (метан, бутан) |

| | | | |
|----|---------------------------------|---|--------------------|
| 10 | п. Кадуй | Нефтебазы АО «Лукойл» и «Вологданефтепродукт» | ГСМ |
| | | Газнаполнительный пункт | Газ (метан, бутан) |
| 11 | п. Шексна | Нефтебазы АО «Лукойл» и «Вологданефтепродукт» | ГСМ |
| | | ЛПУ магистральных газопроводов КС-1 | Газ, нефть |
| | | Комбинат «Балтика», «Онега» | ГСМ |
| 12 | п. Чагода | Нефтебазы АО «Лукойл» и «Вологданефтепродукт» | ГСМ |
| | | Газнаполнительный пункт | Газ (метан, бутан) |
| 13 | с. Нюксеница | Нефтебазы АО «Лукойл» и «Вологданефтепродукт» | ГСМ |
| | | Газнаполнительный пункт | Газ (метан, бутан) |
| 14 | с. Кич.Городок | Нефтебазы АО «Лукойл» и «Вологданефтепродукт» | ГСМ |
| | | Газнаполнительный пункт | Газ (метан, бутан) |
| 15 | с. Вогнома Кирилловского района | Нефтебазы АО «Лукойл» и «Вологданефтепродукт» | ГСМ |

ПЕРЕЧЕНЬ ГИДРОТЕХНИЧЕСКИХ СООРУЖЕНИЙ

| № пп | Наименование муниципального образования | Наименование гидротехнических сооружений |
|---------|---|--|
| 1 | г. Вологда | Плотина на р. Вологде (д. Михальцево) (МУП «Горводоканал») Комплекс ГТС на р. Евковка Комплекс ГТС (Вологодская ТЭЦ) |
| 2 | Вологодский район | Гидроузел на р. Лосте (ООО ТСК «Надеево») Плотина на р. Поченьга, плотина на р. Тарзанка |
| 3 | г. Череповец | ОАО «Северсталь» (золо-шламонакопители – 2 шт.) ОАО «ФосАгро-Череповец» (шламонакопители – 2 шт.) Комплекс ГТС (гидроузел р.Суда) ОАО «ОГК-Череповецкая ГРЭС |
| 4 | Череповецкий район | Плотина на р. Ягорбе |
| 5 | г. В.Устюг | Комплекс ГТС каскада прудов р. Лапинка |

| № пп | Наименование муниципального образования | Наименование гидротехнических сооружений |
|---------|---|---|
| 8 | г. Сокол | Комплекс ГТС хозяйственно-питьевого водоснабжения г. Сокол(водозаборные сооружения р. Сухона)МУП «Коммунальные системы») |
| 9 | п. Кадуй | Филиал ОАО «ОГК-6 Череповецкая ГРЭС» (п. Кадуй). |
| 10 | п. Шексна | Шекснинский гидроузел (ФГУ «Волго-Балт» Вытегорский район гидросооружений и судоходства») |
| 11 | Белозерский район | Плотина на р. Куность (Антушевское с/п) |

Чрезвычайная ситуация — это обстановка на определенной территории, сложившаяся в результате аварии, опасного природного явления, катастрофы, стихийного или иного бедствия, которые могут повлечь или повлекли за собой человеческие жертвы, ущерб здоровью людей или окружающей природной среде, значительные материальные потери и нарушения условий жизнедеятельности людей.

(Закон РФ «О защите населения и территорий от ЧС природного и техногенного характера» от 21.12.1994 г. № 68-ФЗ и редакциях от 28.10.2002 г. № 129-ФЗ, от 22.08.2004 г. № 122-ФЗ)

В приказе МЧС России № 329 от 8.07.2004 «Об утверждении критериев информации о ЧС»

ЧРЕЗВЫЧАЙНЫЕ СИТУАЦИИ подразделяются на:

- техногенные ЧС,
- природные ЧС,
- биолого-социальные ЧС
- крупные террористические акты.

К основным критериям ЧС относятся:

- количество погибших – 2 чел.,
- количество госпитализированных – 4 чел.
- прямой ущерб: для граждан – 100 МРОТ, организаций – 500 МРОТ.
- разрушение почвенного покрова на площади – 10 га и более.
- гибель посевов сельскохозяйственных культур или природной растительности одновременно на площади 100 га и более.

Критериями крупных террористических актов являются:

- число погибших – 5 человек и более,
- число госпитализированных – 10 и человек и более,
- прямой материальный ущерб - свыше 1 тысячи МРОТ

ПОСТАНОВЛЕНИЕ ПРАВИТЕЛЬСТВА РФ № 304 от 21 мая 2007 года «О классификации чрезвычайных ситуаций природного и техногенного характера» установило

| Чрезвычайная ситуация | Характеристика ЧС | | |
|-----------------------------|--|---|--|
| | Зона ЧС | Количество людей погибших или получивших ущерб здоровью, пострадавших | Размер ущерба окружающей природной среде и материальных потерь, ущерба |
| Локального характера | не выходит за пределы территории объекта. | не более 10 чел | не более 100 тыс. руб. |
| Муниципального характера | не выходит за пределы одного поселения или внутри городских территор. | не более 50 чел | не более 5 млн. руб. |
| Межмуниципального характера | затрагивает территорию двух и более поселений, внутри городских территорий города или межселенную территорию | не более 50 чел. | не более 5 млн. руб. |
| Регионального характера | не выходит за пределы территории одного субъекта РФ | свыше 50 чел, но не более 500 чел. | свыше 5 млн. руб., но не более 500 млн. руб. |
| Межрегионального характера | Затрагивает территорию двух и более субъектов РФ | свыше 50 чел., но не более 500 чел. | свыше 5 млн. руб, но не более 500 млн.руб. |
| Федерального характера | | свыше 500 чел. | свыше 500 млн. руб. |

ТЕХНОГЕННАЯ ЧРЕЗВЫЧАЙНАЯ СИТУАЦИЯ:

Обстановка, при которой в результате возникновения аварии или катастрофы на объекте, определенной территории или акватории нарушаются нормальные условия жизни и деятельности людей, возникает угроза их жизни и здоровью, наносится ущерб имуществу населения, народному хозяйству и окружающей среде.

И

аварии товарных и пассажирских поездов, аварии грузовых, пассажирских судов, других судов; авиационные и ракетно-космические катастрофы ; крупные автомобильные катастрофы; аварии транспорта на мостах, железнодорожных переездах; аварии на магистральных трубопроводах.

2. Пожары и взрывы в зданиях, на коммуникациях и

технологиче-

ском оборудовании промышленных объектов; на объектах хранения

легковоспламеняющихся, горючих и взрывчатых веществ; на различных видах транспорта; жилых и общественных зданиях;

В

местах падения неразорвавшихся боеприпасов и взрывчатых веществ; подземные пожары и взрывы горючих ископаемых.

3. Аварии с выбросом и (или) сбросом (угрозой выброса и (или) сброса) аварийно химических опасных веществ (АХОВ): при их производстве, переработке или хранении (захоронении),

транспорти-

ровке, в процессе протекания химических реакций, начавшихся

В

радиоактивных веществ: аварии на АЭС, обнаружение (утрата) источников ионизирующих излучений, транспортных средств и космических аппаратов с ядерными установками; аварии с ядерными боеприпасами при хранении и техническом обслуживании.

5. Аварии с выбросом и (или) сбросом (угрозой выброса и (или) сброса) патогенных для человека микроорганизмов: в НИИ, на транспорте, обнаружение (утрата) патогенных для человека микроорганизмов.

6. Внезапное обрушение зданий, сооружений и пород.

7. Аварии на электроэнергетических системах: электростанциях, ЛЭП, трансформаторных, распределительных и преобразовательных подстанций с долговременным перерывом электроснабжения основных потребителей или обширных территорий; выход из строя

транспортных электрических контактных сетей.

8. Аварии на коммунальных системах жизнеобеспечения.

9. Аварии на очистных сооружениях.

Природная чрезвычайная ситуация

это обстановка на определенной территории или акватории, сложившаяся в результате возникновения источника природной чрезвычайной ситуации, который может повлечь или повлек за собой человеческие жертвы, ущерб здоровью людей и окружающей среде, значительные материальные потери и нарушение условий жизнедеятельности людей.

1. Опасные геологические явления: землетрясения 5 баллов и более.

2. Опасные геологические явления: оползни, обвалы, просадка лессовых пород и земной поверхности в результате карста, эрозия, склоновый смыв.

3. Опасные метеорологические явления: сильный ветер, ураганный ветер до 35 м/с; смерчи, шквалы порывами до 40 м/с; вихри; крупный град 20 мм и более; сильный дождь 50 мм и более продолжительностью 12 ч; сильный снегопад 20 мм продолжительностью 12 ч.; сильные метели скорость ветра 15 м/с и более продолжительностью 12 ч. и более; сильный гололед 20 мм; туман; заморозки (июнь-август).

4. Морские опасные гидрометеорологические явления: цунами, тропические циклоны, сильное волнение (более 5 баллов)

5. Опасные гидрологические явления: высокие уровни воды (весеннее половодье 370-960 см и выше); ранний ледостав и появление льда на р. Сухона, повышение уровня грунтовых вод

БИОЛОГО – СОЦИАЛЬНАЯ ЧРЕЗВЫЧАЙНАЯ СИТУАЦИЯ

Обстановка, сложившаяся в результате возникновения источника биолого-социальной чрезвычайной ситуации на определенной территории, когда нарушаются нормальные условия жизни и деятельности людей, существования сельскохозяйственных животных и произрастания растений, возникает угроза жизни и здоровью людей, широкого распространения инфекционных болезней, потерь сельскохозяйственных животных.

1. Инфекционные, паразитарные болезни и отравления людей:

- особо опасные болезни: холера, чума, туляремия, сибирская язва, мелиоидиз, лихорадка Ласса, болезни вызванные вирусами Мар-бурга и Эбола;
- опасные кишечные инфекции;
- инфекционные заболевания людей невыясненной этиологией;
- отравления людей;
- эпидемии.

2. Особо опасные болезни сельскохозяйственных животных и рыб:

- особо опасные острые инфекционные сельскохозяйственных животных (ящур, бешенство, сибирская язва, лептоспироз, туляремия, мелиодиз, чума КРС и МРС, чума свиней, болезнь Ньюкасла, оспа, контагиозная плевропневмония);
- Прочие острые инфекционные болезни сельскохозяйственных животных, хронические инфекционные болезни сельскохозяйственных животных (бруцеллез, туберкулез, лейкоз, сап и др;
- экзотические болезни животных болезни невыясненной формы;
- массовая гибель рыб.

3. Карантинные и особо опасные болезни и вредители сельскохозяйственных растений и леса:

- массовые поражения растений болезнями и вредителями;

В соответствии с расчетами МКУ «Центр гражданской защиты г. Вологды» в зону возможного химического заражения (загрязнения) попадают подразделения, расположенные на территории муниципального образования г. Вологда по адресам:

□ Южакова, 30

□ Ананьинский пер., 62Г

ВОПРОС № 4

**СПОСОБЫ ЗАЩИТЫ СОТРУДНИКОВ
ОТ ОПАСНОСТЕЙ, ВОЗНИКАЮЩИХ ПРИ
ЧРЕЗВЫЧАЙНЫХ СИТУАЦИЯХ ПРИРОДНОГО И
ТЕХНОГЕННОГО ХАРАКТЕРА**

Учебные вопросы:

1. Установленные в ОВД способы защиты сотрудников от опасностей, возникающих при чрезвычайных ситуациях техногенного и природного характера, при военных конфликтах или вследствие этих конфликтов.

2. Основы их реализации.

ОСНОВНЫЕ СПОСОБЫ ЗАЩИТЫ НАСЕЛЕНИЯ

1. Укрытие в защитных сооружениях

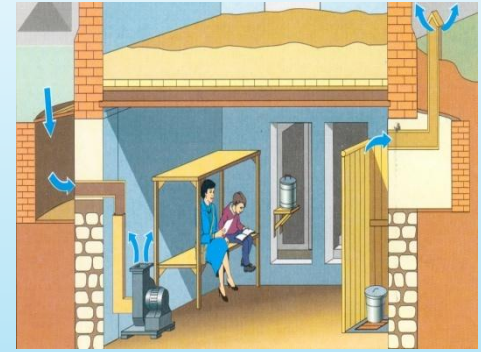

2. Эвакуация и рассредоточение



3. Использование СИЗ

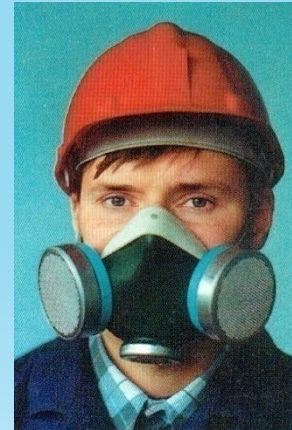

УКРЫТИЕ В ЗАЩИТНЫХ СООРУЖЕНИЯХ

Защитное сооружение - инженерное сооружение, предназначенное для укрытия людей, техники и имущества от опасностей, возникающих в результате последствий аварий на потенциально опасных объектах, либо стихийных бедствий в районах размещения этих объектов, а также от воздействия современных средств поражения

Защитные сооружения ГО предназначены для защиты укрываемых в военное время и при ЧС мирного времени. Они должны обеспечивать защиту укрываемых от косвенного действия ядерных средств поражения, а также действия обычных средств поражения и могут использоваться в мирное время для хозяйственных нужд и обслуживания населения.

ЗАЩИТНЫЕ СООРУЖЕНИЯ ГРАЖДАНСКОЙ ОБОРОНЫ

в зависимости от защитных свойств подразделяются:

УБЕЖИЩА

ЗС ГО, предназначенное для защиты укрываемых в течение нормативного времени от расчетного воздействия поражающих факторов ядерного и химического оружия и обычных средств поражения, бактериальных (биологических) средств и поражающих концентраций аварийно химически опасных веществ, возникающих при аварии на потенциально опасных объектах, а также от высоких температур и продуктов горения при пожарах.

ПРОТИВОРАДИАЦИОННЫЕ УКРЫТИЯ (ПРУ)

ЗС ГО, предназначенное для защиты укрываемых от воздействия ионизирующих излучений при радиоактивном заражении (загрязнении) местности и допускающее непрерывное пребывание в нем укрываемых в течение нормативного времени.

УКРЫТИЯ

ЗС ГО, предназначенное для защиты укрываемых от фугасного и осколочного действия обычных средств поражения, поражения обломками строительных конструкций, а также от обрушения конструкций вышерасположенных этажей зданий различной этажности.

ЗАЩИТНЫЕ СООРУЖЕНИЯ ГРАЖДАНСКОЙ ОБОРОНЫ

по месту расположения

ВСТРОЕННЫЕ

расположены в подвалах
и цокольных этажах зданий
и сооружений

ОТДЕЛЬНО СТОЯЩИЕ

находятся вне зданий
и сооружений

по срокам строительства

***ПОСТРОЕННЫЕ
ЗАБЛАГОВРЕМЕННО***
(в мирное время)

БЫСТРОВОЗВОДИМЫЕ

сооружаются в предвидении
каких-либо чрезвычайных
ситуаций или при внезапном
нападении противника.

Размещают их возможно ближе к местам работы или проживания сотрудников.

Классификация ЗС ГО по назначению:

Для защиты населения;

Для размещения органов управления (командные пункты, пункты управления, узлы связи).

- Каждое убежище должно иметь телефонную связь с ПУ и громкоговорители, подключенные к городской и местной РТС;
- ПРУ, в котором размещается руководство организации, должно иметь телефонную связь с местным штабом ГО и громкоговоритель, подключенный к городской и местной РТС. В других ПРУ устанавливаются только громкоговорители РТС;
- Пункты управления в ПРУ не предусматриваются;
- Для резервирования проводного вещания следует предусматривать радиоприемник.

Встроенные

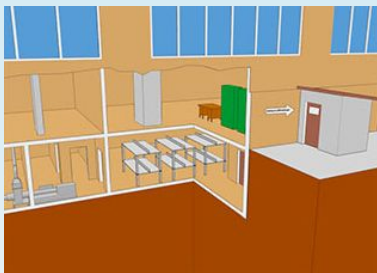

Классификация по месту расположения:

Отдельно стоящие

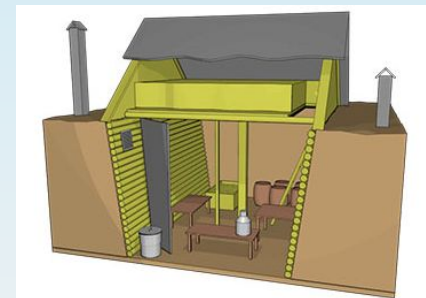

Убежища при возможности следует размещать:

- встроенные - под зданиями наименьшей этажности из строящихся на данной площадке;
- отдельно стоящие - на расстоянии от зданий и сооружений, равном их высоте

Классификация по времени возведения

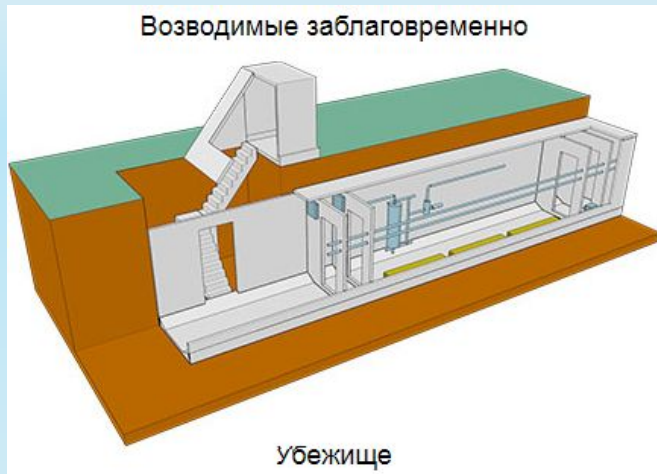

Классификация защитных сооружений по вместимости

1. Убежища

Малые (150-600), Средние (600 - 2000), Большие (более 2000)

2. ПРУ

Малые (до 150), Средние (150-600), Большие (более 600)

Вместимость ЗС определяется суммой мест для сидения (на 1-м ярусе) и лежания (на 2-м и 3-м ярусах) и принимается, как правило, для убежищ не менее 150 человек.

Вместимость убежищ принимается, как правило, не менее 150 человек.

Вместимость ПРУ - 1000 человек и меньше.

Быстровозводимые убежища (БВУ)

- БВУ строятся в городах и на объектах, когда нет достаточного количества заблаговременно построенных убежищ.
- Возводятся в короткие сроки (в течение нескольких суток) из железобетонных сборных конструкций, а иногда и из лесоматериалов.
Вместимость - от 30 до 200 человек.
- БВУ, как и заблаговременно построенные убежища, должны состоять из помещений для укрываемых, мест для расположения фильтровентиляционного оборудования, санитарного узла, располагать аварийным запасом воды.

Простейшие укрытия

К простейшим укрытиям относятся - траншеи, окопы, блиндажи, землянки и т.д.

Все эти сооружения максимально просты, возводятся с минимальными затратами времени и материалов.

Простейшие укрытия могут быть открытыми и перекрытыми, представляю собой ров глубиной 1,8 - 2 м, шириной по верху 1 - 1,2 м, по низу 0,8 м.

Обычно строятся на 10 - 40 человек. Каждому укрываемому отводится 0,5 м.

Устраиваются простейшие укрытия в виде расположенных под углом друг к другу прямолинейных участков, длина каждого из которых не более 10 м.

Входы делаются под прямым углом к примыкающему участку.

Перекрытие простейших укрытий делается из бревен, брусьев, железобетонных плит или балок, сверху укладывают слой мятой глины или другого гидроизоляционного материала (рубероида, толя, пергамина и т.д.) и все это засыпается слоем грунта 0,7-0,8 м.

ЭВАКУАЦИЯ И РАССРЕДОТОЧЕНИЕ

- **Постановление Правительства Российской Федерации от 22 июня 2004 г. № 303 «О порядке эвакуации населения, материальных и культурных ценностей в безопасные районы».**
- **Приказ МВД России от 15 апреля 2008 г. № 343дсп «О порядке эвакуации в безопасные районы в системе МВД России.**

Эвакуация по планам ГО – это комплекс мероприятий по организованному вывозу и выводу и размещению в безопасных районах сотрудников и работников (с неработающими членами их семей), лиц содержащихся в специализированных учреждениях полиции (далее – эвакуируемые лица), материальных ценностей ОВД в безопасные районы из категорированных городов, а также рассредоточения сотрудников и работников ОВД, продолжающих в военное время свою деятельность в указанных городах.

Рассредоточиваемые сотрудники и работники ОВД размещаются в населенных пунктах, расположенных в ближайших к границам категорированных городов, вблизи железнодорожных, автомобильных путей сообщения.

Эвакуация проводится :

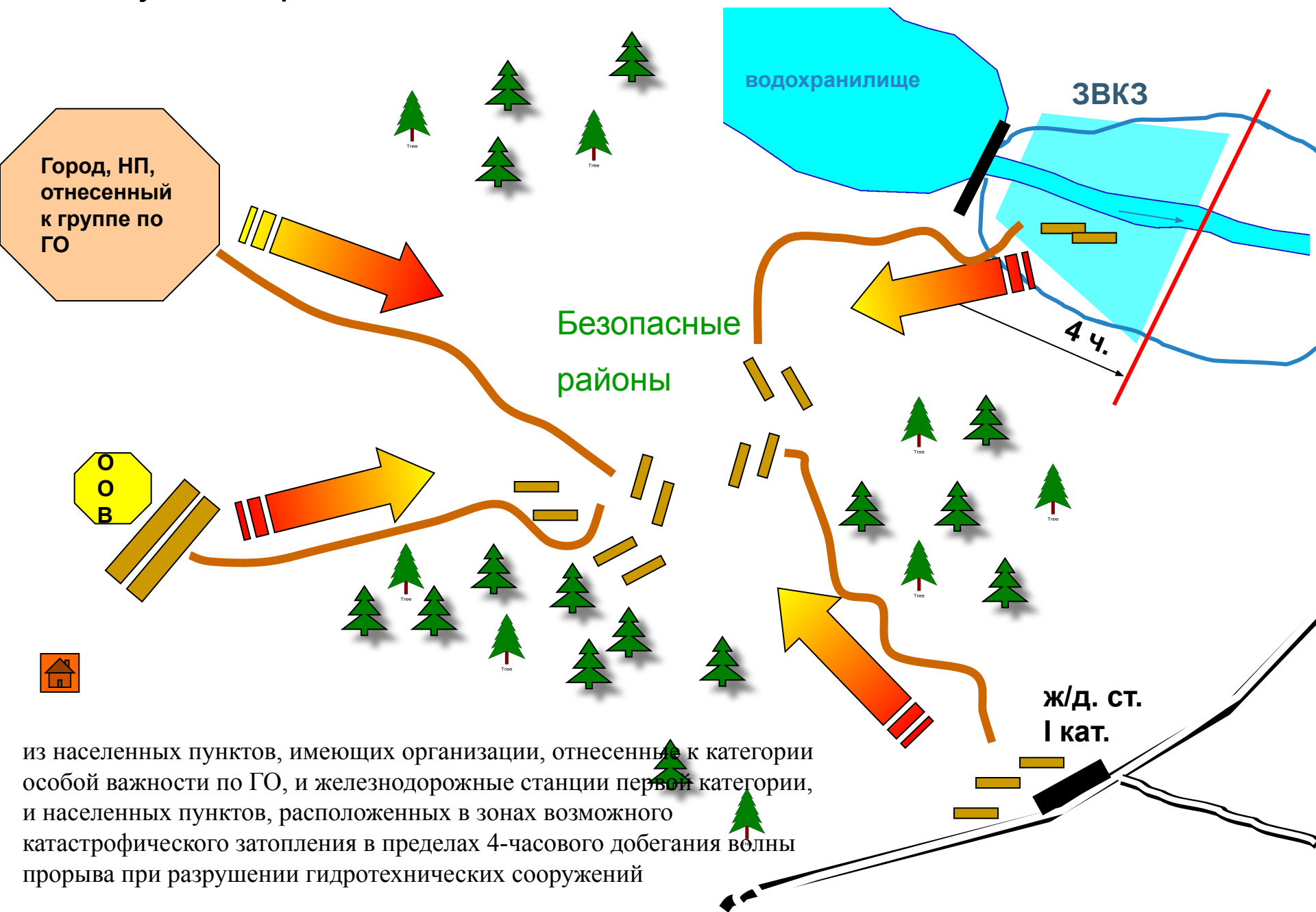

из населенных пунктов, имеющих организации, отнесенные к категории особой важности по ГО, и железнодорожные станции первой категории, и населенных пунктов, расположенных в зонах возможного катастрофического затопления в пределах 4-часового добегания волны прорыва при разрушении гидротехнических сооружений

Использование СИЗ

Средствами индивидуальной защиты (СИЗ) называются средства, предназначенные для обеспечения безопасности одного человека (одного работающего).

СРЕДСТВА ИНДИВИДУАЛЬНОЙ ЗАЩИТЫ:

| По принципу защиты: | По назначению: |
|---|---|
|  |  |
| 1. Фильтрующие | - средства индивидуальной защиты органов дыхания (СИЗОД); |
| 2. Изолирующие | - специальная одежда, обувь (средства защиты кожи) |
| | - Медицинские СЗ |

ГРАЖДАНСКИЙ ПРОТИВОГАЗ ГП-5, ГП-5М



ПРОТИВОГАЗ ГП-7В



Противогаз ГП-7ВМ (ГП-7ВМТ)



Защитные свойства фильтрующих СИЗ ОД по ОХВ

| Наименование АХОВ | Исходная концентрация, мг/л | Время защитного действия, мин. | | |
|-------------------|-----------------------------|--------------------------------|--------------|--------------|
| | | ГП-7 | ГП-7 + ДПГ-1 | ГП-7 + ДПГ-3 |
| Аммиак | 8,6 | нет защиты | 15,0 | 30,0 |
| | 5,0 | нет защиты | 30,0 | 60,0 |
| Диметиламин | 18,0 | нет защиты | 15,0 | 20,0 |
| Хлор | 5,0 | 40,0 | 60,0 | 100,0 |
| Сероводород | 10,0 | 25,0 | 50,0 | 50,0 |
| Соляная кислота | 5,0 | 20,0 | 30,0 | 30,0 |
| Двуокись азота | 0,5 | нет защиты | 30,0 | нет защиты |
| Окись этилена | 1,0 | нет защиты | 30,0 | нет защиты |
| Метил хлористый | 0,7 | нет защиты | 25,0 | нет защиты |
| Этилмеркантан | 5,0 | 40,0 | 120,0 | 120,0 |
| Окись углерода | 3,0 | нет защиты | 40,0 | нет защиты |
| Синильная кислота | 9,0 | 20,0 | 30,0 | 15,0 |
| Фосген | 5,4 | 60,0 | 60,0 | 90,0 |
| Ацетонитрил | 1,7 | 30,0 | 40,0 | 45,0 |
| Метилакрилат | 3,3 | 85,0 | 100,0 | 85,0 |
| Нитрилакрилат | 2,4 | — | 20,0 | 20,0 |
| Хлорпикрин | 5,0 | 60,0 | 80,0 | 70,0 |
| Сероуглерод | 8,0 | 15,0 | 20,0 | 20,0 |

СИЗ ОД: (фильтрующие)

Респираторы:

1. Противопылевые: Р-2, У-2К, «Лепесток», Ф-62Ш, РПА-1
2. Противогазовые - РПГ-67
3. Газопылезащитные – РУ-60М, «Уралец»

| Марка патрона | Время защиты | Вредная примесь |
|---------------|--------------|-----------------|
| А | 60 мин | Бензол |
| Г | 20 час | Ртуть |
| КД | 30 мин | Аммиак |

РЕСПИРАТОРЫ

РЕСПИРАТОРЫ ПРОТИВОПЫЛЕВЫЕ

ШБ-1 "Лепесток"



"Кама"



Ф-62Ш



У-2Ж, Р-2

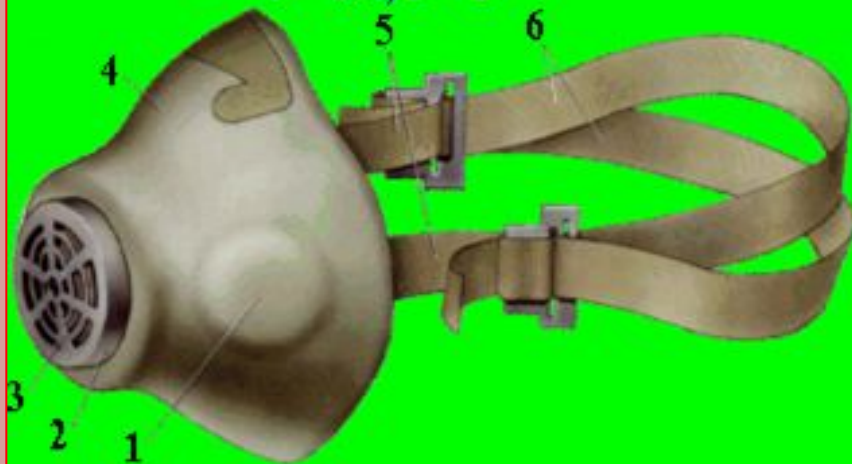

РПА-1



РЕСПИРАТОРЫ ПРОТИВОГАЗОВЫЕ



СИЗ ОД: (фильтрующие)

Простейшие:

1. Ватно-марлевая повязка
2. Противопылевая тканевая маска

Ватно-марлевая повязка

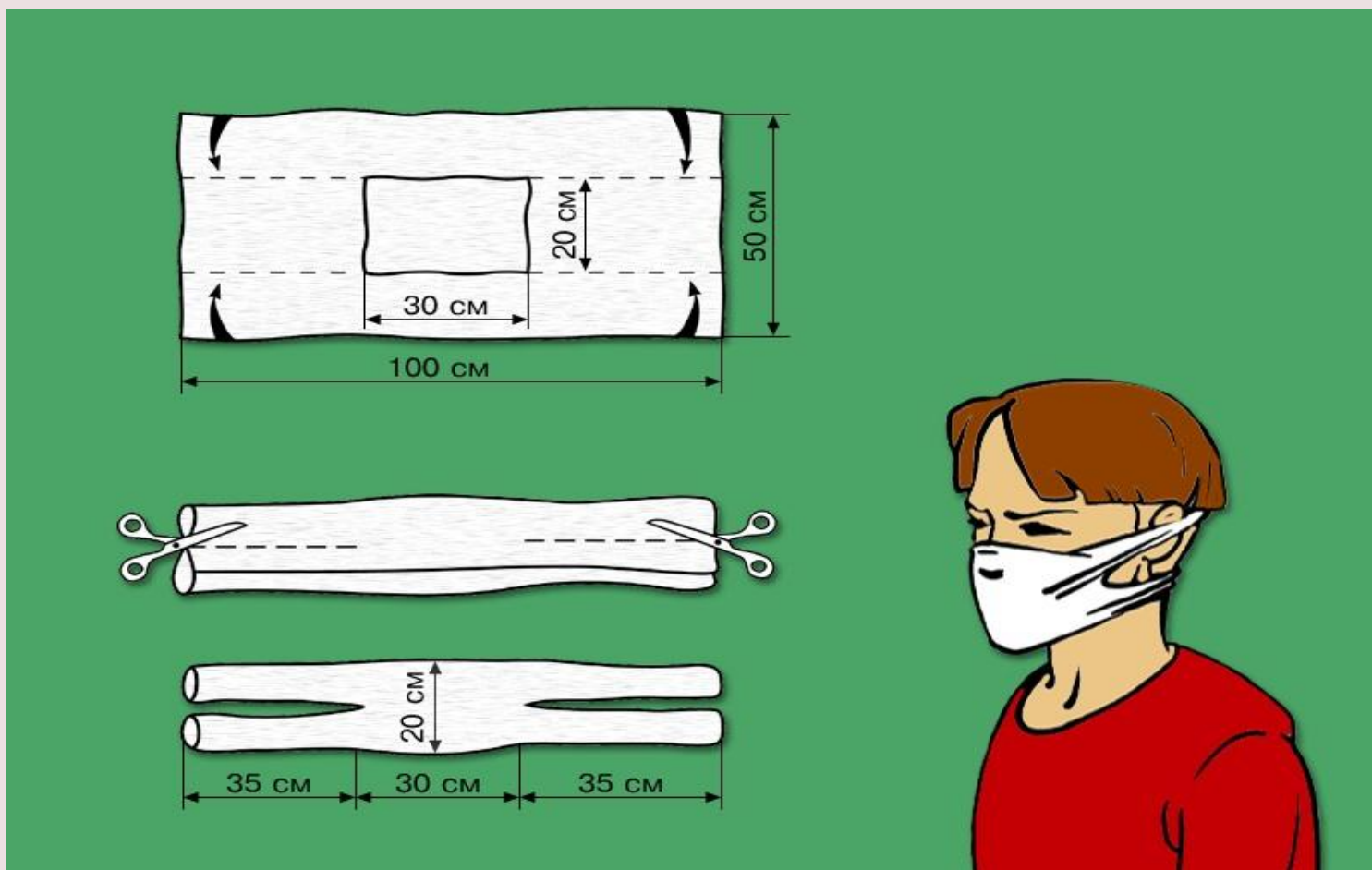

Изготовление ватно-марлевой повязки:

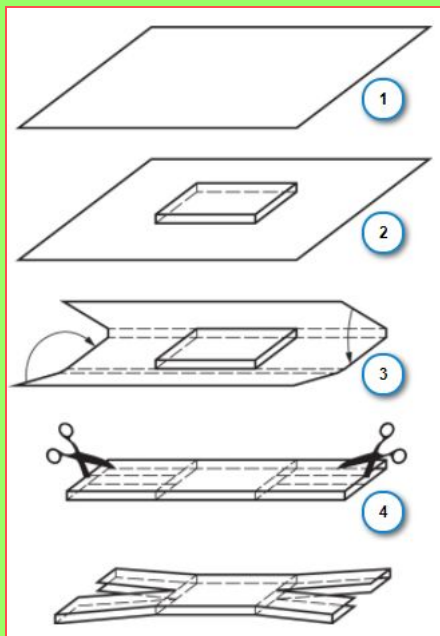

1. Берут кусок марли длиной 90 см и шириной 50 см.
2. На середину кладут ровный слой ваты размером 20*20 см, толщиной 2 см. Если нет ваты, но есть марля, то на середину куска марли укладывают 5-6 слоев марли (марлевая повязка).
3. С обеих сторон марлю загибают по всей длине, накладывая на вату.
4. Концы марли (около 30-35 см) с обеих сторон посередине разрезают ножницами, образуя две пары завязок.

- ❖ Ватно-марлевую (марлевую) повязку накладывают на лицо так, чтобы нижний край ее закрывал низ подбородка, а верхний доходил до глазных впадин (должны хорошо закрываться рот и нос)
- ❖ Разрезанные концы повязки завязываются: нижние - на темени, верхние - на затылке.
- ❖ Для защиты глаз используют противопыльные очки.

ПТМ – противопылевая тканевая маска

- Противопылевая тканевая маска ПТМ-1 состоит из корпуса и крепления.
 - Корпус делается из 4 - 5 слоев ткани.
 - Для верхнего слоя пригодны бязь, штапельное полотно, миткаль, трикотаж, для внутренних слоев - фланель, бумазея, хлопчатобумажная или шерстяная ткань с начесом (материал для нижнего слоя маски, прилегающего к лицу, не должен линять).
 - Ткань может быть не новой, но обязательно чистой и не очень ношеной.
 - Крепление маски изготавливается из одного слоя любой тонкой материи.
- Подручные средства защиты (ватно-марлевая повязка и противопылевая тканевая маска ЛТМ) надежно защищают органы дыхания человека (а ПТМ - кожу лица и глаза) от радиоактивной пыли, вредных аэрозолей, бактериальных средств.



✓ Однако от ОВ и многих АХОВ они не защищают.

Самоспасатель — средство индивидуальной защиты органов дыхания и зрения человека от токсичных продуктов горения в течение заявленного времени защитного действия при эвакуации из производственных, административных и жилых зданий, помещений во время пожара.

Предназначены для экстренного применения в случае пожара, аварий и обеспечивающие выход людей из опасной зоны.

Особенность этих средств – самоспасатели после заводской сборки готовы к действию и не требуют предварительной подготовки к пользованию.

Они являются средствами кратковременного одноразового применения.

САМОСПАСАТЕЛЬ ФИЛЬТРУЮЩИЙ ПРОТИВОПОЖАРНЫЙ СФП-1



Предназначен для индивидуальной защиты органов дыхания, зрения и кожи лица и головы от токсичных продуктов горения при самостоятельной эвакуации из помещений во время пожара при концентрации кислорода в окружающей атмосфере не менее 17%.

Является средством защиты одноразового применения. Предназначен для применения людьми старше 12 лет, в том числе, имеющими длинные волосы, прически и пользующимися очками.

Обеспечивает:

- защиту органов дыхания, зрения и кожи лица от вредных веществ;
- защиту головы от воздействия открытого пламени;
- быстрый (в течение 1 минуты) перевод в рабочее состояние; - возможность речевого общения между людьми;
- видимость опознавательных знаков.

Самоспасатель
"Шанс"-Е



Газодымозащитный комплект (ГДЗК)



предназначен для защиты органов дыхания, глаз и головы человека от дыма и токсичных газов, образующихся при пожарах, в том числе и от оксида углерода при условии содержания свободного кислорода в окружающем воздухе не менее 17%. ГДЗК - средство защиты одноразового пользования, применяется при эвакуации взрослых и детей старше 10 лет во время пожара в гостиницах и других объектах.

СИЗ кожи:

Для защиты от аварийно химически опасных веществ в органах внутренних дел в основном используются следующие средства индивидуальной защиты кожи (СИЗК): общевойсковой защитный комплект (ОЗК) и костюм легкий защитный Л-1. Принцип защитного действия ОЗК и костюма Л-1 заключается в изоляции кожных покровов, обмундирования и обуви сотрудников от воздействия отравляющих веществ (ОВ), радиоактивной пыли (РП), бактериологических аэрозолей (БА).



ОЗК

Общевойсковой защитный комплект в сочетании с фильтрующими СИЗК предназначен для защиты кожных покровов сотрудников от ОВ, РП, БА, а также для снижения заражения обмундирования, снаряжения, обуви. В комплект защитного плаща ОП-1М (рис. 1) входят: плащ, чехол для плаща, держатели плаща (2 шт.), шпальки (19 шт.), закрепки (4 шт.).

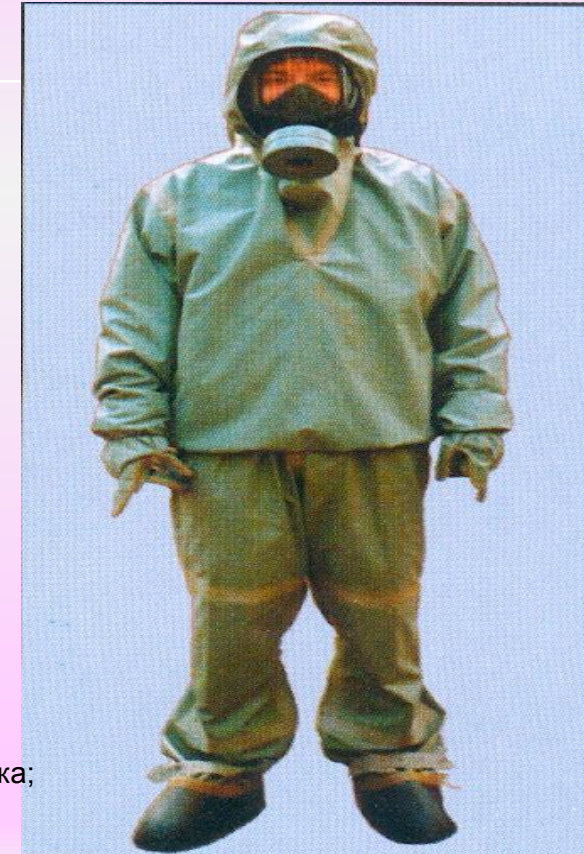

Л-1

Л-1: куртка с капюшоном;
брюки; боты; перчатки, сумка;



Защитный костюм Л-1

предназначен для защиты кожи, одежды, обуви от оружия массового поражения (ОВ, РП, БА), длительного воздействия токсичных веществ, токсичной пыли, от нефти и нефтепродуктов, от вредных биологических факторов, при выполнении дегазационных, дезактивационных и дезинфекционных работ.

МЕДИЦИНСКИЕ СРЕДСТВА ЗАЩИТЫ

1. **ИПП – 8 ,9 ,10 ,11** –
ИНДИВИДУАЛЬНЫЙ
ПРОТИВОХИМИЧЕСКИЙ
ПАКЕТ

2. **ППМ , ППИАВ-3** –
ПАКЕТ
ПЕРЕВЯЗОЧНЫ
Й
МЕДИЦИНСКИЙ,
ПАКЕТ
ПЕРЕВЯЗОЧНЫ
Й
ИНДИВИДУАЛЬН
ЫЙ
АНТИВИРУСНЫ
Й,
ТРЕХСЛОЙНЫЙ

3. **КИМГЗ** – комплект
индивидуальный
медицинский
гражданской защиты
(**АИ-2, АИ-1М** – АПТЕЧКА
ИНДИВИДУАЛЬНАЯ
отменена согласно приказа
МЧС № 23 от 23.01.2014)



ИПП-11

(индивидуальный
противохимический
пакет)



ИПП -10

(индивидуальный
противохимический пакет)

ИНДИВИДУАЛЬНЫЙ ПРОТИВОХИМИЧЕСКИЙ ПАКЕТ ИПП-11



Индивидуальный противохимический пакет ИПП-11 - для профилактики кожно-резорбтивных и вторично-ингаляционных поражений при заражении любыми известными ОВ открытых участков кожи.

Новые функции в отличие от ИПП-10: быстрота и полнота обработки кожного покрова; возможность дозированного использования; удобство обработки лица под лицевой частью противогаза; удаление части ОВ и продуктов дегазации тампоном; эффективная защита до 6 часов; бактерицидность; заживление мелких ран и порезов; лечение термических и химических ожогов. Тампон пропитан рецептурой, масса пакета 36 граммов, одноразовое использование, температурный интервал от -20 до +40 С. Размеры - 90x130x8 мм.

Гарантийный срок хранения - 5 лет со дня выпуска.



Комплекс Индивидуальный Медицинский Гражданской Защиты (КИМГЗ) «Юнита» предназначен для оказания первой медицинской помощи (в порядке само- и взаимопомощи) при возникновении ЧС в очагах поражения с целью предупреждения или максимального ослабления эффектов воздействия поражающих факторов химической, радиационной и биологической природы.

Приказом МЧС от 23.01.2014 г. №23 КИМГ «Юнита» принята на снабжение МЧС России.

Взамен приобретенного ранее имущества, (аптечки индивидуальной АИ, ИПП-11, ИПП-1), осуществляется закладка Комплекса индивидуального медицинского гражданской защиты КИМГЗ «Юнита».

| Вложение | Назначение |
|--------------------------------------|---|
| Мексидол р-р 5% | Средство при отравлении ФОВ |
| Ацизол | Антидот оксида углерода |
| Натрия тиосульфат р-р 30% | Антидот при отравлении цианидами |
| Аммиак р-р 10% | Средство от раздражающих веществ |
| Кеторол р-р 30 мг/мл | Противоболевое средство |
| Жгут кровоостанавливающий | Кровоостанавливающее изделие |
| Ротовой воздуховод | Воздуховодное изделие |
| Кровоостанавливающая салфетка | Кровоостанавливающее средство |
| Дезинфицирующая салфетка | Средство для дезинфекции рук |
| Пакет перевязочный | Перевязочное средство |
| Грелка | Обогревающее изделие |
| Доксициклин 0,2 №2 | Противобактериальное средство |
| Калия йодид 0,125 № 10 | Радиозащитное средство |

Противоболевое средство, гнездо № 1 (кеторол). Применяется при переломах, обширных ранах и ожогах. Препарат для внутримышечного применения, возможно через одежду.

Средство при отравлении цианидами, гнездо № 2 (натрия тиосульфат). Вводится внутривенно по 10 мл. при возникновении в окружающей среде запаха горького миндаля и появлении горечи во рту, металлического привкуса, слюнотечения, головокружения, тошноты, шума в ушах, одышки, боли в области сердца, чувства страха, судорог и потери сознания, при возникновении чрезвычайных ситуаций в местах возможного заражения цианидами. Через 30 минут можно повторить введение препарата. Детям после двух лет дают полдозы.

Средство при отравлении ФОВ, гнездо № 3 (мексидол). Применять по сигналу гражданской обороны, вводить внутримышечно. При неотложных состояниях можно вводить через одежду. Детям 5-12 лет вводят 1 мл. препарата.

Антидот при отравлении оксидом углерода, гнездо № 4 (ацизол). Принимают 1 капсулу при длительном нахождении в задымленном помещении, в горящем лесу, при возникновении симптомов интоксикации угарным газом, характеризующихся появлением головокружения, пульсирующей боли в висках, шума в ушах, мышечной слабости, нарушения координации движения, тошноты, рвоты, понижения слуха и зрения, развитием судорог и потерей сознания. Детям после двух лет дают полдозы препарата.

Антидот от раздражающих веществ, гнездо № 6 (аммиак). Отломить горлышко ампулы и вдыхать содержимое летучих веществ (повторять несколько раз до уменьшения указанных ниже симптомов) при воздействии раздражающих веществ на организм и появления симптомов интоксикации раздражающими веществами – жжения, сильной рези в глазах, обильного слезотечения, чувства боли в горле, неудержимого чихания, резкого кашля и боли в груди. Средство применять только для ингаляции.

Радиозащитное средство, гнездо № 7 (калия йодид). Принимать ежедневно взрослым и детям, после 2 лет по 1 таблетке при угрозе радиоактивного заражения. Детям до 2 лет 1/3 таблетки ежедневно.

(доксициклин). Принимается содержимое пенала (2 капсулы) при угрозе или бактериальном заражении, а также при ранениях и ожогах, запивая водой. Детям до 8 лет прием препарата запрещен, детям от 8 до 12 лет на прием дают 1 капсулу.

Пакет перевязочный – для оказания первой медицинской само- и взаимопомощи. При ранениях любого характера вскрыть пакет и наложить повязку на раневую поверхность.

Жгут кровоостанавливающий – при сильном кровотечении наложить его выше места кровотечения, вложить записку с указанием времени наложения жгута.

Салфетки кровоостанавливающие – наложить окрашенной стороной на рану, прижать на одну – две минуты. Зафиксировать, применяя пакет перевязочный или подручные средства.

Салфетки дезинфицирующие – вскрыть и обработать загрязненные участки кожи, приборов и других поверхностей.

Воздуховод ротовой – применить для обеспечения свободного прохождения воздуха во время искусственного дыхания и для вентиляции легких при отравлении (отек гортани, западание языка). Предварительно прижать корень языка пальцем и ввести воздуховод в трахею изогнутым концом.

Комплект снабжен автономным источником тепла, который применяется при низких температурах для предупреждения замерзания антидотов в ампулах.

ВОПРОС № 5

**СПОСОБЫ ДОВЕДЕНИЯ СИГНАЛОВ
ГРАЖДАНСКОЙ ОБОРОНЫ, А ТАКЖЕ ИНФОРМАЦИИ
ПРИ УГРОЗЕ ВОЗНИКНОВЕНИЯ ИЛИ
ВОЗНИКНОВЕНИЯ ЧРЕЗВЫЧАЙНЫХ СИТУАЦИЙ И
ОПАСНОСТЕЙ, ПРИСУЩИХ ВОЕННЫМ
КОНФЛИКТАМ**

Учебные вопросы:

- 1. Установленные способы и средства доведения до сотрудников сигналов гражданской обороны.**
- 2. Порядок доведения информации о чрезвычайных ситуациях и опасностях, присущих военным конфликтам.**
- 3. Типовые тексты информационных сообщений.**

Одним из главных мероприятий по защите населения от чрезвычайных ситуаций природного и техногенного характера является его своевременное оповещение и информирование о возникновении или угрозе возникновения какой-либо опасности.

Оповестить население означает: своевременно предупредить его о надвигающейся опасности, создавшейся обстановке, а также проинформировать о порядке поведения в этих условиях.

Для решения задач по информированию и оповещению населения, обеспечения доведения информации до человека независимо от его местонахождения, применяются следующие способы и технические средства информирования и оповещения населения:

- информирование через СМИ (телевидение, радиовещание, печатные издания);
- информирование через интернет (создание сайтов, рассылка информационных сообщений);
- информирование в местах массового пребывания людей (торгово-развлекательные центры, торговые рынки, театры, кино);
- информирование абонентов операторов сотовой связи (рассылка СМС сообщений, доведение голосовых сообщений);
- информирование абонентов операторов проводной телекоммуникационной сети (доведение голосовых сообщений);
- информирование на наземном общественном транспорте;
- подвижные средства информирования;
 - централизованные системы оповещения (региональные, местные и локальные системы оповещения).

В Российской Федерации созданы и функционируют федеральная и межрегиональные (в границах федеральных округов), региональные (в границах субъектов Российской Федерации), местные (в границах муниципальных образований) и локальные (объектовые) системы оповещения (в районах размещения потенциально опасных объектов).

Кроме того, развернуты работы по созданию специализированных технических средств информирования и оповещения населения, таких как общероссийская комплексная система информирования и оповещения населения в местах массового пребывания людей (ОКСИОН) и система защиты от угроз природного и техногенного характера, информирования и оповещения населения на транспорте (СЗИОНТ), предназначенных для информирования и оповещения населения в местах массового пребывания и на объектах транспортной инфраструктуры. В настоящее время ОКСИОН создана и функционирует в 38 крупных городах Российской Федерации и включает в себя 34 информационных центра, 94 пункта уличного информирования и оповещения населения на основе светодиодных экранов, 2656 плазменных панелей и 1062 устройства типа «бегущая строка», созданных за счет средств федерального бюджета. В состав комплекса технических средств ОКСИОН входят информационные центры, стационарные терминальные комплексы (пункты уличного информирования и оповещения (ПУОН), пункт информирования и оповещения в зданиях с массовым пребыванием людей (ПИОН), мобильные комплексы информирования и оповещения населения (МКИОН).

- Для оповещения и информирования населения также привлекаются средства связи и массовой коммуникаций общего пользования.
- Процесс оповещения населения обязательно сопровождается организацией оповещения органов управления и ответственных должностных лиц, принимающих решения на проведение конкретных мероприятий по защите населения и аварийно-спасательных и других неотложных работ в районах чрезвычайных ситуаций.
- Процесс оповещения включает доведение в сжатые сроки до органов управления, должностных лиц и сил единой государственной системы предупреждения и ликвидации чрезвычайной ситуации, а также населения на соответствующей территории (субъект Российской Федерации, город, населенный пункт, район) заранее установленных сигналов, распоряжений и информации органов исполнительной власти субъектов Российской Федерации и органов местного самоуправления относительно возникающих угроз и порядка поведения в создавшихся условиях.

❖ **Ответственность за организацию и практическое осуществление оповещения несут руководители органов исполнительной власти соответствующего уровня.**

Решение на задействование систем оповещения принимает **Губернатор** области.

Непосредственные действия (работы) по задействованию системы оповещения осуществляются дежурными (дежурно-диспетчерскими службами) органов повседневного управления территориальной подсистемы РСЧС, дежурными службами организаций связи, операторов связи и организаций телерадиовещания, привлекаемых к обеспечению оповещения.

(В соответствии с Постановлением Правительства Вологодской области от 17 июня 2013 г. N 614 "О поддержании в состоянии постоянной готовности к использованию системы оповещения и информирования населения Вологодской области» с учётом изменений в соответствии с Постановлением правительства Вологодской области от 28.10.2013 № 1053 «О внесении изменений в постановление Правительства области от 17 июня 2013 года № 614»).

Общегосударственная комплексная система информирования и оповещения населения

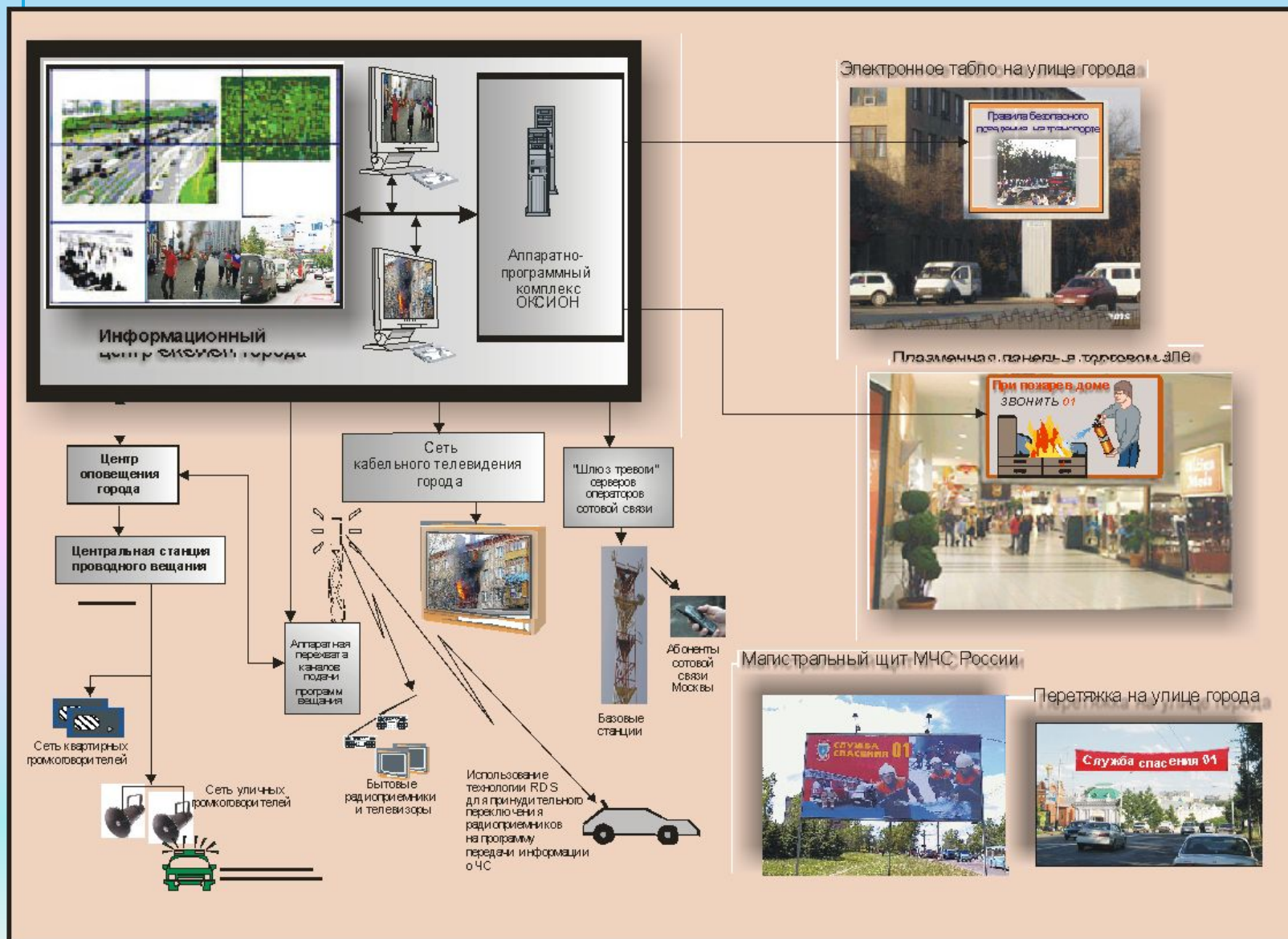

ОПОВЕЩЕНИЕ НАСЕЛЕНИЯ

В системе РСЧС порядок оповещения населения предусматривает сначала, при любом характере опасности, включение электрических сирен, **прерывистый (завывающий) звук которых означает единый сигнал опасности «Внимание всем!»**. Услышав этот звук (сигнал), люди должны немедленно включить имеющиеся у них средства приема речевой информации — радиоточки, радиоприемники и телевизоры, чтобы прослушать информационные сообщения о характере и масштабах угрозы, а также рекомендации наиболее рационального способа своего поведения в создавшихся условиях.

Передача информации и сигналов оповещения осуществляется органами повседневного управления РСЧС с разрешения руководителей постоянно действующих органов управления РСЧС по сетям связи для распространения программ телевизионного вещания и радиовещания, через радиовещательные и телевизионные передающие станции операторов связи и организаций телерадиовещания с перерывом вещательных программ для оповещения и информирования населения об опасностях, возникающих при ведении военных действий или вследствие этих действий, а также об угрозе возникновения или при возникновении чрезвычайных ситуаций, с учетом положений статьи 11 Федерального закона от 12 февраля 1998 г. N 28-ФЗ "О гражданской обороне".

Речевая информация длительностью не более 5 минут передается населению, как правило, из студий телерадиовещания с перерывом программ вещания. Допускается 3-х кратное повторение передачи речевой информации.

Передача речевой информации должна осуществляться, как правило, профессиональными дикторами, а в случае их отсутствия - должностными лицами уполномоченных на это организаций.

В исключительных, не терпящих отлагательства случаях, допускается передача с целью оповещения кратких речевых сообщений способом прямой передачи или в магнитной записи непосредственно с рабочих мест оперативных дежурных (дежурно-диспетчерских) служб органов повседневного управления РСЧС (на основании совместного приказа МЧС РФ, Министерства информационных технологий и связи РФ, Министерства культуры и массовых коммуникаций РФ от 25.07.2006 № 422/90/376 «Об утверждении положения о системах оповещения населения»).

В целях своевременного и гарантированного доведения до каждого человека, находящегося на территориях, на которых наиболее вероятна угроза возникновения чрезвычайной ситуации, либо в зоне чрезвычайной ситуации, достоверной информации об угрозе возникновения или о возникновении чрезвычайной ситуации, правилах поведения и способах защиты в такой ситуации издано постановление Правительства Вологодской области от 23 сентября 2013 года № 433 «О Перечне зон экстренного оповещения населения об угрозе возникновения или о возникновении чрезвычайных ситуаций и их границах» **в перечень зон экстренного оповещения вошли:**

- городской округ «Город Вологда» (в административных границах города Вологды) – зона возможно химического заражения вокруг ХОО;
- городской округ «Город Череповец» (в административных границах города Череповца) (экспериментальная зона) - зона возможного химического заражения вокруг ХОО;
- Великоустюгский муниципальный район (в административных границах города Великого Устюга, в административных границах города Красавино) – зона возможного паводкового подтопления;
- Сокольский муниципальный район (в административных границах города Сокола) - зона возможно химического заражения вокруг ХОО.

Разработано техническое задание на создание Комплексной системы экстренного оповещения населения (КСЭОН) об угрозе возникновения или о возникновении чрезвычайных ситуаций на территории Вологодской области.

- Для передачи сигналов в УМВД России по Вологодской области создана система оповещения, которая включает: схему оповещения, маршруты движения транспорта для сбора личного состава; карточки оповещения для посыльных; памятки оповещаемому личному составу с указанием его действий после получения сигнала.
- Оповещение производит дежурная часть УМВД.
- На схеме оповещения показываються все имеющиеся каналы связи.
- Оповещается только личный состав, привлекаемый к выполнению задач. Оповещение может производиться с использованием автоматических систем оповещения (АСО), телефонной связи, а также системы громкоговорящей связи.
- При отсутствии телефонной и радиосвязи в целях оповещения личного состава направляются посыльные. В качестве посыльных может использоваться личный состав, оповещенный по средствам связи, для передачи сигнала вблизи живущим сотрудникам (военнослужащим).

ВОПРОС № 6

**ПОРЯДОК ДЕЙСТВИЯ СОТРУДНИКОВ ПРИ
ПОЛУЧЕНИИ СИГНАЛОВ ГРАЖДАНСКОЙ ОБОРОНЫ**

Учебные вопросы:

- 1. Организация и проведение мероприятий по сигналу «ВНИМАНИЕ ВСЕМ!» с информацией о воздушной, химической тревоге, радиационной опасности или угрозе катастрофического затопления.**
- 2. Мероприятия, выполняемые при угрозе возникновения чрезвычайных ситуаций.**

Для оповещения населения о ЧС и о непосредственной возникшей опасности нападения противника предназначены **сигналы ГО**. Существует пять сигналов ГО: «Внимание всем!», «Воздушная тревога», «Отбой воздушной тревоги», «Радиационная опасность», «Химическая тревога».

Предупредительным сигналом ГО является сигнал «**Внимание всем!**». Подается с целью привлечения внимания всего населения об аварии, катастрофе, стихийном бедствии, угрозе нападения противника.

Сигнал подается способом включения сирен, прерывистых гудков, транспортных и других средств через установки громкоговорящей связи, в том числе установленной на спец. автомобилях.

Действия: услышав звучание сирен, гудков и других сигнальных средств, немедленно включить радио, телевизор и прослушать сообщение. Полученную информацию передать соседям, а затем действовать согласно полученной информации.

Сигнал «**Воздушная тревога**» подается с целью предупредить население о непосредственной угрозе нападения противника. Подается по радиотрансляционным сетям, радиовещательным станциям и телевизионным приемникам путем передачи текста об опасности и информации о действиях населения.

Действия сотрудников:

если сигнал тревоги застал Вас на рабочем месте:

- ✓ Отключить электроэнергию, газ, воду, оборудование, закрыть окна.
- ✓ Взять СИЗ, документы, одежду, запас продуктов, воды;
- ✓ Быстро без спешки пройти в защитное сооружение.

если Вы находитесь дома:

- ✓ отключить потребители электроэнергии, воду, газ,
- ✓ плотно закрыть окна, форточки, вентиляционные устройства,
- ✓ принять меры по защите продуктов, воды и пищи от заражения;
- ✓ необходимо взять с собой личные документы, средства индивидуальной защиты, запас воды и продовольствия, документы, ценности, одежду
- ✓ укрыться на местности

в городском транспорте:

необходимо выйти из транспорта в месте его остановки и действовать по указанию постов ГО;

- ◆ Во всех случаях укрыться в ближайшем укрытии, а при его отсутствии использовать овраги, насыпи, ямы.

Сигнал **«Отбой воздушной тревоги»** подается с целью разрешить населению продолжить выполнять обязанности, прерванные сигналом **«Воздушная тревога»**. Информация о действиях населения передается по радиотрансляционным сетям, радиовещательным станциям и телевизионным приемникам.

Сотрудникам необходимо:

- ✓ Возвратиться к местам работы и проживания
- ✓ Быть готовым к повторному нападению противника
- ✓ Иметь при себе средства индивидуальной защиты (СИЗ)

Сигнал **«Радиационная опасность»** подается с целью предупредить население о необходимости принять меры защиты от радиоактивных веществ.

Необходимо:

- ✓ одеть респиратор, противопылевую тканевую маску или ватно-марлевую повязку, взять подготовленный запас продуктов, индивидуальные средства медицинской защиты, предметы первой необходимости и уйти в убежище, противорадиационное или простейшее укрытие.

Сигнал «**Химическая тревога**» подается с целью предупредить население о срочной необходимости принять меры защиты от отравляющих и сильнодействующих ядовитых веществ.

В случае возникновения опасности по радиотрансляционным сетям, радиовещательным станциям и телевизионным приемникам будет передан текст об опасности и информация о действиях населения.

При аварии с выбросом аварийно-опасных химических веществ будет сообщено на каких улицах населению оставаться в квартирах, загерметизировать их, надеть влажную марлевую повязку, отключить потребителей электроэнергии, а на каких немедленно выходить из зоны заражения в указанных направлениях, взяв документы и деньги.

СИГНАЛЫ ОПОВЕЩЕНИЯ В МИРНОЕ И ВОЕННОЕ ВРЕМЯ И ДЕЙСТВИЯ ПРИ ИХ ПОЛУЧЕНИИ

| Наименование сигнала или сложившаяся обстановка | Порядок подачи сигнала или речевой информации | Действия по сигналу ГО или в соответствии с полученным сообщением |
|---|---|--|
| 1 | 2 | 3 |
| «Внимание всем» | Звучание сирен или других средств информации | Включить городскую радиотрансляцию, телевизоры и радиоприемники (УКВ), прослушать информацию |

В МИРНОЕ ВРЕМЯ

| | | |
|---|---|--|
| При аварии на радиационно опасном объекте (АЭС) | По радио и телевидению передаются сообщения и рекомендации ГО | <ol style="list-style-type: none">1.отключить приточно-вытяжную вентиляцию, кондиционеры2.загерметизировать окна, двери, вентиляционные отверстия, кондиционеры3.закрыть двери внутри здания и не покидать помещение без разрешения4.подготовить и получить ИСЗ органов дыхания и кожи5.укрыться в зашитом сооружении или покинуть зону поражения6.принять йодистый препарат, выданный по месту работы или жительства |
|---|---|--|

1

2

3

В МИРНОЕ ВРЕМЯ

При аварии на химически опасном объекте

По радио и телевидению передаются сообщения и рекомендации ГО

1. Всем гражданам, оказавшимся на улице, укрыться
2. Отключить и перекрыть приточно-вытяжную вентиляцию, кондиционеры, оборудование
3. Загерметизировать окна, двери, вентиляционные отверстия, кондиционеры
4. Закрывать двери внутри зданий и не покидать помещение без разрешения
5. Получить со склада противогазы и подготовить их к действию
6. Укрыться в защитном сооружении или покинуть очаг поражения

В ВОЕННОЕ ВРЕМЯ

1. «Воздушная тревога» (подается при воздушной опасности)

Сигнал и рекомендации ГО подаются по радио, телевидению и радиоприемникам УКВ

1. Отключить электроэнергию, газ, пар, воду, оборудование, закрыть окна
2. Взять средства индивидуальной защиты, документы, одежду, запас продуктов и воды

ВОЕННОЕ ВРЕМЯ

| 1 | 2 | 3 |
|--|---|--|
| | | <ol style="list-style-type: none">3. Быстро пройти в закрепленное защитное сооружение4. Если сигнал застал вас дома, необходимо взять запас продуктов, воды, документы, ценности, одежду и укрыться в метро или на местности |
| 2. «Отбой воздушной тревоги (подается при миновании воздушной опасности) | До руководителей объектов доводится по сети оповещения ГО; до населения - по радиотрансляции, звукоусилительными подвижными станциями передаются сигнал и рекомендации ГО | <ol style="list-style-type: none">1. Возвратиться к местам работы и проживания2. Быть готовым к повторному нападению противника. Иметь при себе средства индивидуальной защиты |
| 3. «Угроза химического заражения» (подается при непосредственной угрозе химического заражения) | По радио и телевидению передаются сигнал и рекомендации ГО | <ol style="list-style-type: none">1. Надеть противогазы. Подготовить непромокаемые плёнки, накидки, плащи, сапоги2. Загерметизировать помещения и не выходить из них без разрешения3. Отключить вентиляцию, нагревательные приборы, оборудование4. Загерметизировать продукты питания и запасы воды в закрытых ёмкостях |

ВОЕННОЕ ВРЕМЯ

| 1 | 2 | 3 |
|--------------------------------------|--|--|
| | | 5. Укрыться в защитном сооружении |
| 4. «Угроза радиоактивного заражения» | По радио и телевидению передаются сигнал и рекомендации ГО | <ol style="list-style-type: none">1. Отключить вентиляцию и оборудование2. Привести в готовность средства защиты3. Подготовить к применению или применить средства защиты органов дыхания и кожи: противогазы, респираторы, ватно-марлевые повязки, спортивные костюмы, комбинезоны, плащи, куртки, накидки, сапоги3. Обеспечить герметизацию производственных и жилых помещений4. Загерметизировать продукты и емкости с запасом воды5. Принять йодистый препарат, выданный по месту работы или жительства6. Укрыться в защитном сооружении |

ВОПРОС № 7

**ПОРЯДОК ХРАНЕНИЯ И ЭКСПЛУАТАЦИИ ВООРУЖЕНИЯ И
СРЕДСТВ ИНДИВИДУАЛЬНОЙ ЗАЩИТЫ В ПОДРАЗДЕЛЕНИЯХ,
ОРГАНАХ И ОРГАНИЗАЦИЯХ СИСТЕМЫ МВД РОССИИ**

Учебные вопросы:

- 1. Средства индивидуальной защиты (далее СИЗ), имеющиеся в ОВД и их защитные свойства. Правила применения СИЗ органов дыхания; кожи.**
- 2. Демонстрация порядка практического применения СИЗ.**
- 3. Порядок получения СИЗ, ответственное лицо за выдачу СИЗ.**
- 4. Правила эксплуатации вооружения и средств радиационной, химической и биологической защиты.**

Средствами индивидуальной защиты (СИЗ)
называются средства, предназначенные
для обеспечения безопасности
одного человека (одного работающего).

СИЗ ОРГАНОВ ДЫХАНИЯ:

| <i>Фильтрующие</i> | <i>Изолирующие</i> |
|---|---|
|  |  |
| <ul style="list-style-type: none">•Противогазы•Респираторы | <ul style="list-style-type: none">•Кислородно-изолир. приборы |
| Самоспасатели | Дыхательные аппараты |
| <ul style="list-style-type: none">•Простейшие | Самоспасатели |

Фильтрующие противогазы (ФП) — основное средство защиты человека от попадания в органы дыхания, в глаза и на лицо АХОВ, радиоактивных и бактериальных средств и является представителем большого класса фильтрующих противогазов.

Принцип защитного действия ФП основан на **предварительной фильтрации** (предварительном очищении) вдыхаемого воздуха от различных вредных веществ.

В фильтрующих противогазах зараженный воздух до того, как поступить в органы дыхания, очищается (фильтруется) от АХОВ, радиоактивных веществ или бактериальных средств специальным поглотителем (фильтром).

В зависимости от вида химических опасных веществ, имеющегося на предприятии, для защиты работников используются противогазы, наиболее эффективно фильтрующие именно это АХОВ. Другими словами, ФП — противогазы избирательного (не универсального) действия. Они поглощают конкретные АХОВ. ФП эффективно действует в условиях достаточного содержания свободного кислорода в воздухе (не менее 18%) и ограниченного содержания вредных веществ.

ПРОТИВОГАЗ ГП-7В

Противогаз ГП-7ВМ

(ГП-7ВМт)



ГРАЖДАНСКИЙ ПРОТИВОГАЗ ГП-7Б (ГП-7ВМБ)

ГОСТ 12.4.193-99, п.5.6, 5.8 и ТУ 8027-007-54598330-2007

аналог гражданского противогаза ГП-7 (ГП-7В) с улучшенными защитными свойствами и эргономическими характеристиками. В процессе его разработки использован мировой опыт применения новейших технологий и оригинальных технических решений.

Он предназначен для защиты органов дыхания, глаз и кожи лица человека от паров и аэрозолей отравляющих веществ, радиоактивной пыли, биологических аэрозолей и аварийно химически опасных веществ (АХОВ) в том числе и аммиака.

Масса противогаза без сумки и фляги с водой, не более, кг 0,950
Габаритные размеры при размещении противогаза в сумке, мм 280x210x100

Срок хранения противогаза, лет 12,5

ФИЛЬТРУЮЩЕ - ПОГЛОЩАЮЩАЯ КОРОБКА ГП-7БК (ГП-7КБ)

Выполнена из технически прочного пластика, наполнение коробки современным углем-катализатором позволило существенно улучшить защитные свойства противогаза, расширить области его применения, в частности **обеспечить защиту от аммиака, исключить тем самым использование дополнительных патронов ДПГ-1, ДПГ-3; новая коробка может рекомендоваться для применения в промышленных противогазах с целью защиты от паров (газов) органических и неорганических веществ, аммиака.**



Подбор лицевой части необходимого типоразмера ГП-7 осуществляется на основании результатов измерения мягкой сантиметровой лентой горизонтального и вертикального обхватов головы.

Горизонтальный обхват определяется измерением головы по замкнутой линии, проходящей спереди по надбровным дугам, сбоку на 2 см выше края ушной раковины и сзади через наиболее выступающую точку головы. Вертикальный - по замкнутой линии, проходящей через макушку, щеки и подбородок. Измерения округляются с точностью до 5 мм.

По сумме двух измерений устанавливают нужный типоразмер - рост маски и положение (номер) упоров лямок наголовника, в котором они зафиксированы.

Первой цифрой указывается номер лобной лямки, второй - височных, третьей – щечных.

Подбор лицевой части противогазов ГП-5,



Подгонка противогаза начинается с определения требуемого размера лицевой части типа шлем-маски. Она осуществляется измерением по замкнутой линии, проходящей через макушку, щеки и подбородок величины вертикального обхвата головы. Измерения округляются до 0,5 см.

Размеры лицевых частей противогаза

- нулевой размер - до 63 см**
- первый - от 63,5 до 65,5 см**
- второй - от 66 до 68 см**
- третий - от 68,5 до 70,5**
- четвертый - от 71 см и более**

Подбор лицевой части противогазов ГП-7, ГП-7В, ГП-7ВМ



Подбор лицевой части необходимого типоразмера ГП-7 осуществляется на основании результатов измерения мягкой сантиметровой лентой горизонтального и вертикального обхватов головы. Горизонтальный обхват определяется измерением головы по замкнутой линии, проходящей спереди по надбровным дугам, сбоку на 2 см выше края ушной раковины и сзади через наиболее выступающую точку головы. Вертикальный - по замкнутой линии, проходящей через макушку, щеки и подбородок.

Измерения округляются с точностью до 5 мм. **По сумме двух измерений устанавливают нужный типоразмер - рост маски и положение (номер) упоров лямок наголовника, в котором они зафиксированы. Первой цифрой указывается номер лобной лямки, второй - височных, третьей – щечных.**

Подбор лицевой части противогазов ГП-7, ГП-7В, ГП-7ВМ

| Рост лицевой части | | 1 | | 2 | | 3 | | |
|--|-------------------|------------|---------------|---------------|---------------|---------------|---------------|-----------------|
| Положение упоров лямок | ГП – 7 ГП – 7В | 4-8-8 | 3-7-8 | 3-7-8 | 3-6-7 | 3-6-7 | 3-5-6 | 3-4-5 |
| | ГП – 7МВ ПМК | 4-8-6 | 3-7-6 | 3-6-5 | 3-6-5 | 3-6-7 | 3-5-4 | 3-4-3 |
| Сумма горизонтального и вертикального обхватов головы, мм | | До 1185 | 1190-1 210 | 1215- 1235 | 1240- 1260 | 1265-1 285 | 1290-1 310 | 1310 и более |

Примечание. ПМК - противогаз малогабаритный коробочный.

Подбор лицевой части необходимого типоразмера ГП-7 осуществляется на основании результатов измерения мягкой сантиметровой лентой горизонтального и вертикального обхватов головы. Горизонтальный обхват определяется измерением головы по замкнутой линии, проходящей спереди по надбровным дугам, сбоку на 2 см выше края ушной раковины и сзади через наиболее выступающую точку головы. Вертикальный - по замкнутой линии, проходящей через макушку, щеки и подбородок. Измерения округляются с точностью до 5 мм. По сумме двух измерений устанавливают нужный типоразмер - рост маски и положение (номер) упоров лямок наголовника, в котором они зафиксированы. Первой цифрой указывается номер лобной лямки, второй - височных, третьей – щечных.

Подбор респиратора по росту (В) производят в зависимости от высоты лица:



| | | | |
|------------|--------------|-----------|------------|
| h, см ... | 10,9 и менее | 11 — 11,9 | 12 и более |
| размер ... | 1 | 2 | 3 |

После подбора респиратора произвести его подгонку и проверку плотности прилегания полумаски.

На месте подготовки СИЗ к использованию, прибывающие собирают свой противогаз, обрабатывают лицевую часть тампонами, смоченными дезинфицирующим раствором (2-х % раствор формалина или водой), проверяют его на герметичность, для чего:

- необходимо надеть шлем-маску (маску);
- закрыть отверстие в дне коробки резиновой пробкой (рукой) и сделать глубокий вдох. Если при этом воздух под лицевую часть не проходит, то противогаз исправен, если воздух проходит, то противогаз не исправен. В этом случае внешним осмотром следует определить неисправность и устранить ее или по указанию инструктора заменить противогаз.

Окончательная проверка подбора лицевой части и исправности противогаза, только для личного состава, входящего в НФГО,НАСФ, проводится в палатке (помещении) с хлорпикрином. Порядок проверки изложен далее.

- Укладывают противогаз в сумку в порядке, указанном инструктором и следуют на место по обучению правилам пользования противогазом.
- На месте подготовки СИЗ к использованию должно быть установлено не менее 5 столов и 10 стульев. На каждом столе должна иметься емкость (ванночка) для дезинфицирующего раствора (воды) вместимостью не менее литра, ветошь или вата для протирки лицевых частей противогазов и ванночка (емкость) для использованной ветоши. Место должно быть обозначено с помощью указателя.
- После подготовки противогаза к использованию прибывающие следуют на **место по обучению правилам пользования СИЗ**, где под руководством инструктора изучают порядок использования противогазов (камер защитных детских) и отработки нормативов по надеванию противогаза.

Надевание фильтрующего противогаза

Условия выполнения *норматива № 1*: противогазы находятся при обучаемых в походном положении. По команде “Газы” обучаемые надевают их.

Оценки за выполнение норматива:

7 секунд - оценка “отлично”

8 секунд - оценка “хорошо”

10 секунд - оценка “удовлетворительно”

Ошибки, снижающие оценку на один балл:

1. При надевании противогаза обучаемый не закрыл глаза и не остановил дыхания.
2. После надевания противогаза обучаемый не сделал резкий выдох.
3. Шлем-маска одета так, что очки не находятся напротив глаз.

Ошибки, определяющие оценку “неудовлетворительно”:

1. Шлем-маска надета с перекосом, при котором наружный воздух может проникнуть в подмасочное пространство.
2. При надевании порвана шлем-маска.

Примечание: норматив дан для проведения проверки качества обучения.

МЕРЫ БЕЗОПАСНОСТИ ПРИ ТЕХНИЧЕСКОЙ ПРОВЕРКЕ И ПОДГОНКЕ ПРОТИВОГАЗОВ

- при проверке обязательно присутствие врача (фельдшера);
- во время проверки необходимо постоянно контролировать направление ветра;
- к проверке допускается личный состав, знающий свойства хлорпикрина, устройство и правила пользования противогазом, а также порядок его проверки;
- **категорически запрещается подогревать хлорпикрин для его использования, так как при сильном нагревании он разлагается с образованием фосгена;**
- запрещается снимать противогаз во время проверки в палатке (помещении) с хлорпикрином, заходить в палатку (помещение) без противогаза;
- при раздражении глаз немедленно выйти из палатки (помещения) в наветренную сторону и снять противогаз;
- запрещается производить распыление хлорпикрина без противогаза и защитных перчаток;
- запрещается хранить бачок распылителя и тару с хлорпикрином в теплом помещении или оставлять на солнце.

Правила пользования

Надежность защиты от ОВ, РП, БА зависит не только от исправности противогазов, но и от умелого пользования ими.

Противогаз носят в трех положениях: «походном», «наготове», «боевом».

Для перевода противогаза в «походное» положение необходимо:

- надеть сумку с противогазом через правое плечо так, чтобы она находилась на левом боку и клапан ее был обращен от себя;
- подогнать с помощью передвижной пряжки длину плечевого ремня так, чтобы верхний край сумки был на уровне поясного ремня;
- отстегнуть клапан сумки, вынуть противогаз, проверить надежность присоединения ФПК к лицевой части, состояние стекол очкового узла и клапанов выдоха, грязные стекла протереть, утратившие прозрачность незапотевающие пленки заменить;
- уложить противогаз в сумку и застегнуть ее;
- сдвинуть сумку с противогазом назад, чтобы при ходьбе она не мешала движению руки и при необходимости закрепить противогаз на туловище с помощью поясной тесьмы.

При переводе противогаза в положение «наготове» необходимо расстегнуть клапан сумки, закрепить противогаз поясной тесьмой на туловище, ослабить подбородочный ремень шлемофона (стального шлема) или развязать тесемки головного убора. Плечевой ремень сумки располагают, как правило, под лямками вещевого мешка, но поверх ремней снаряжения и держателей плаща ОП-1М.

В «боевое» положение противогаз переводят по сигналу «Химическая тревога», по команде «Газы», а также самостоятельно.

Для перевода противогаза в «боевое» положение необходимо:

- задержать дыхание, закрыть глаза, при необходимости положить оружие;
- снять стальной шлем и головной убор;
- вынуть противогаз, взять шлем-маску обеими руками за утолщение края у нижней части так, чтобы большие пальцы ладони были снаружи, а остальные внутри ее;
- приложить нижнюю часть шлем-маски под подбородок и резким движением рук вверх и назад натянуть шлем-маску на голову так, чтобы не было складок, а очковый узел располагался против глаз;
- устранить перекос и складки, если они образовались при надевании шлем-маски, сделать полный выдох, открыть глаза и возобновить дыхание.

❖ Для перевода в «боевое» положение противогазов ГП-7 с лицевыми частями типа маска взять в каждую руку по две боковые лямки (лобная лямка висит свободно), растянуть их в стороны, зафиксировать подбородок в нижнем углублении обтюратора и движением рук вверх и назад натянуть наголовник на голову. Устранить перекося маски, подвороты обтюратора и лямок наголовника. Убедиться в том, что обтюратор плотно прилегает к лицу как в состоянии покоя, так и при резких движениях головой в стороны и вверх-вниз.

Надевать противогазы можно и другими приемами, но их применение должно обеспечивать быстрое и правильное надевание и сохранность лицевой части противогаза.

Для надевания противогаза в положении лежа необходимо:

- задержать дыхание, закрыть глаза, положить оружие;
- снять стальной шлем и головной убор;
- достать противогаз из сумки и надеть его;
- сделать выдох, открыть глаза, возобновить дыхание.

✓ При надевании противогаза на раненого необходимо посадить или положить раненого, учитывая его состояние и обстановку, вынуть его противогаз из сумки и надеть на голову раненого.

- Противогаз ГП-7В оборудованный системой для приема жидкости в зараженной атмосфере.
- Для использования системы оборудовать флягу крышкой с клапаном, заткнуть ее резиновой пробкой. Флягу заполнять жидкостью в незараженной атмосфере.

Правила пользования системой:

- извлечь ниппель из держателя на корпусе маски и снять резиновую трубку с переговорного устройства;
- взять снаружи рукой штуцер и, вращая его, заправить в рот мундштук;
- отстегнуть флягу, открыть резиновую пробку на крышке фляги и взять флягу в левую руку;
- дуть в мундштук и одновременно правой рукой резко вставить ниппель в клапан на крышке фляги до упора;
- поднять флягу горловиной вниз выше уровня рта, голову при этом не запрокидывать;
- энергично всасывать воду, время от времени впуская воздух внутрь фляги.

- ✓ Важным условием длительного пребывания и работы в противогазе является глубокое и ровное дыхание, которое вырабатывают в процессе систематических тренировок. Правильное дыхание в противогазе способствует сохранению боеспособности личного состава при действиях в зоне заражения.
- ✓ Если в процессе использования противогаза дышать стало труднее, необходимо легким постукиванием рукой по коробке стряхнуть пыль или снег с чехла. Если и после этого дышать трудно, то, не снимая противогаза, снять чехол, стряхнуть с него пыль или снег и быстро надеть на коробку.

 *По окончании использования противогаза в «боевом» положении снять с коробки чехол и стряхнуть с него пыль.*

Противогаз снимать по команде **«Противогаз снять»** или **«Средства защиты снять»**.

- ✓ По этой команде: положить оружие; снять стальной шлем, головной убор и подшлемник, взять рукой клапанную коробку, слегка оттянуть лицевую часть вниз и движением руки вперед и вверх снять противогаз; надеть головной убор и стальной шлем, **если они не заражены**; сложить противогаз и уложить его в сумку. При возможности снятую лицевую часть вывернуть наизнанку, просушить и протереть чистой ветошью.

- При использовании противогаза зимой возможно отверждение резины, появление льда на очковом узле, клапанной коробке и горловине ФПК, примерзание клапанов к седловинам.

Для предупреждения и устранения этих явлений надеть на очковые обоймы накладные утеплительные манжеты, перед надеванием противогаз отогреть за бортом шинели, бушлата и т. п. При появлении льда на клапанной коробке и горловине фильтрующей коробки удалить его скалыванием или оттаиванием рукой.

При входе в теплое помещение с мороза дать отпотеть противогазу в течение 10—15 мин, после чего резиновые и металлические части тщательно протереть сухой чистой ветошью.

- При подозрении на заражение надетого противогаза аэрозолем или каплями ОВ немедленно, не снимая противогаза, продегазировать его с использованием ИПП.
- При выходе из района радиоактивного заражения произвести дезактивацию противогаза, для этого сумку и чехол выколотить, а лицевую часть и ФПК протереть поочередно двумя-тремя кусками ветоши, смоченной дезактивирующим раствором или водой.

В случае повреждения противогаза в условиях зараженного воздуха до получения исправного противогаза использовать поврежденный, принимайте меры для быстрой замены его исправным.

При незначительном разрыве корпуса лицевой части порванное место зажать пальцами или прижать его ладонью к лицу.

При большом порыве лицевой части, повреждении стекол очкового узла или клапанов выдоха остановить дыхание, закрыть глаза, снять противогаз, отвинтить ФК. Взять горловину ФК в рот, зажать нос и, не открывая глаз, начать дышать ртом.

При появлении в корпусе ФК сквозных отверстий замазать их глиной, землей и т. п.

При замене поврежденного противогаза исправным в условиях зараженного воздуха необходимо: подготовить исправный противогаз к быстрому надеванию, снять головной убор, задержать дыхание, закрыть глаза, снять поврежденный противогаз, надеть исправный противогаз, сделать резкий выдох, возобновить дыхание и открыть глаза. Надеть головной убор.

ВОПРОС № 8

**ПОРЯДОК ДЕЙСТВИЙ СОТРУДНИКОВ
ПРИ УКРЫТИИ В ЗАЩИТНЫХ
СООРУЖЕНИЯХ ГРАЖДАНСКОЙ ОБОРОНЫ**

Учебные вопросы:

- 1. Места расположения собственных (приписанных) защитных сооружений гражданской обороны (убежища, противорадиационные укрытия, укрытия простейшего типа), предназначенных для укрытия сотрудников.**
- 2. Обязанности укрываемых в защитных сооружениях гражданской обороны (далее - ЗС ГО).**
- 3. Вещи, рекомендуемые и запрещенные при использовании в ЗС ГО.**
- 4. Порядок заполнения и пребывания сотрудников в ЗС ГО.**
- 5. Правила поведения при укрытии в ЗС ГО.**

При получении сигнала оповещения ГО о внезапном нападении противника начальник смены (старший оперативный дежурный) ДЧ ОВД оповещает установленным условным сигналом оповещения руководящий и личный состав.

В рабочее время оповещение сотрудников осуществляется по громкоговорящей связи.

Доводится информация: «Внимание всем! Внимание всем! Внимание всем! Воздушная тревога! Внимание всем! Внимание всем! Всем в укрытие! Всем в укрытие! Всем в укрытие!»

После получение информации сотрудники незамедлительно прибывают в закрепленные за их подразделениями в ЗС ГО (согласно расчета) со средствами индивидуальной защиты, продуктами питания («тревожными чемоданчиками»), служебными документами.

Заполнять ЗС ГО надо организованно и быстро.

Каждый должен знать месторасположение закрепленного сооружения и пути подхода к нему.

Маршруты движения желательно обозначить указателями, установленными на видных местах.

Чтобы не допустить скопления людей в одном месте и разделить потоки, на путях движения обычно назначают несколько маршрутов.

Сотрудники размещаются в ЗС ГО группами по направлениям деятельности (управление, отдел, отделение).

Места размещения групп обозначаются табличками (указателями).

Отдых в убежище организуется посменно.

Престарелых и больных устроить поближе к воздухопроизводящим вентиляционным трубам.

В убежище рекомендуется проводить беседы, чтение вслух.

Медицинское обслуживание проводится силами санитарных постов и медпунктов организаций, в чьем распоряжении находится убежище.

После заполнения убежища по распоряжению коменданта личный состав звена закрывает защитно-герметические двери, ставни аварийных выходов и регулировочные заглушки вытяжной вентиляции, включает фильтровентиляционный агрегат на режим чистой вентиляции.

Зимой температура не должна превышать 10° - 15°C , летом 25° - 30°C . Измеряют термометром на расстоянии 1 м от пола и 2 м от стен. Замеры делают при режиме чистой вентиляции через каждые 4 часа, при режиме фильтровентиляции через 2 часа. Влажность воздуха определяют через каждые 4 часа. Нормальная влажность - не выше 65% - 70%

Уборка помещения - 2 раза в сутки самими укрываемыми. Санитарные узлы обрабатывают 0,5%-м раствором 2/3 основной соли гипохлорита кальция. Технические помещения убирает личный состав звена по обслуживанию убежища.

В случае проникновения вместе с воздухом ядовитых или отравляющих веществ укрываемые надевают средства защиты органов дыхания, а убежище переводится на режим фильтровентиляции.

При возникновении вблизи убежища пожаров (образовании сильных концентраций АХСВ) защитное сооружение переводят на режим полной изоляции и включают установку регенерации воздуха.

Оповещение укрываемых об обстановке вне ЗС ГО и о поступающих сигналах и командах осуществляется командиром звена (группы) по обслуживанию ЗС ГО.

Вывод укрываемых производится только по указанию старшего группы (звена) по обслуживанию ЗС после получения им соответствующего распоряжения или при аварийном состоянии убежища, угрожающего жизни людей.

В случае завала убежища или его повреждения, ответственный за ЗС ГО, не ожидая помощи извне, организует работы по выходу из убежища, привлекая для этой цели укрываемых.

По прибытию в ЗС ГО укрываемые обязаны:

- приходить с СИЗ, продуктами питания (на двое суток) и личными документами;
- быстро и без суеты занять указанные места в помещении;
- выполнять правила поведения, все распоряжения личного состава звена по обслуживанию ЗС ГО, оказывать помощь больным, инвалидам, женщинам и детям;;
- поддерживать чистоту и порядок в помещениях;
- содержать в готовности СИЗ;
- прием пищи желательно производить при отключенной вентиляции, предпочтительнее продукты без острых запахов и по возможности в защитной упаковке;
- оказывать помощь звену по обслуживанию ЗС ГО (например, выполнять работу по подаче воздуха в убежище с помощью электроручного вентилятора выполнять уборку помещений и пр.);
- соблюдать правила техники безопасности (не входить в фильтровентиляционное помещение и помещение ДЭС, не прикасаться к электрорубильникам и электрооборудованию, к баллонам со сжатым воздухом, запорной арматуре на водопроводе и канализации, к дверным затворам и другому оборудованию)

Укрываемым запрещается:

- ходить без надобности по помещениям ЗС ГО;
- открывать защитногерметические двери;
- приносить с собой громоздкие вещи, пахнущие и воспламеняющие вещества, приводить домашних животных
- шуметь, выходить из ЗС ГО без разрешения старшего;
- курить, употреблять спиртные напитки;
зажигать свечи, фонари. Аварийные источники освещения применяются только с разрешения коменданта укрытия на ограниченное время в случае крайней необходимости;
- включать радиоприемники, магнитофоны и другие радиосредства;
- приносить в ЗС ГО легковоспламеняющиеся, взрывные и едкие вещества, громоздкие вещи.
- самостоятельно включать и выключать электроосвещение, инженерные агрегаты;
- входить в помещения, где установлены дизельная электростанция и фильтровентиляционный агрегат.

ВОПРОС № 9

ПОРЯДОК ДЕЙСТВИЙ СОТРУДНИКОВ ПРИ ПОДГОТОВКЕ И ПРОВЕДЕНИИ ЭВАКУАЦИОННЫХ МЕРОПРИЯТИЙ

Учебные вопросы:

1. Действия сотрудника при подготовке и проведении эвакуационных мероприятий (по эвакуации сотрудников; по эвакуации материальных и культурных ценностей).
2. Маршрут эвакуации от рабочего места сотрудника до выхода из здания.
3. Правила поведения при срочной эвакуации из помещений и здания ОВД.
4. Порядок организованного выхода из помещения (с большим количеством сотрудников).
5. Места расположения запасных выходов из здания. Характерные ошибки и опасность паники при эвакуации из помещений и зданий (в т. ч. при эвакуации с верхних этажей).
6. Безопасный район для сотрудников организации (при наличии).
7. Действия работников организации при объявлении рассредоточения и эвакуации. Перечень предметов первой необходимости.
8. Местоположение сборного эвакуопункта (далее - СЭП). Правила поведения в СЭП.
9. Обязанности работников по подготовке к эвакуации материальных и культурных ценностей.

Эвакуация населения - комплекс мероприятий по организованному вывозу (выводу) из городов персонала объектов экономики, прекративших свою работу в условиях ЧС, а также остального населения. Эвакуированные постоянно проживают в загородной зоне вплоть до особого распоряжения. Эвакуацию следует отличать от рассредоточения.

Рассредоточение - комплекс мероприятий по организованному вывозу (выводу) и размещению в безопасном районе свободного от работы персонала, работающих в условиях ЧС объектов народного хозяйства, а также персонала, обеспечивающего жизнедеятельность города. Рассредоточиваемые постоянно доставляются на рабочие места в город, а по окончании работы вывозятся в безопасный район.

Безопасный район - территория вне пределов зоны вероятной ЧС, установленной для населенных пунктов, имеющих потенциально опасные объекты экономики, подготовленная для размещения населения, эвакуируемого из зоны ЧС.

Эвакуационные органы:

эвакуационные комиссии;

сборные эвакуационные пункты;

оперативные группы по вывозу населения;

группы управления на пеших маршрутах эвакуации;

промежуточные пункты эвакуации;

приемные эвакуационные пункты.

эвакоприемные комиссии;

Эвакуационные органы:

непосредственно организуют и обеспечивают подготовку и проведение эвакуации населения;

работают под непосредственным руководством соответствующих начальников ГО; создаются заблаговременно (в мирное время) в административно-территориальных образованиях, организациях, проводящих эвакуацию.

Эвакуация населения проводится в два этапа:

1. Эвакуация из зоны ЧС в пункты временного размещения (ПВР) - кинотеатры, учебные заведения, клубы и др., расположенные вне этих зон.

2. Перемещение населения с ПВР в пункты длительного проживания (ЛДП) - санатории, профилактории, дома отдыха и др. (не исключается возможность подселения на жилую площадь) - при затяжном характере ЧС или невозможности возвращения в места постоянной дислокации.

Принципы проведения эвакуации:

- необходимой достаточности;
- максимально возможного использования имеющихся собственных сил и средств;
- территориально-производственный:
 - рассредоточение и эвакуация рабочих, служащих и неработающих членов их семей организуется и проводится по объектам экономики;
 - эвакуация остального населения, не занятого в производстве;
 - по месту жительства через жилищно-эксплуатационные органы по территориальному принципу.

ОСОБЕННОСТИ ПРОВЕДЕНИЯ ЭВАКУАЦИИ В ВОЕННОЕ ВРЕМЯ

Общая эвакуация

Проводится на территории всей страны или на территории отдельного региона и предполагает вывоз (вывод) всех категорий населения, за исключением:

нетранспортабельных больных и обслуживающего их персонала;

лиц, имеющих мобилизационные предписания.

Частичная эвакуация

Может проводиться до начала общей эвакуации. Предполагает вывоз нетрудоспособного и не занятого в производстве и в сфере обслуживания населения:

студентов и учащихся школ-интернатов и ПТУ; воспитанников детских домов, ведомственных детских садов и других детских учреждений; пенсионеров, содержащихся в домах инвалидов и престарелых совместно с преподавателями, обслуживающим персоналом и членами их семей до 12 часов - для городов с численностью населения до 500000 человек.

Сроки эвакуации:

до 12 часов - для городов с численностью населения до 500000 человек;

до 20 часов - для городов с численностью населения до 1000000 человек.

Эвакуация населения, материальных и культурных ценностей в безопасные районы осуществляется в период действия военного положения по распоряжению Председателя Правительства РФ, а в отдельных случаях, требующих незамедлительных действий, - по решению глав администраций субъектов РФ, муниципальных образований и организаций с последующим докладом по подчиненности.

ПОРЯДОК ПРОВЕДЕНИЯ ЭВАКУАЦИИ В ВОЕННОЕ ВРЕМЯ

Способы проведения эвакуации:

вывод пешим порядком;

вывоз транспортом;

комбинированный.

В первую очередь транспортом вывозятся:

- медицинские учреждения;
- население, которое не может передвигаться пешим порядком (беременные женщины, женщины с детьми до 14 лет, больные, находящиеся на амбулаторном лечении, мужчины старше 65 лет и женщины старше 60 лет);
- рабочие и служащие свободных смен объектов, продолжающих работу в военное время в категорированных городах;
- сотрудники органов государственного управления, важнейших НИИ и КБ.

Остальное население планируется выводить пешим порядком.

Особенности проведения эвакуации населения из зон чрезвычайной ситуации (в мирное время).

По срокам.

В зависимости от времени и сроков проведения:

упреждающая (заблаговременная);

экстренная (безотлагательная).

По развитию.

В зависимости от развития ЧС и численности выводимого из ее зоны населения:

локальная (зона ЧС - отдельные городские микрорайоны, сельские поселения с численностью эвакуационного населения в несколько тысяч человек);

местная (зона ЧС - города, районы крупных городов с численностью эвакуационного населения от нескольких тысяч до десятков тысяч человек);

региональная (зона ЧС - территория одного или нескольких регионов).

По охвату.

В зависимости от охвата эвакуационными мероприятиями населения, оказавшегося в зоне ЧС:

общая (вывод из зоны ЧС всего населения);

частичная (вывод из зоны ЧС населения, наиболее подверженного ПФЧС).

ЧТО НЕОБХОДИМО ИМЕТЬ С СОБОЙ ПРИ ЭВАКУАЦИИ

Получив распоряжение на эвакуацию, необходимо подготовить все самое необходимое, что следует взять с собой:

личные документы (паспорт, военный билет, диплом об образовании, свидетельства о рождении детей), деньги;
индивидуальные средства защиты органов дыхания, медицинскую аптечку и противохимические пакеты;
продукты питания на 2 - 3 суток;
крайне необходимые предметы одежды, обуви, белья и туалетных принадлежностей;
из продуктов питания лучше всего брать с собой консервы, копченые изделия, сыр, сухари, печенье, сахар и другие нескорпортящиеся продукты, флягу с водой;
желательно иметь перочинный нож, спички, карманный фонарь.

При эвакуации пешим порядком:

каждый эвакуируемый должен взять такое количество вещей и продуктов, которое он сможет нести на себе;
серьезное внимание следует уделить подбору обуви, которая не натирала бы ноги;
подготовленные вещи и продукты для удобства переноски целесообразно уложить в рюкзак или в вещевой мешок.

При эвакуации транспортом:

общий вес взятых с собой вещей не должен превышать 50 кг на человека;
подготовленные вещи и продукты можно укладывать в чемоданы, сумки или рюкзаки.

- ✓ Отдельно следует выделить эвакуацию, проводимую при возникновении пожара на объекте защиты.
- ✓ Несмотря на общность терминов, эвакуация при пожаре представляет собой самостоятельное организованное движение людей непосредственно наружу или в безопасную зону из помещений, в которых имеется возможность воздействия на людей опасных факторов пожара и, как правило, не связана с организованным вывозом населения за пределы мест работы и *(или)* проживания.

При проведении эвакуации в рабочее время, необходимо принять меры к безопасному завершению работ на рабочем месте *(обесточить, при необходимости, электрооборудование, технологическое оборудование и приборы, плотно закрыть окна и двери в покидаемых помещениях)* и прибыть в пункт сбора, определяемый в сообщениях о начале эвакуации.

Эвакуация из зданий ОВД организуется руководителями подразделений УМВД области, территориальных органов или лицами, исполняющими их обязанности.

При получении информации об угрозе совершения или совершении террористического акта на объектах ОВД, а также сигналов ГО (далее – сигналов) решение о проведении эвакуации принимает начальник УМВД области или лицо, исполняющее его обязанности; а также в зависимости от обстановки руководители территориальных органов.

Начальник дежурной смены при поступлении сигнала:

1. Докладывает начальнику или лицу, исполняющему его обязанности, о получении сигналов.
2. Организует оповещение личного состава об эвакуации.
3. Дает указание постовому на вахте о снятии турникета на выходе, открытии запасных выходов и ворот на территории ОВД.
4. Организует расстановку наружных нарядов и сотрудников для охраны здания.

- **При оповещении об эвакуации сотрудник обязан:**
- Внимательно выслушать текст оповещения.
- Убрать документы в сейф и опечатать его, обесточить все электроприборы, выключить свет, закрыть окна и помещение, опечатать входную дверь.
- Получить закрепленное за ним СИЗ и в случае необходимости (сигналы «Радиационная опасность», «Химическая тревога») его надеть
- Немедленно покинуть здание (сооружение), а при наличии посетителей обеспечить их сопровождение согласно с поэтажными планами (схемами) эвакуации и положениями инструкции, определяющей действия по обеспечению безопасной и быстрой эвакуации людей в случае пожара.
- Прибыть в установленные места сбора и укрытия (ЗС ГО)
- При объявлении эвакуации из здания сотрудники дежурных смен открывают все имеющиеся двери эвакуационных выходов и регулируют потоки эвакуируемых людей.
- О завершении эвакуации из зданий руководители подразделений УМВД области (территориальных органов) докладывают в порядке подчиненности.

ВОПРОС № 10

ДЕЙСТВИЯ СОТРУДНИКОВ ПРИ ПОЖАРЕ

Учебные вопросы:

- 1. Действия при обнаружении задымления и возгорания, а также по сигналам оповещения о пожаре и при эвакуации.**
- 2. Обязанности граждан по соблюдению правил пожарной безопасности.**
- 3. Ответственность за нарушение требований пожарной безопасности.**

Права и обязанности граждан в области пожарной безопасности.

Граждане имеют право на:

- защиту их жизни, здоровья и имущества в случае пожара;
- возмещение ущерба, причиненного пожаром, в порядке, установленном действующим законодательством;
- участие в установлении причин пожара, нанесшего ущерб их здоровью и имуществу;
- получение информации по вопросам пожарной безопасности, в т.ч. в установленном порядке от органов управления и подразделений пожарной охраны;
- участие в обеспечении пожарной безопасности, в том числе в установленном порядке в деятельности добровольной пожарной охраны.

Граждане обязаны:

- соблюдать требования пожарной безопасности;
- иметь в помещениях и строениях, находящихся в их собственности (пользовании), первичные средства тушения пожаров и противопожарный инвентарь в соответствии с правилами пожарной безопасности и перечнями, утвержденными соответствующими органами местного самоуправления;
- при обнаружении пожаров немедленно уведомлять о них пожарную охрану;
- до прибытия пожарной охраны принимать посильные меры по спасению людей, имущества и тушению пожаров;
- оказывать содействие пожарной охране при тушении пожаров;
- выполнять предписания, постановления и иные законные требования должностных лиц пожарной охраны;
- предоставлять в порядке, установленном законодательством РФ, возможность должностным лицам пожарной охраны проводить обследования и проверки принадлежащих им производственных, хозяйственных, жилых и иных помещений и строений в целях контроля за соблюдением требований пожарной безопасности и пресечения их нарушений.

Действия при пожаре.

- При обнаружении возгорания реагируйте на пожар быстро, используя все доступные способы для тушения огня (песок, воду, огнетушители).
- Если потушить огонь в кратчайшее время невозможно, вызовите пожарную охрану и покиньте горящее помещение.
- При эвакуации не пользуйтесь лифтами, горящие помещения проходите быстро, задерживая дыхание, защитив нос и рот влажной тканью.
- В сильно задымленном помещении передвигайтесь ползком или пригнувшись – в прилегающем к полу пространстве чистый воздух сохраняется дольше.
- Не подходите к взрывоопасным предметам.

При угрозе взрыва ложитесь на живот, защищая голову руками, дальше от окон, застекленных дверей, проходов, лестниц.

При невозможности самостоятельной эвакуации, обозначьте свое местоположение, свесив из окна белую простыню, штору, предмет одежды.

ВОПРОС № 11

ПРАВИЛА ОКАЗАНИЯ ПЕРВОЙ МЕДИЦИНСКОЙ ПОМОЩИ

Учебные вопросы:

- 1. Основные правила оказания первой медицинской помощи в неотложных ситуациях. Правила и техника проведения искусственного дыхания и непрямого массажа сердца.**
- 2. Первая помощь при кровотечениях и ранениях.**
- 3. Способы остановки кровотечения.**
- 4. Первая помощь при обмороке.**

2.11. Проведение реанимационных действий

Последовательность проведения искусственной вентиляции легких:

1



Обеспечь проходимость верхних дыхательных путей пострадавшего. Положи его на бок. С помощью марли (платка) удали круговым движением пальцев из полости рта слизь, кровь, иные инородные предметы

2



Запрокинь голову пострадавшего (приподнять подбородок, удерживая шейный отдел позвоночника)

Не выполнять при подозрении на перелом шейного отдела позвоночника!

3



Зажать нос пострадавшего большим и указательным пальцами. Используя устройство для искусственной вентиляции легких типа "рот-устройство-рот", герметизируй полость рта, произвести два максимальных, плавных выдоха ему в рот. Дай две-три секунды на каждый пассивный выдох пострадавшего, при этом контролировать, приподнимается ли грудь пострадавшего при вдохе и опускается ли при выдохе на 3-4 см

Частота выдохов в пострадавшего 16-18 выдохов в минуту.

Правила проведения закрытого (непрямого) массажа сердца (проводится параллельно с искусственной вентиляцией легких):

1

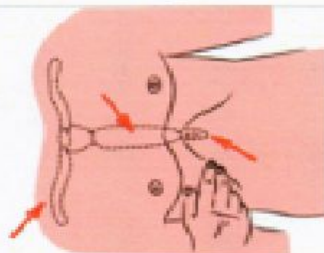

Определить место расположения мечевидного отростка, как показано на рисунке

Правила проведения закрытого (непрямого) массажа сердца (проводится параллельно с искусственной вентиляцией легких):

1

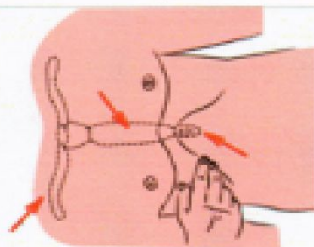

Определить место расположения мечевидного отростка, как показано на рисунке

2

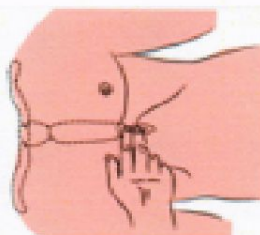

Определить точку надавливания на два поперечных пальца выше мечевидного отростка, строго по центру вертикальной оси

3

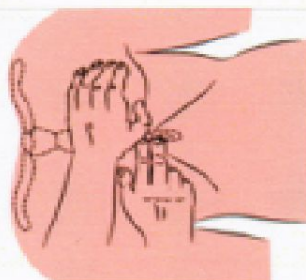

Положить основание ладони на точку надавливания

4



Надавливания проводить строго вертикально по линии, соединяющей грудину с позвоночником плавно, без резких движений, тяжестью верхней половины своего тела, а не силой рук (руки в локтях не сгибать)

Глубина продавливания грудной клетки должна быть не менее 3-4 см, 60-80 надавливаний в 1 минуту взрослому человеку (100-110 – ребенку).

5

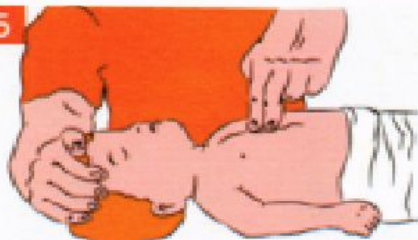

- детям грудного возраста массаж производится ладонными поверхностями второго и третьего пальцев;
- подросткам - ладонью одной руки;
- у взрослых упор делается на основании ладоней, большой палец направлен на голову (на ноги) пострадавшего. Пальцы приподняты и не касаются грудной клетки

6



Если реанимация проводится в одиночку, чередуй два "вдоха" искусственной вентиляции легких (ИВЛ) с 15 надавливаниями, (один вдох - с 5 надавливаниями, если реанимация проводится вдвоем)

7

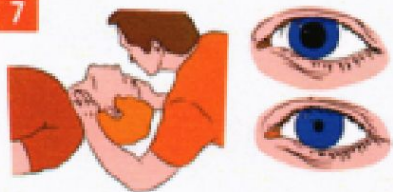

Контролируй пульс на сонной артерии, реакцию зрачков на свет (определение эффективности реанимационных мероприятий)

Проводить закрытый массаж сердца нужно только на твердой поверхности!

ПЕРВАЯ ПОМОЩЬ ПРИ КРОВОТЕЧЕНИЯХ И РАНЕНИЯХ

Наиболее часто встречающимся и одним из наиболее опасных для жизни процессов является кровотечение - выход крови из поврежденного сосуда. Истечение крови из кровеносного сосуда возможно только после разрушения его стенки, что обусловлено чаще всего травмой или ранением. Зачастую у пострадавшего появляется одышка, которой он пытается компенсировать недостаток кислорода, жалуясь при этом на нехватку воздуха.

Признаки массивной кровопотери:

- ❖ бледность кожных покровов:
 - холодный пот;
 - белизна губ;
- ❖ падение артериального давления:
 - учащение пульса:
- ❖ нарушение деятельности мозга в виде заторможенности;
- ❖ сонливость и потеря сознания.

Артериальные кровотечения

Характеризуются большой интенсивностью кровопотери, что может привести пострадавшего к летальному исходу. Поступающая из раны кровь ярко-алого цвета, струя бьет фонтаном.



Венозные кровотечения

Характеризуются меньшей интенсивностью, но при достаточной продолжительности могут привести к обескровливанию организма. Венозная кровь темно-вишневого цвета, течет струей.



Капиллярные кровотечения

Возникают чаще всего при повреждении капилляров, кровь красного цвета течет равномерно со всей поверхности раны



Паренхиматозные кровотечения

По своей сути являются капиллярными и возникают при повреждениях внутренних органов (печени, почек, селезенки, легких)

Виды кровотечения

Внутреннее.

Внутренние кровотечения характеризуются отсутствием появления крови снаружи и накоплением ее в полостях или тканях тела.

Наружное.

Распознать наружное кровотечение не составляет труда. При наружных кровотечениях кровь изливается наружу через рану или естественные отверстия тела.

Иногда может наблюдаться сочетание внутреннего и наружного кровотечений. Выделение крови через рот может быть связано с кровотечением из легких и верхних дыхательных путей, глотки, пищевода, желудка и даже двенадцатиперстной кишки.

Выделение через рот пенистой алой крови характерно для легочного кровотечения, а крови цвета "кофейной гущи" - для желудочного кровотечения.

Истечение крови или прозрачной желтоватой жидкости из ушей в сочетании с различной величиной зрачков (один больше другого) свидетельствует о кровотечении в полость черепа и переломах его костей.

Правила остановки кровотечения при повреждении сонной артерии.

При ранениях шеи необходимо как можно скорее сделать экстренную герметизацию раны любой чистой тканью или пальцем.

Техника наложения давящей повязки на шею при повреждении сонной артерии имеет следующую особенность: сдавливая сонную артерию с одной стороны, необходимо избегать ее сдавливания с противоположной. Для этого используют шину Крамера, импровизированную шину или неповрежденную руку пострадавшего.

ПЕРВАЯ ПОМОЩЬ ПРИ КРОВОТЕЧЕНИЯХ И РАНЕНИЯХ

Ранами называются механические повреждения кожных покровов, слизистых оболочек, глубоко расположенных тканей и органов.

От вида ранящего предмета зависит величина, глубина и характер краев раны (ссадины, рваные, резаные, колотые раны и т.д.).

Ранение всегда сопровождается болью и кровотечением. В результате ранения могут быть повреждены более глубокие структуры мягких тканей - сухожилия, нервы, крупные кровеносные сосуды.

Кроме того, в рану обязательно попадают болезнетворные микробы, являющиеся возбудителями воспалительного процесса. Открытая рана может подвергаться и неблагоприятному воздействию внешней среды.



Повязки используются для закрытия поврежденных поверхностей тела от загрязнений (закрывающие повязки), удержания перевязочного материала на поверхности тела (фиксирующие повязки). Закрывающая повязка одновременно является кровоостанавливающим средством при венозном и капиллярном кровотечениях.

Первая помощь при ранениях включает в себя остановку кровотечения и защиту раны от дальнейших повреждений и попадания в нее инфекции путем наложения стерильной повязки.

Основные типы бинтовых повязок

Циркулярная

Обороты бинта полностью накрывают друг друга

Спиральная

Каждый оборот бинта частично покрывает предыдущий

Крестовидная, колосовидная и восьмиобразная

Обороты бинта пересекают друг друга поперек или диагонально

Для выполнения повязок используются индивидуальный перевязочный пакет (ИПП), марлевые салфетки, бактерицидный пластырь, бинты.

Бинты имеют различную длину и ширину, изготавливаются из разных материалов. В состав аптечки для оказания первой помощи работникам включаются бинты шириной 5, 7, 10, 14 см.

Одна из основных причин смерти в результате полученных травм – это кровопотеря. При обнаружении обильного кровотечения у пострадавшего необходимо немедленно приступить к мероприятиям, направленным на временное прекращение кровотечения следующими методами:

Зажать кровоточащий сосуд (рану)

1



Артерию следует сильно прижать двумя-четырьмя пальцами или кулаком к близлежащим костным образованиям до исчезновения пульса

Данный метод необходимо использовать до наложения жгута, чтобы уменьшить кровотечение. Если начал уставать, попроси кого-либо из присутствующих прижать твои пальцы сверху.

3.2. Пережать кровоточащий сосуд на протяжении

Не всегда удаётся остановить кровотечение методом пережатия сосуда в ране, и при отсутствии перевязочного материала можно воспользоваться методом пережатия кровоточащего сосуда в том месте, в котором он проходит максимально близко к поверхности тела.

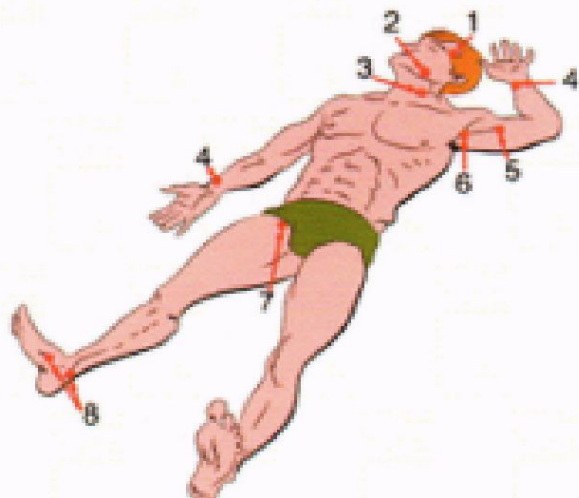

1. Височная
2. Челюстная
3. Сонная
4. Лучевая
5. Плечевая
6. Подмышечная
7. Бедренная
8. Большеберцовая

На конечностях точка прижатия артерии к кости должна быть выше места кровотечения. На шее и голове - ниже раны или в ране (прижать пальцем)

Наложить давящую повязку или выполнить тампонаду раны

1

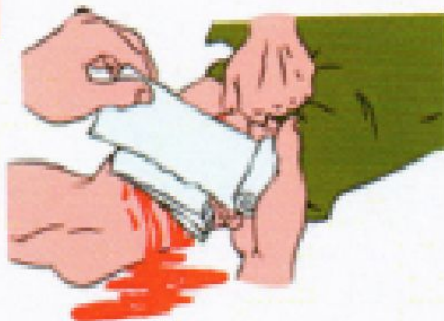

При венозном кровотечении и капиллярном, удерживая сосуд зажатым, наложи давящую повязку из сложенных асептических (чистых) салфеток или нескольких туго свернутых слоев марлевого бинта. Тампонада раны: в рану плотно "набить" стерильный бинт, полотенце и т.д., затем прибинтовать к ране

2



Если давящая повязка промокает, поверх нее наложи еще несколько плотно свернутых салфеток и крепко надави ладонью поверх повязки

3.4. Наложить кровоостанавливающий жгут (жгут – крайняя мера временной остановки артериального кровотечения и кровотечения из крупных вен, например, бедренной!)

Наложить жгут на мягкую подкладку (элементы одежды пострадавшего) выше раны как можно ближе к ней. Подвести жгут под конечность и растянуть

Затянуть первый виток жгута и проверить пульсацию сосудов ниже жгута (пульс должен отсутствовать – это признак эффективного наложения жгута). Убедись, что кровотечение из раны прекратилось, а кожа ниже жгута побледнела

Наложить последующие витки жгута с меньшим усилием, накладывая их по восходящей спирали и захватывая предыдущий виток

Вложить записку с указанием даты и точного времени под жгут. Не закрывать жгут повязкой или шиной. На видном месте - на лбу - сделать надпись "Жгут" (маркером)

Срок нахождения жгута на конечности 1,5 часа в летний период и до 50 минут в зимний период, по истечении которого жгут следует ослабить на 10-15 минут, предварительно зажав сосуд (прижав его выше раны к костному основанию), и снова затянуть, но не более чем на 20-30 минут. Конечность со жгутом необходимо утеплить (укрыть одеждой, одеялом и т.д.).

3.5. Остановка наружного кровотечения жгутом-закруткой (более травматичный способ временной остановки кровотечения!)

1

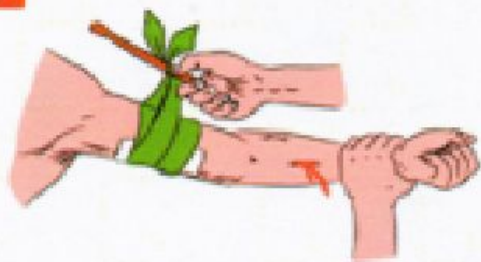

Наложите жгут-закрутку (турникет) из узкосложенного подручного материала (ткани, косынки, веревки) вокруг конечности выше раны поверх одежды или, подложив ткань на кожу и завяжите концы его узлом так, чтобы образовалась петля. Вставьте в петлю палку (или другой подобный предмет) так, чтобы она находилась под узлом

2



Вращая палку, затяните жгут-закрутку (турникет) до отсутствия пульса ниже места ранения и прекращения кровотечения

3



Закрепите палку бинтом во избежание ее раскручивания. Каждые 15 минут ослабляйте жгут во избежание омертвления тканей конечности. Если кровотечение не возобновляется, оставьте жгут распушенным, но не снимайте его на случай возникновения повторного кровотечения

Вложите записку с указанием даты и точного времени под жгут. Не закрывайте жгут повязкой или шиной. На видном месте - на лбу - сделайте надпись "Жгут" (маркером)

Наиболее опасными для человека являются ранения головы, грудной и брюшной полостей, так как в них располагаются жизненно важные органы, нарушение деятельности которых приводит к смерти.

В результате травмы головы может возникнуть внутреннее и наружное кровотечение. Особенностью наружного кровотечения является значительная степень, даже при повреждениях небольших сосудов, в результате повышенного кровяного давления в сосудах головы. При оказании помощи необходимо наложить давящую повязку на большую площадь, чем имеющаяся рана. При черепно-мозговой травме пострадавший теряет сознание, могут отсутствовать признаки жизни, и есть вероятность возникновения внутреннего кровотечения.

Оказание первой помощи при ранении головы

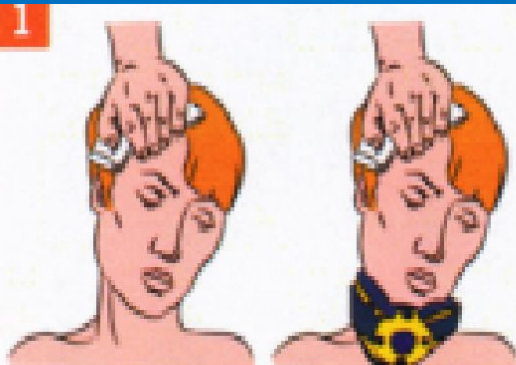

Останови кровотечение. Плотно прижми к ране стерильную салфетку. Удерживай ее пальцами до остановки кровотечения. Приложи холод к голове

Вызови (самостоятельно или с помощью окружающих) "скорую помощь".

Большую опасность представляют проникающие ранения грудной клетки. В результате таких ранений может возникнуть такое явление, как пневмоторакс (поступление воздуха в грудную полость), при котором функция лёгких резко снижается и человек может погибнуть в результате удушья. Признаки: кровотечение из раны на грудной клетке с образованием пузырей, подсасывание воздуха через рану. В данном случае необходимо оказывать помощь следующим образом:

1



При отсутствии в ране инородного предмета прижми ладонь к ране и закрой в нее доступ воздуха. Если рана сквозная, закрой входное и выходное раневые отверстия

2



Закрой рану воздухонепроницаемым материалом (прорезиненной оболочкой перевязочного пакета, целлофаном), герметизируя ее. Зафиксируй этот материал повязкой или пластырем или

3



Придай пострадавшему положение "полусидя". Приложи холод к ране, подложив тканевую прокладку

4



При наличии в ране инородного предмета зафиксируй его валиками из бинта, пластырем или повязкой. Извлекать из раны инородные предметы на месте происшествия запрещается!

Вызови (самостоятельно или с помощью окружающих) "скорую помощь", обеспечь доставку пострадавшего в лечебное учреждение.

ПЕРВАЯ ПОМОЩЬ ПРИ УШИБАХ

- **Ушибы** - это повреждения мягких тканей с внутренним кровоизлиянием, при этом целостность кожных покровов не нарушается. Он возникает при ударе тупыми предметами, падении и тд.
- Боли особенно выражены сразу после ушиба, когда нарастает кровоизлияние и сдавливание излившейся кровью чувствительных нервных окончаний.
- Кровь, пропитывающая мягкие ткани образует кровоподтек, кровь, излившаяся из сосуда в большом количестве и скопившаяся в тканях - кровяную опухоль, или гематому.
- Припухлость в месте ушиба не всегда отчетливо выражена. Чтобы обнаружить ее, нужно осматривать одновременно симметричные области поврежденной и неповрежденной стороны (обе руки, ноги и т.п.).
- Кровоизлияние в месте ушиба видно только в том случае, когда оно расположено под кожей. Если кровоизлияние расположено в глубоко лежащих тканях, окраска кожи в месте ушиба в первое время неизменна. Спустя некоторое время, когда излившаяся кровь пропитывает окружающие ткани, кровоизлияние выявляется в виде темно-бурого цвета.

- **Первая помощь** сразу же после ушиба должна быть направлена на снятие боли и уменьшение кровоизлияния в ткани. С этой целью применяют холод (пузырь со льдом, грелку с холодной водой, бутылку со снегом, кусочками льда или холодной водой) и накладывают давящую повязку.
- При наличии на месте ушиба ссадин примочки делать не следует. Ссадину смазывают йодом, на место ушиба накладывают стерильную давящую повязку, а на нее кладут пузырь со льдом.
- Ушибленной части тела нужно создать покой. Руку подвешивают на косынке. При ушибах ног. головы запрещают ходить, ноге придают приподнятое положение.
- Для ускорения рассасывания кровоизлияния через 2 - 3 суток после ушиба применяют тепло (согревающий компресс, теплые ванны) и массаж. В более ранние сроки эти процедуры применять нельзя, так как они могут усилить кровоизлияние.
- При ушибах груди, живота, грудной клетки происходят разрывы и даже размозжение внутренних органов, возникает травматический шок. Такие повреждения внутренних органов наблюдаются при автомобильных авариях, падении с высоты и т.д. При ушибах живота, если повреждены органы брюшной полости, поить пострадавшего нельзя ни в коем случае.

При сильных ударах по голове повреждается головной мозг. Различают сотрясение и ушиб мозга.

При сотрясении мозга нарушаются функции мозговых клеток, происходят множественные мелкие ("точечные") кровоизлияния в вещество мозга.

Ушиб мозга сопровождается разрывами мозговой ткани и довольно значительными кровоизлияниями в мозг, в результате чего гибнут целые группы нервных клеток. На месте погибших клеток образуется рубец.

Первая помощь заключается в том, чтобы создать пострадавшему покой в положении "лежа" (при отсутствии сознания - на животе), приложить холод к голове и обеспечить доставку в лечебное учреждение.

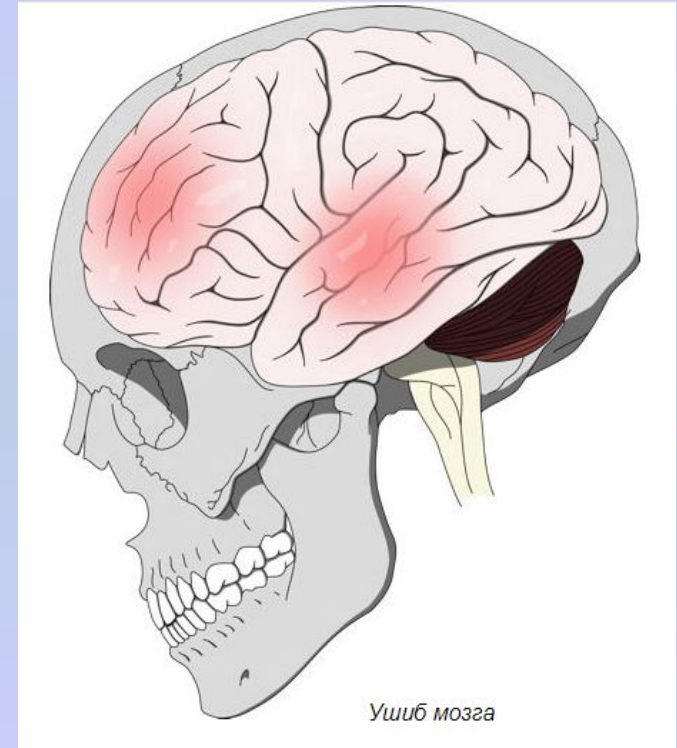

Первая помощь при вывихах

Вывих - это полное расхождение суставных концов костей относительно друг друга вследствие воздействия не прямой силы, когда объем движений в суставе превышает физиологические возможности.

- Вывих сопровождается разрывом суставной капсулы
- Наиболее часто вывихи бывают в плечевом суставе, в суставах нижней челюсти и пальцев рук.
- При ощупывании сустава суставная головка в обычном месте не определяется, там прощупывается пустая суставная впадина.
- В области сустава часто наблюдается припухлость вследствие кровоизлияния.



Наличие вывиха можно распознать по трем основным признакам:

- изменение очертания сустава по сравнению с таким же суставом на здоровой стороне;
- полная невозможность движений в поврежденном суставе и сильная боль;
- вынужденное положение конечности в связи с сокращением мышц, например, при вывихе плеча больной держит руку согнутой в локтевом суставе и отведенной в сторону, а голову наклоняет к больному плечу, при некоторых вывихах в тазобедренном суставе нога поворачивается носком внутрь и т.д.

Первая помощь при вывихах заключается в наложении шины или повязок с целью фиксации конечности в том положении, которое наиболее удобно для пострадавшего. Однажды возникший вывих в том или ином суставе в последующем может повториться, т. е. образуется так называемый привычный вывих. Такой вывих часто бывает в плечевом суставе и в суставах нижней челюсти.

Недопустимо самостоятельно начинать вправлять вывих, сделать это может только врач.



Иммобилизация верхней конечности при вывихе ключицы

Первая помощь при обморожениях

Переохлаждение

ЛЕГКОЕ

Если температура тела человека не опустилась ниже 32°C, при этом наблюдаются следующие симптомы: дрожь, бессвязная речь, провалы в памяти, обычно пострадавшие находятся в сознании и могут говорить.

ТЯЖЕЛОЕ

Температура тела человека опускается ниже 32°C. У пострадавшего прекращается дрожь тела, мышцы могут быть твердыми и жесткими, как при трупном окоченении. Кожа пострадавшего приобретает синеватый оттенок, на ощупь холодная, как лед. Пульс и дыхание при этом замедляются, а зрачки расширяются.

ГЛУБОКОЕ

- Пострадавшего нужно тепло укутать, в том числе и голову, так как до 50% всех тепловпотерь организма происходит с поверхности головы.
- При переохлаждении необходимо как можно быстрее принять меры для согревания пострадавшего. Для этого его нужно перенести в помещение и устроить рядом с источником тепла (у печи или камина) или поместить в ванну с водой, подогретой до 40°C.
- В бессознательном состоянии пострадавшего нельзя укладывать в ванну.
- Влажную одежду при возможности постараться сменить на сухую, дать теплое питье а также обезболивающее средство.
- ✓ Пострадавшего нужно как можно быстрее доставить в лечебное учреждение.

Если переохлаждение является общей реакцией организма на действие холода, то отморожение относится к местной реакции и проявляется в локальном поражении мягких тканей под воздействием холода.

Чаще всего отморожению подвергаются ступни, кисти (пальцы) рук, нос и уши. Наиболее тяжелыми последствиями отморожения являются гангрена и ампутация отмороженного органа.

При отморожении вначале ощущаются чувство холода и жжения, затем появляется онемение. Кожа становится бледной, чувствительность утрачивается. В дальнейшем действие холода не ощущается.

Причинами обморока (внезапной кратковременной потери сознания) могут стать различные травмы, сильное эмоциональное напряжение, волнение, страх, испуг, жара, духота, голод, болевое раздражение, беременность у женщин.

Предвестниками обморока являются общая слабость, головокружение, потемнение или мелькание в глазах шум в ушах, затуманенность сознания, онемение рук и ног.

Сущность обморока заключается во внезапной недостаточности кровенаполнения головного мозга. Человек, потеряв сознание, внезапно падает. Бессознательное состояние может продлиться от нескольких секунд до нескольких минут, но не более 3-4 минут.

В начальной фазе обморок проявляется зеванием, побледнением лица, холодным потом, выступающим на лбу, ускоренным дыханием. Пульс становится частым, но слабым.

При обмороке:

- ✓ уложить пострадавшего на спину так, чтобы голова была несколько опущена, а ноги приподняты;
- ✓ освободить шею и грудь от стесняющей одежды; тепло укрыть, приложить грелку к ногам;
- ✓ натереть виски нашатырным спиртом и поднести к носу ватку, смоченную в нем;
- ✓ лицо обрызгать холодной водой;
- ✓ при затянувшемся обмороке сделать искусственное дыхание;
- ✓ после прихода в сознание дать горячее питье.

В любой ситуации действуйте без паники и решительно, это способствует вашему спасению!

Не бездействуйте в ожидании помощи - до ее прихода помогите самому себе и другим людям, оказавшимся в беде!

Спасибо за внимание!!!