

Лекция 7

Электрохимические процессы

Двойной электрический слой. Электродные потенциалы

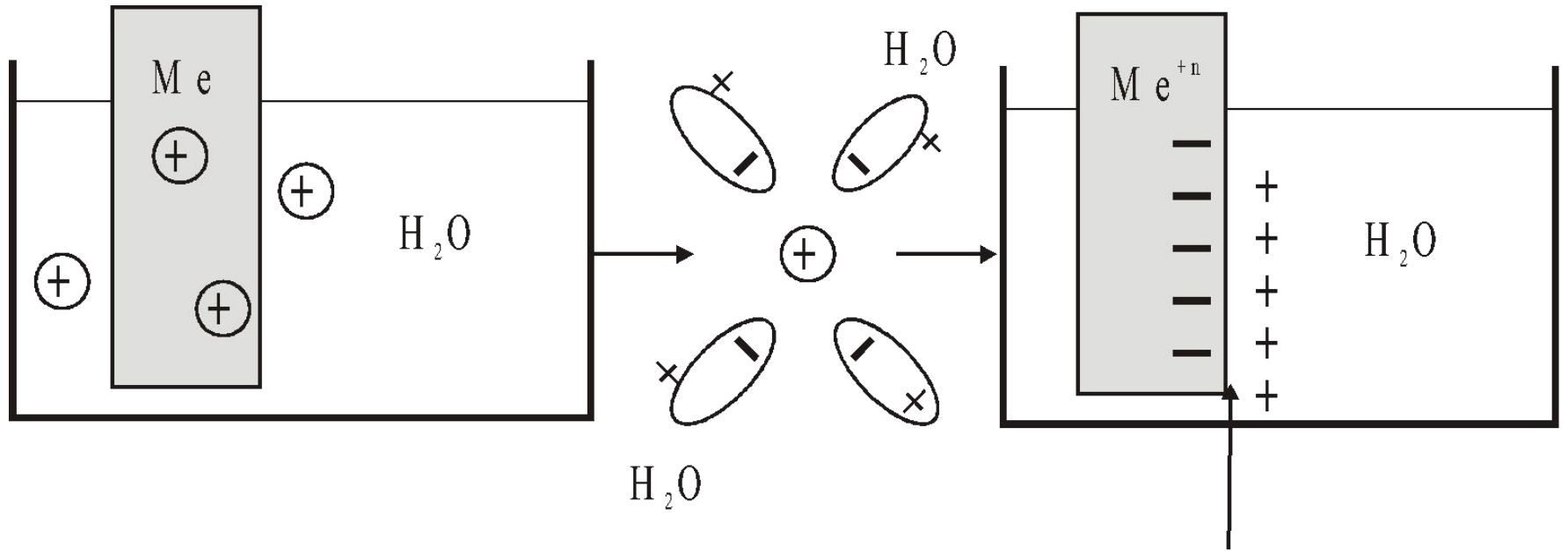

Двойной электрический слой

по схеме:

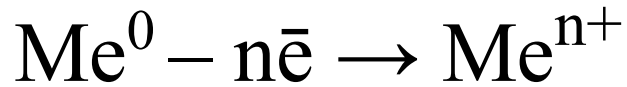

С течением времени устанавливается равновесие:

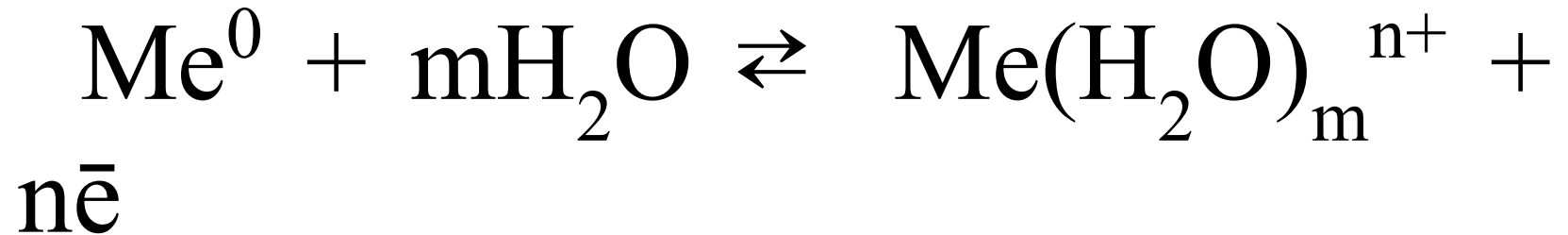

Или упрощенно:

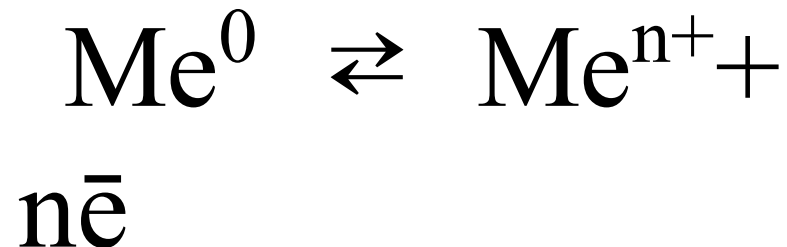

Влияние природы металла

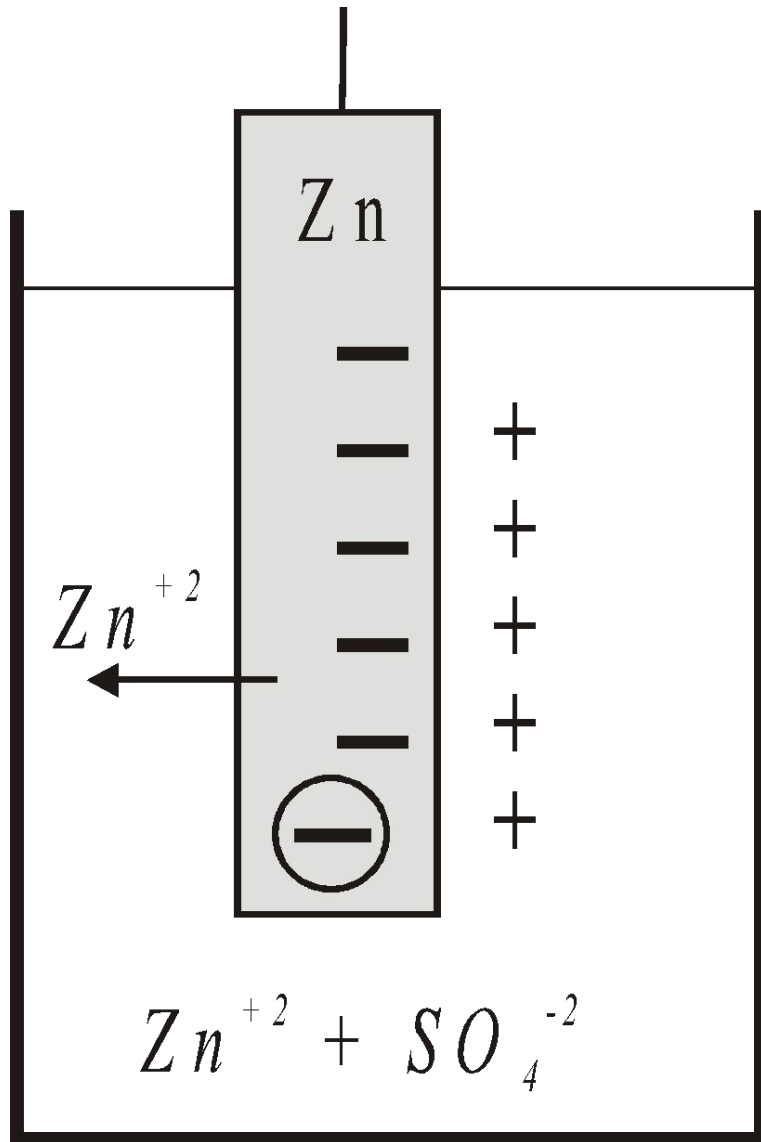

Активные металлы

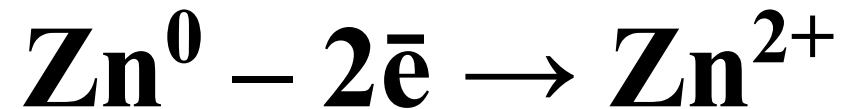

Малоактивные металлы

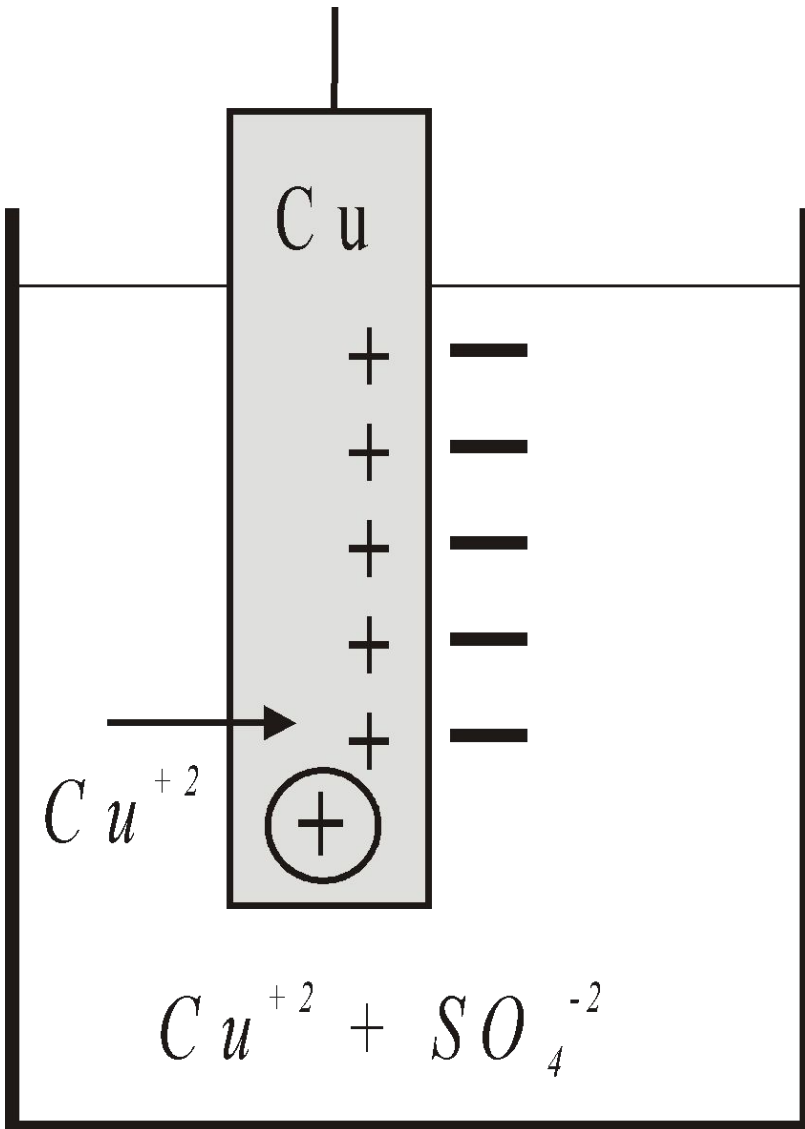

Электродный потенциал (E , ϕ , [В])

Если концентрация ионов равна 1 моль/л при температуре 25°C, то электродный потенциал называют **стандартным электродным потенциалом $E^\circ(\phi^\circ)$** .

$$\phi_{Zn^{2+}/Zn^0}^\circ = -0.76 \text{ В}$$

для полуреакции $Zn^{2+} + 2e^- \rightarrow Zn$

$$\phi_{Cu^{2+}/Cu^0}^\circ = +0.34 \text{ В}$$

для полуреакции $Cu^{2+} + 2e^- \rightarrow Cu$

Водородный электрод

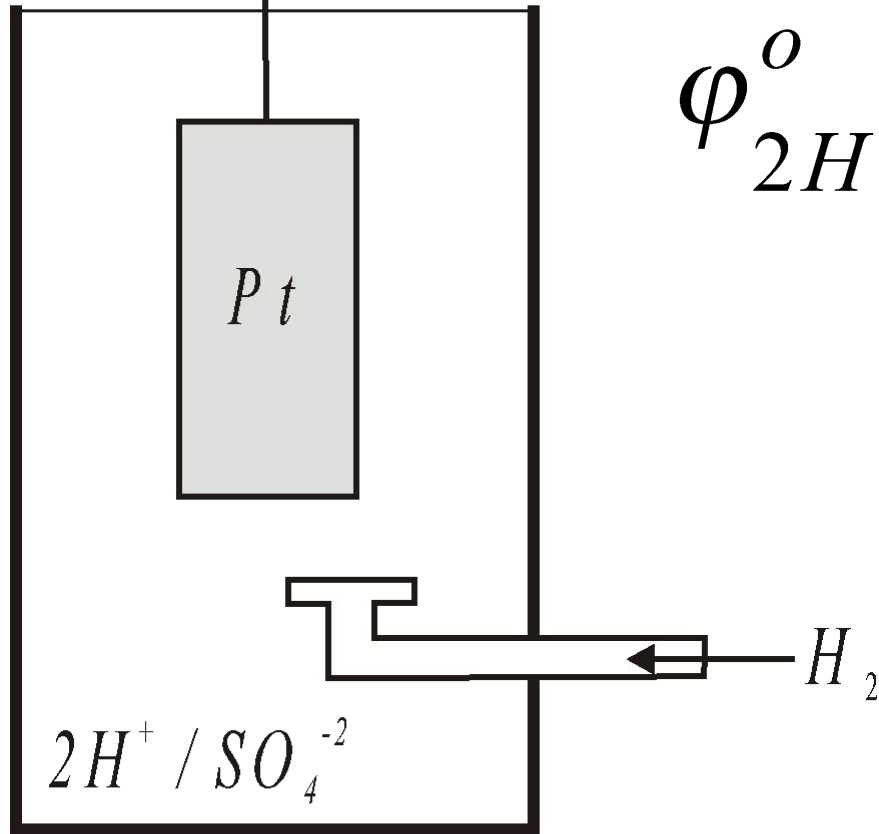
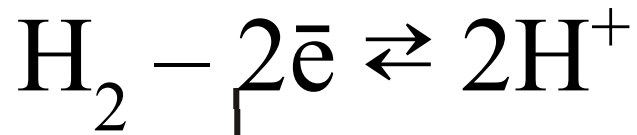

$$\varphi^{\circ}_{2H^+ / H_2} = 0.00V$$

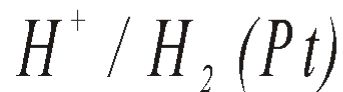

ЭЛЕКТРОХИМИЧЕСКИЙ РЯД НАПРЯЖЕНИЙ МЕТАЛЛОВ

Li, K, Ba, Ca, Na, Mg, Al, Mn, Zn, Cr, Fe, Co, Sn, Pb, H₂, Cu, Hg, Ag, Au

ослабление восстановительных свойств активности



РЯД ЭЛЕКТРООТРИЦАТЕЛЬНОСТИ ЭЛЕМЕНТОВ

H, As, I, Si, P, Se, C, S, Br, Cl, N, O, F

усиление электроотрицательности



Пример:



Таблица стандартных электродных потенциалов характеризует химическую активность металлов.

1. чем меньше электродный потенциал металла, тем больше его восстановительная способность и тем активнее металл
2. металлы, имеющие отрицательный электродный потенциал и стоящие в ряду напряжений до водорода, вытесняют его из разбавленных растворов кислот (кроме азотной кислоты);
3. каждый металл способен вытеснить (восстанавливать) из растворов солей те металлы, которые в ряду напряжений стоят после него.

формула Нернста:

$$\varphi = \varphi^{\circ} + \frac{RT}{nF} \ln [Me^{n+}]$$

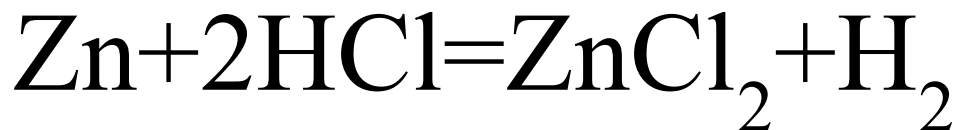
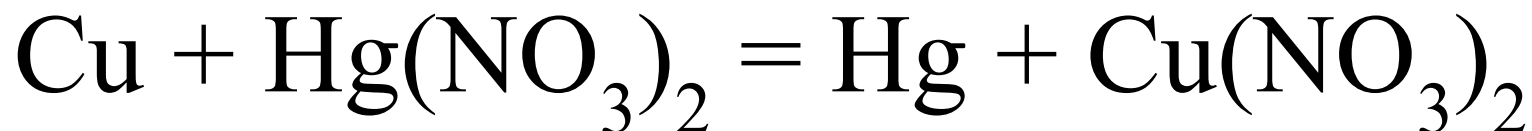
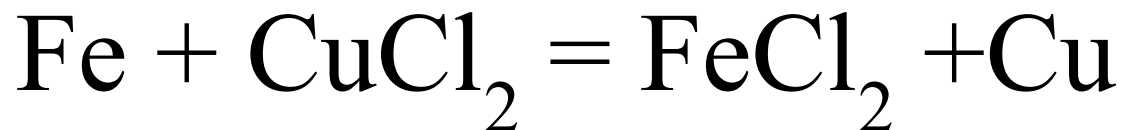
φ° – стандартный электродный потенциал (В);

F – постоянная Фарадея (96500 Кл/экв);

R – универсальная газовая
постоянная (8,314 Дж/моль);
 T – фактическая температура (298 К);
 n – число электронов, принимающих
участие в процессе;

$[Me^{n+}]$ – концентрация
(активность) ионов
металла в растворе
(моль/л)

$$\varphi = \varphi^o + \frac{0,059}{n} \lg [Me^{n+}]$$

Цинковая пластинка погружена в 0,01 М раствор её соли

$$\varphi_{Zn^{+2} / Zn^o}^o = -0.76V \quad \varphi = \varphi^o + \frac{0,059}{n} \lg [Me^{n+}]$$

$$\varphi_{Zn^{+2} / Zn^o} = -0.76 + \frac{0,059}{2} \lg 10^{-2} = -0.819V$$

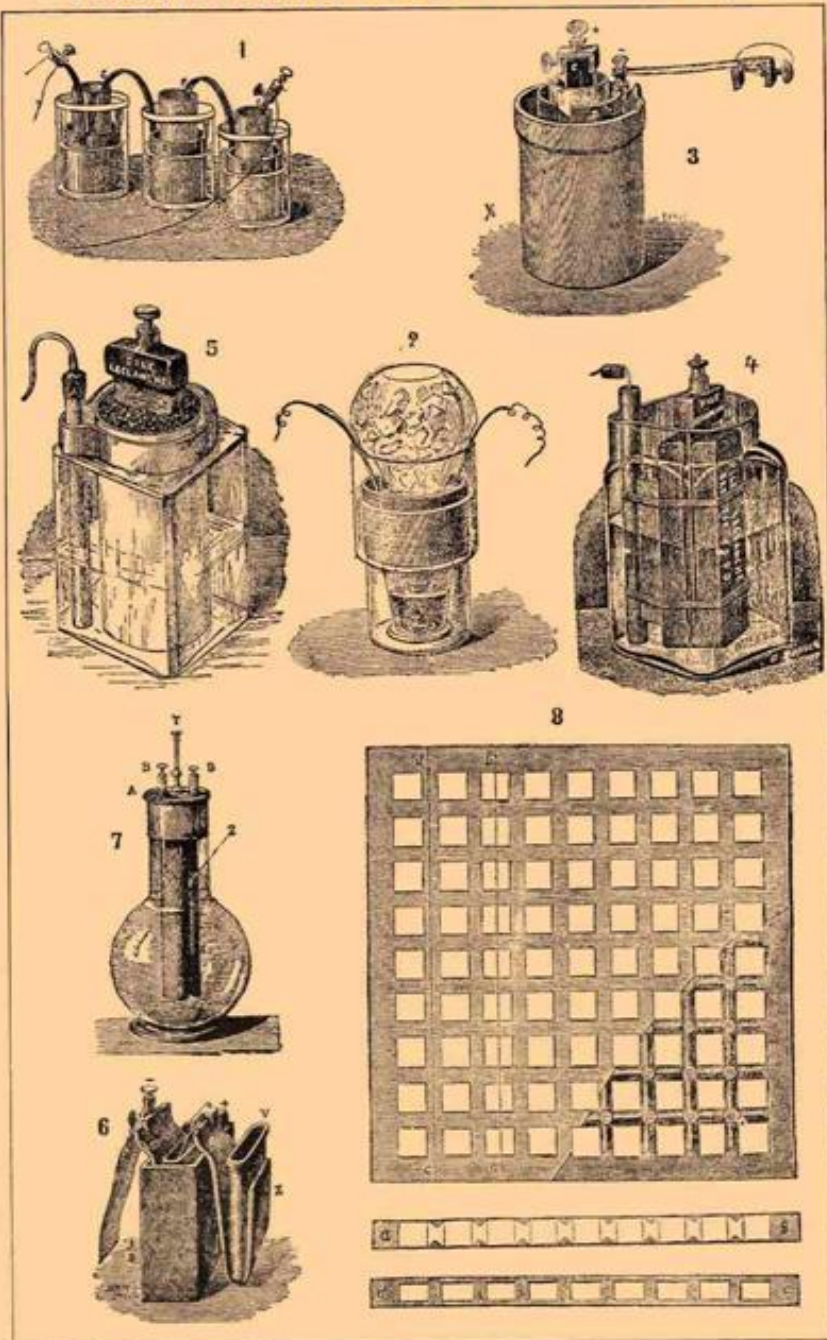

Гальванически е элементы (ГЭ)

*) Описание см. в тексте.

Элемент Даниэля-Якоби

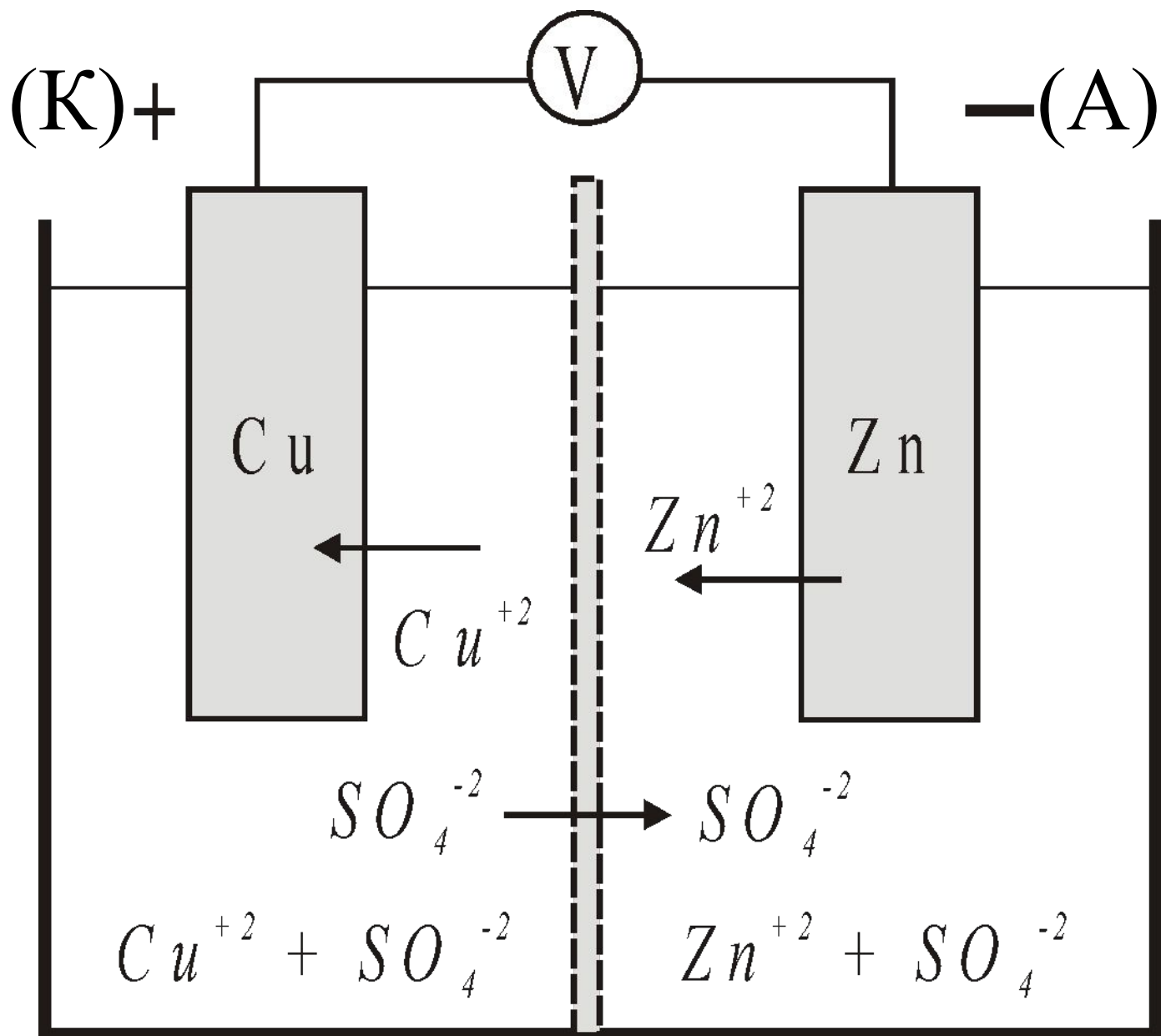

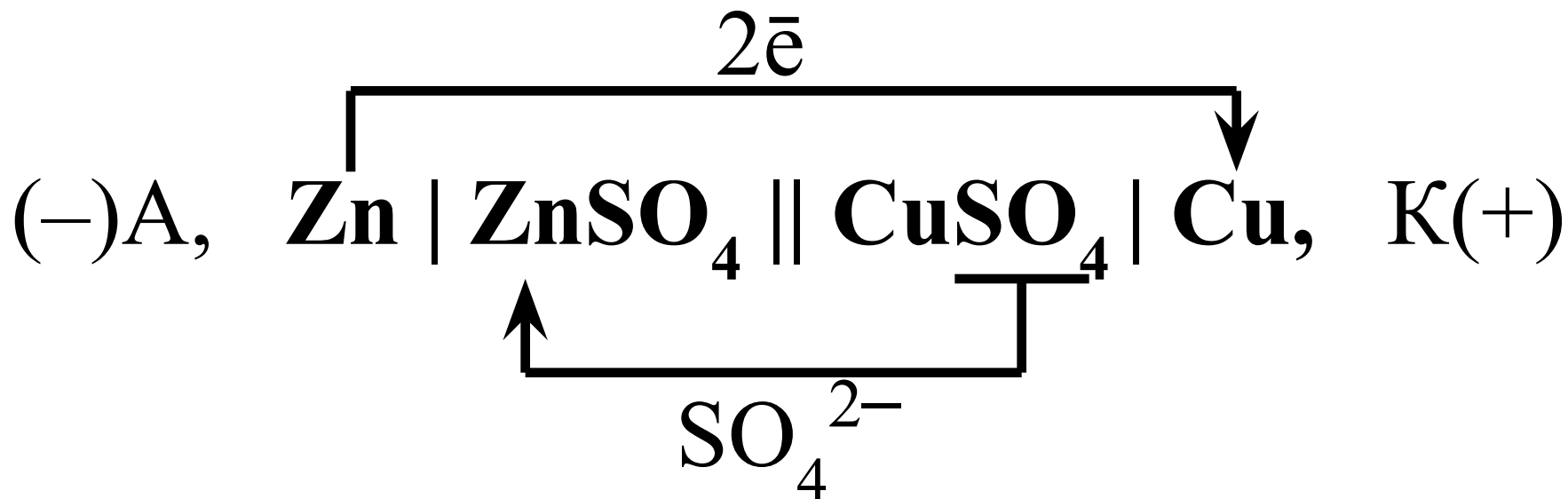

(-)A: $\text{Zn}^0 - 2\bar{e} \rightarrow \text{Zn}^{2+}$ окисление

$\text{SO}_4^{2-} + \text{Zn}^{2+} = \text{ZnSO}_4$ (вторичный процесс)

(+)К: $\text{Cu}^{2+} + 2\bar{e} \rightarrow \text{Cu}^0$ восстановление

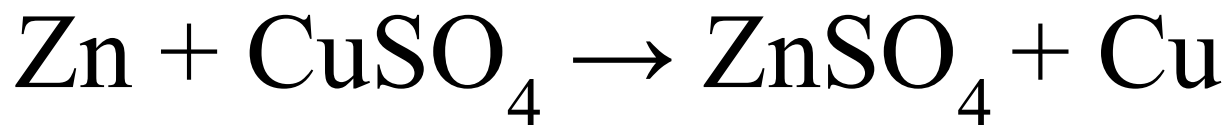
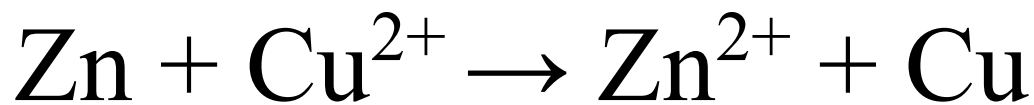

ЭДС при стандартных условиях:

$$\text{ЭДС} = \varphi_{\text{катода}}^{\circ} - \varphi_{\text{анода}}^{\circ}$$

Для элемента Даниэля-Якоби:

$$\begin{aligned}\text{ЭДС} &= \varphi_{\text{Cu}^{+2} / \text{Cu}}^{\circ} - \varphi_{\text{Zn}^{+2} / \text{Zn}}^{\circ} = \\ &= 0,34 + 0,76 = 1,1 \text{ В}\end{aligned}$$

Формула Нернста

$$\varphi = \varphi^{\circ} + \frac{0,059}{n} \lg [Me^{n+}]$$

φ° – стандартный электродный потенциал (В);

n – число отданных или принятых электронов;

$[Me^{n+}]$ – концентрация ионов металла в растворе (моль/л).

Пример:

Цинковая пластинка погружена в 0,01 м раствор её соли.

$$\varphi_{Zn^{+2} / Zn^0}^0 = -0.76B$$

$$\varphi = \varphi^0 + \frac{0,059}{n} \lg [Me^{n+}]$$

$$\varphi_{Zn^{+2} / Zn^0} = -0.76 + \frac{0,059}{2} \lg 10^{-2} = -0.819B$$

Элемент Вольта

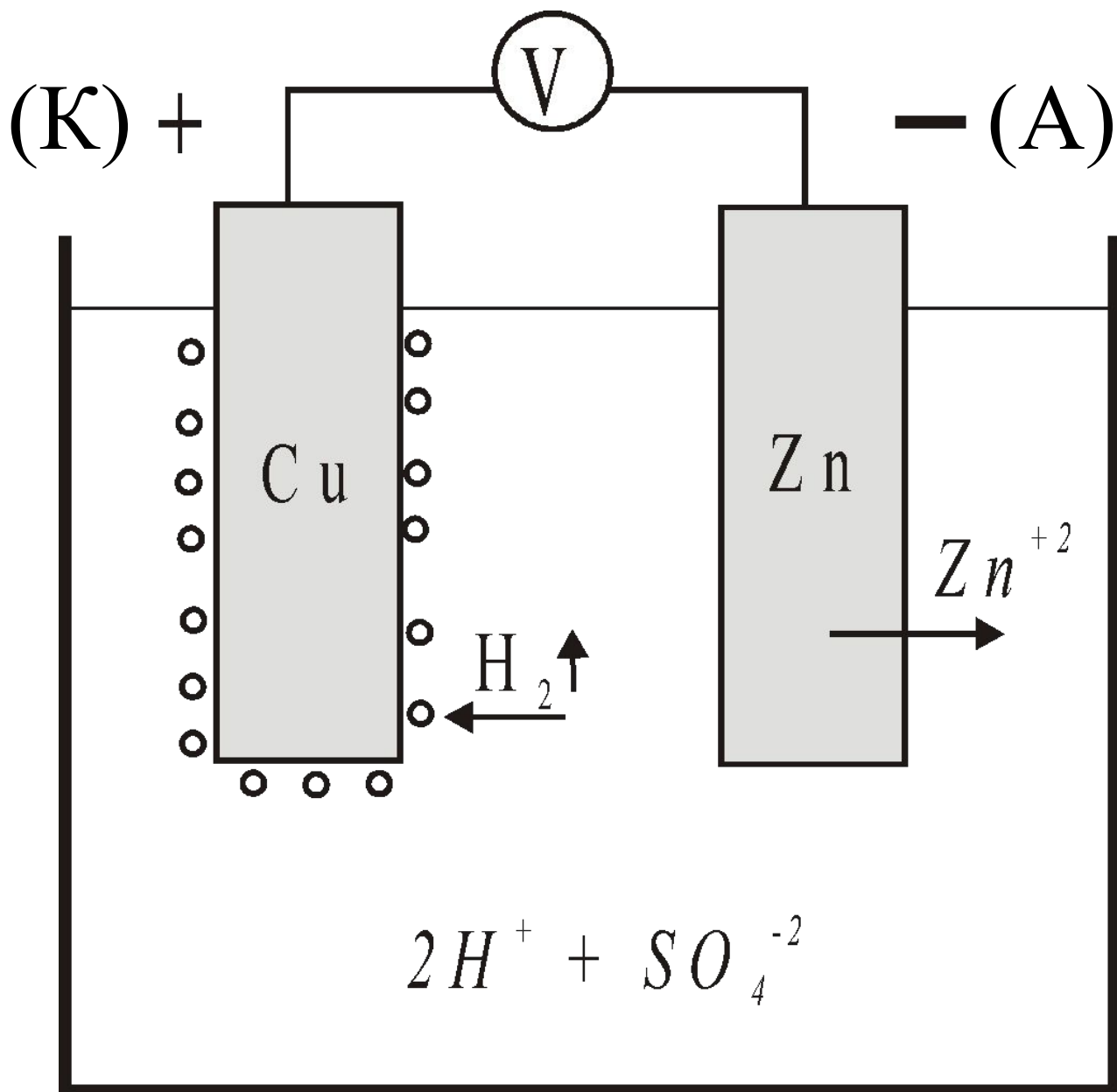

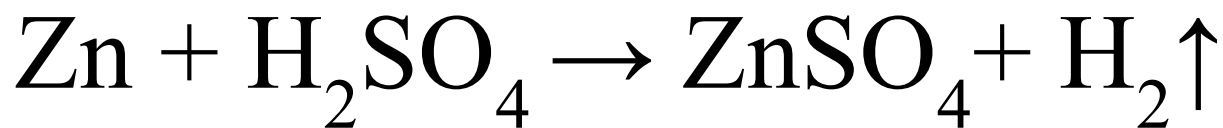
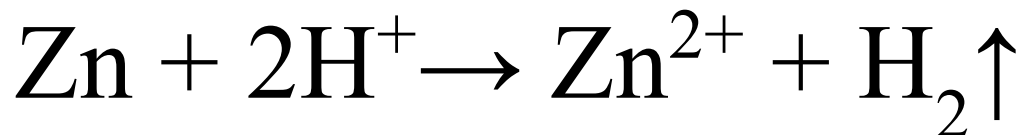
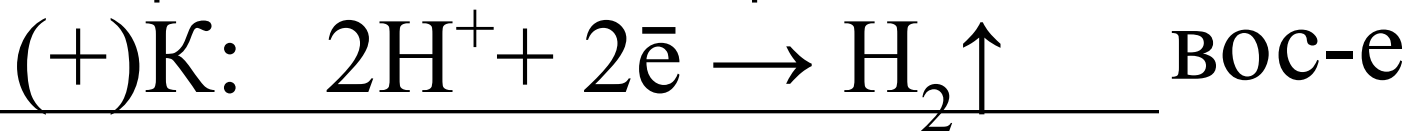
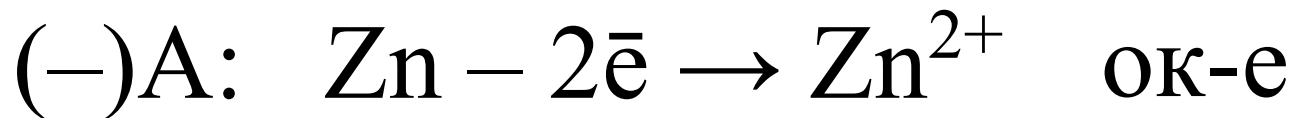
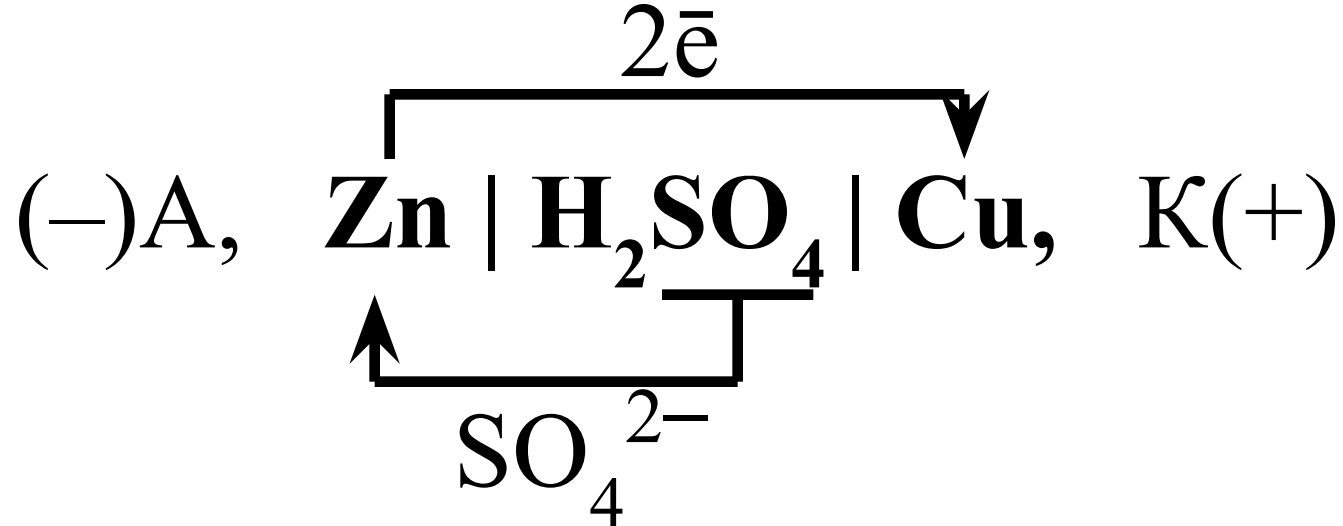

$$\begin{aligned} \text{ЭДС} &= \varphi_{\text{Cu}^{+2} / \text{Cu}^0}^0 - \varphi_{\text{Zn}^{+2} / \text{Zn}^0}^0 = \\ &= 0,34 + 0,76 = 1,1 \text{ В} \end{aligned}$$

ЭЛЕКТРОЛИЗ

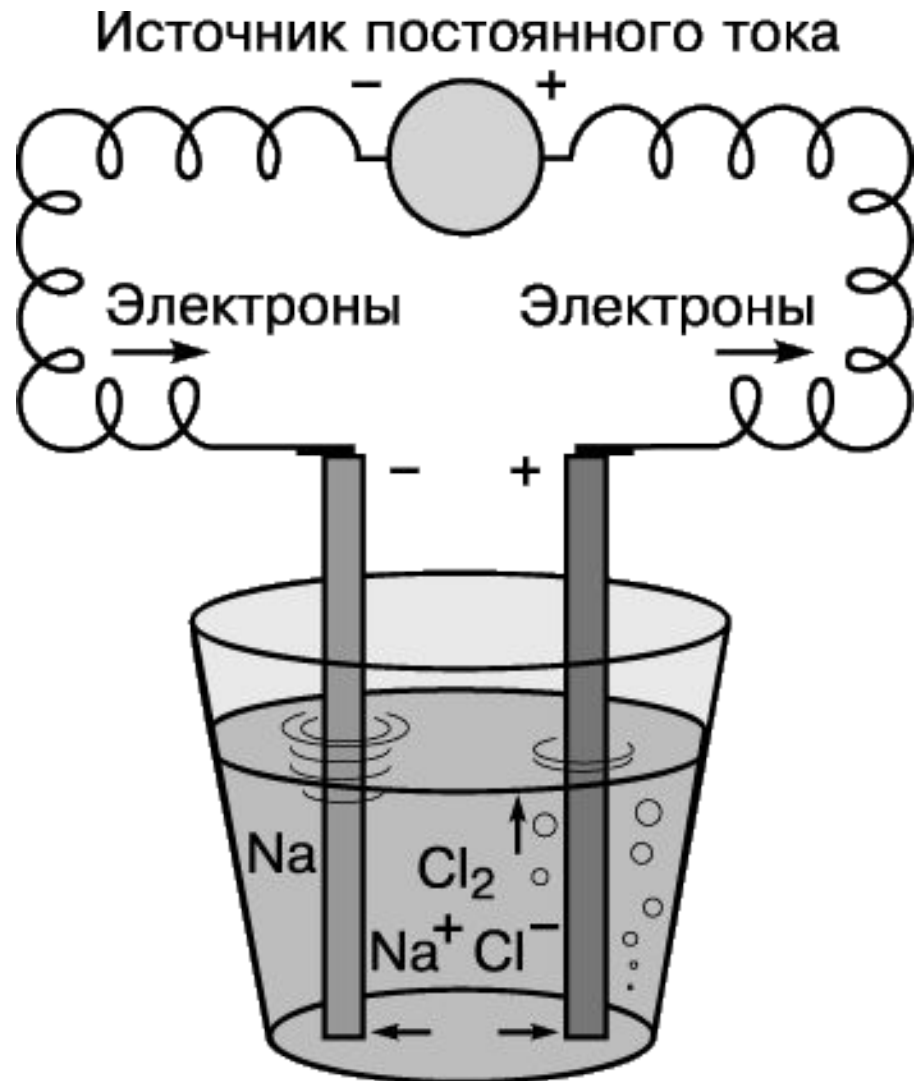

Электролиз расплава

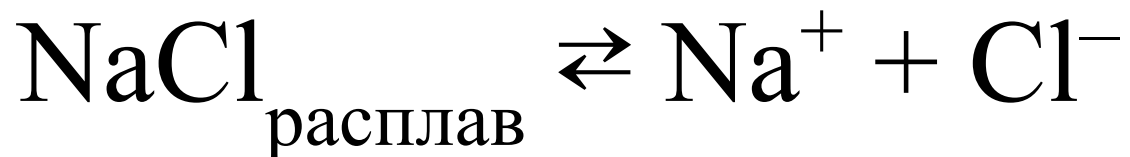

ВОССТАНОВЛЕНИЕ

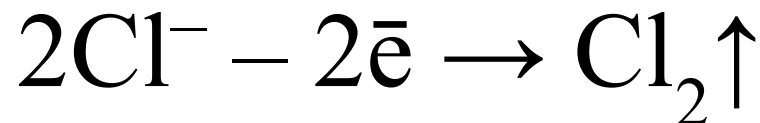
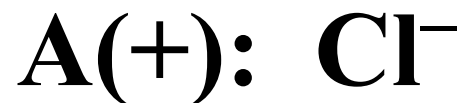

ОКИСЛЕНИЕ

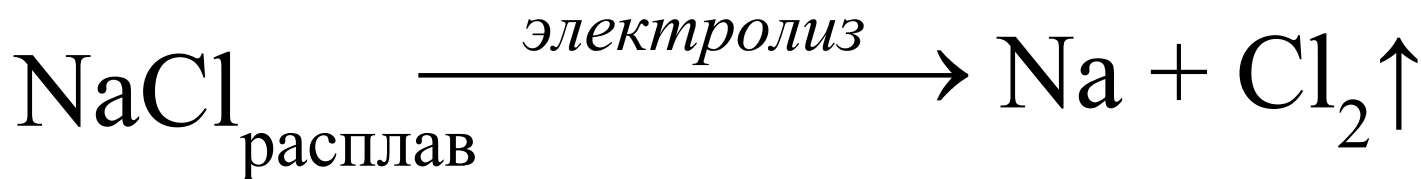

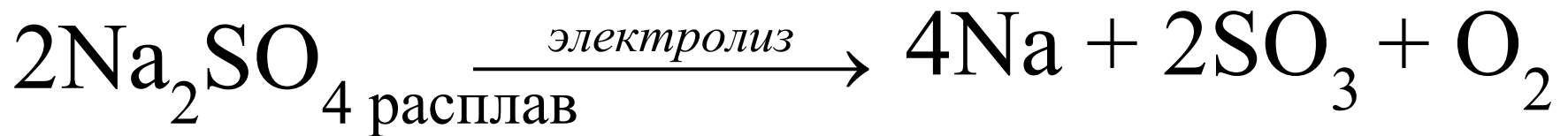
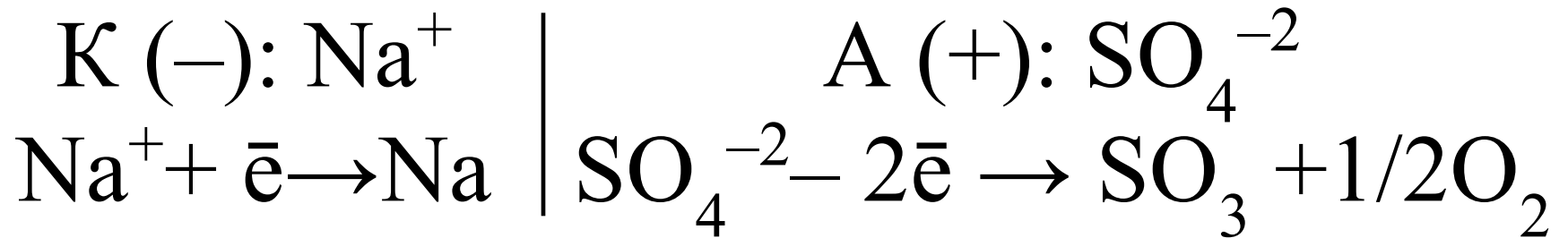
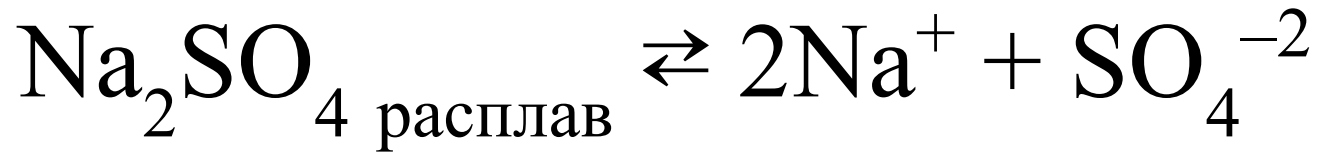

Электролиз водных растворов

Последовательность разрядки ионов и молекул на электродах

1) На катоде: в первую очередь разряжается (восстанавливается) ион металла, имеющий **больший потенциал**.

	Zn^{2+}	Ag^+	Cu^{2+}
$\phi^0, \text{В}$	-0.76	+0.85	+0,34
	3	1	2



Металл ϕ°, В	Процесс восстановления
Li ... Al	$2\text{H}_2\text{O} + 2\bar{e} \rightarrow 2\text{OH}^- + \text{H}_2\uparrow$ $\phi^{\circ} = -0.41 \text{ В}$ <p>В <u>кислой</u> среде:</p> $2\text{H}^+ + 2\bar{e} \rightarrow \text{H}_2\uparrow \quad \phi^{\circ} = 0 \text{ В}$
Mn ... Pb	$\text{Mn}^{2+} + 2\bar{e} \rightarrow \text{Mn}$ $2\text{H}_2\text{O} + 2\bar{e} \rightarrow 2\text{OH}^- + \text{H}_2\uparrow$ <p>восстановление и металла, и воды.</p>
Cu ... Au	$\text{Cu}^{2+} + 2\bar{e} \rightarrow \text{Cu}$

2) На аноде: окисляются более сильные восстановители – вещества, имеющие **меньшее значение потенциала.**

	SO_4^{2-}	$\text{OH}^- (\text{H}_2\text{O})$	Cl^-
$\phi^0, \text{В}$	+2.05	+1.4	+1,36
	3	2	1

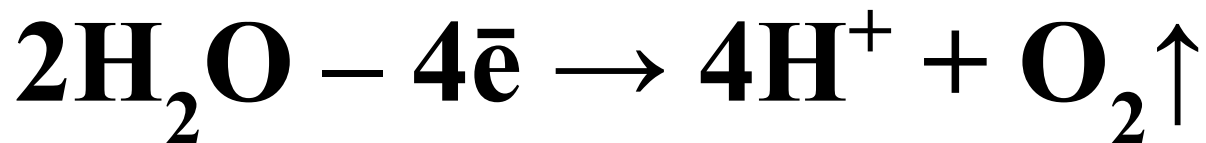

Анод	As^{m-}	
	бескислородных кислот	кислородсодержащих кислот
Растворимый	$Me - n\bar{e} \rightarrow Me^{n+}$	
Инертный	$As^{m-} - m\bar{e} \rightarrow As^0$ (кроме F^-)	<p>В <u>кислой</u> и <u>нейтральной</u> среде:</p> $2H_2O - 4\bar{e} \rightarrow 4H^+ + O_2\uparrow$ $\phi^0 = -1,23 \text{ В}$ <p>для прямой полуреакции</p> <p>В <u>щелочной</u> среде:</p> $4OH^- - 4\bar{e} \rightarrow 2H_2O + O_2\uparrow$ $\phi^0 = -0.401 \text{ В}$ <p>для прямой полуреакции</p>

Электролиз водного раствора иодида калия с инертными электродами

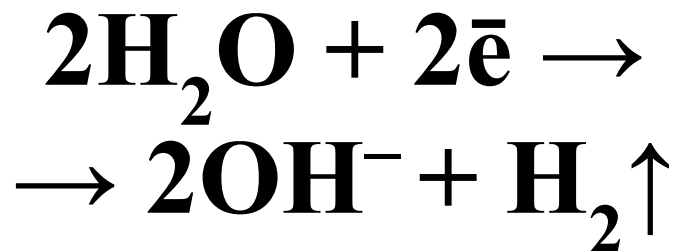
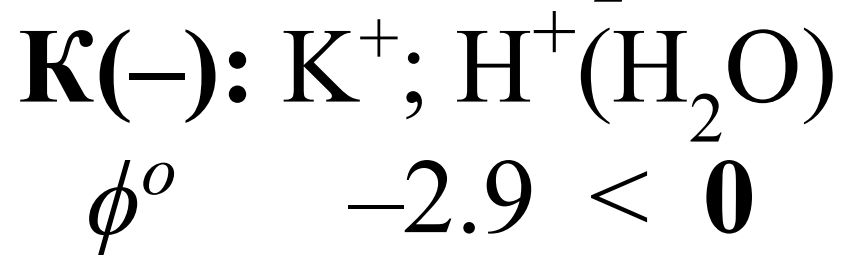

вторичный процесс:



pH > 7

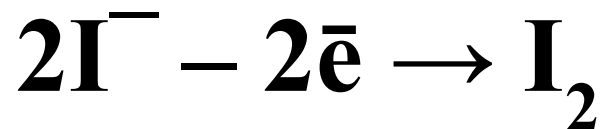
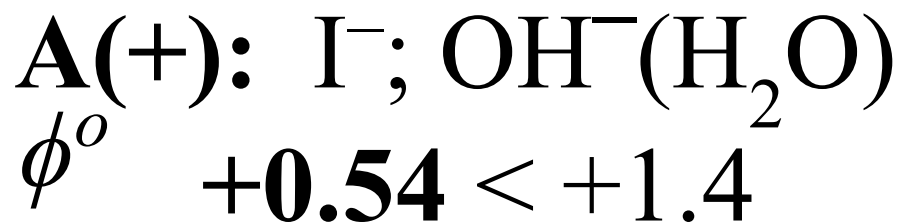

Электролиз водного раствора Na_2SO_4 с инертными электродами

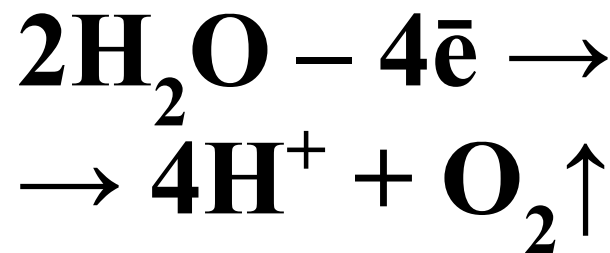
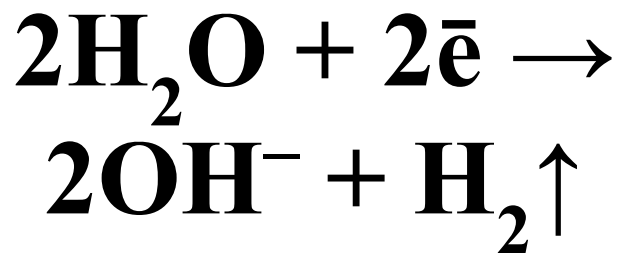
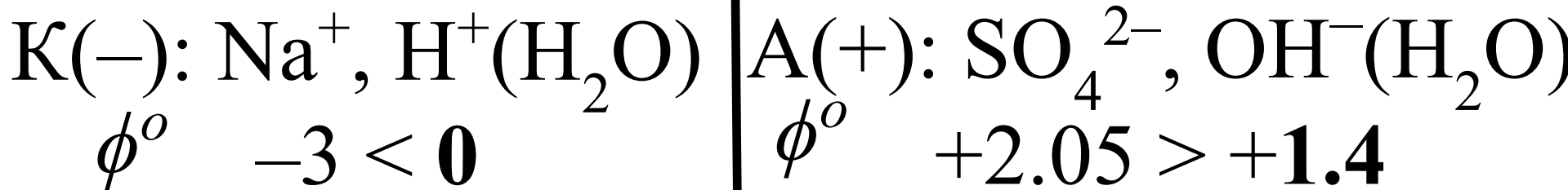
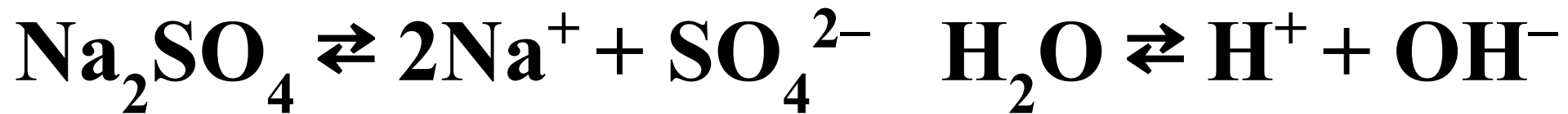

вторичный процесс:

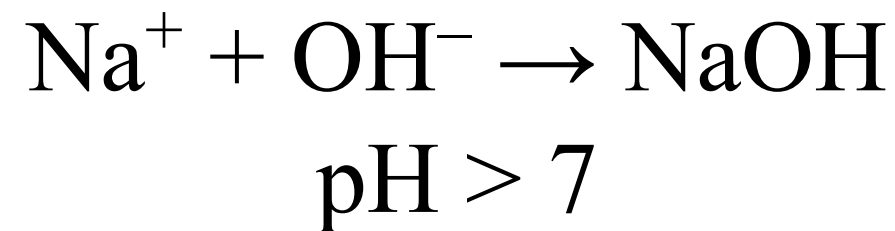

вторичный процесс:

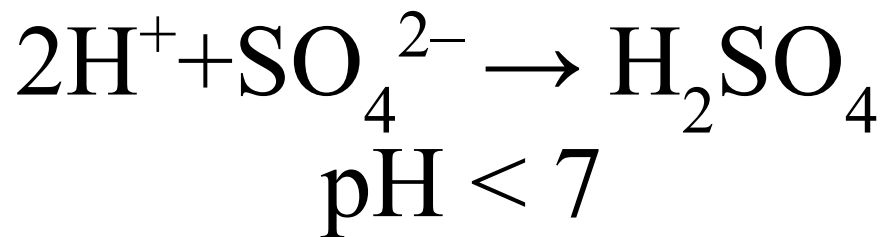

Электролиз водного раствора NiSO_4 с инертными электродами

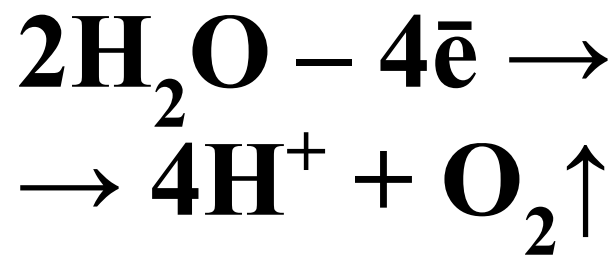
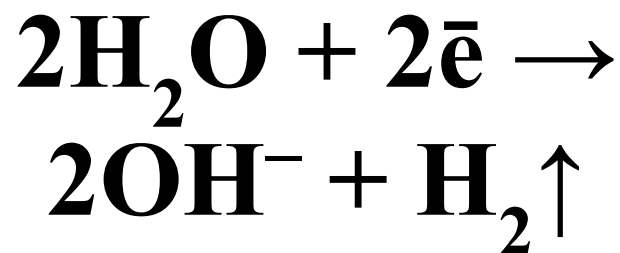
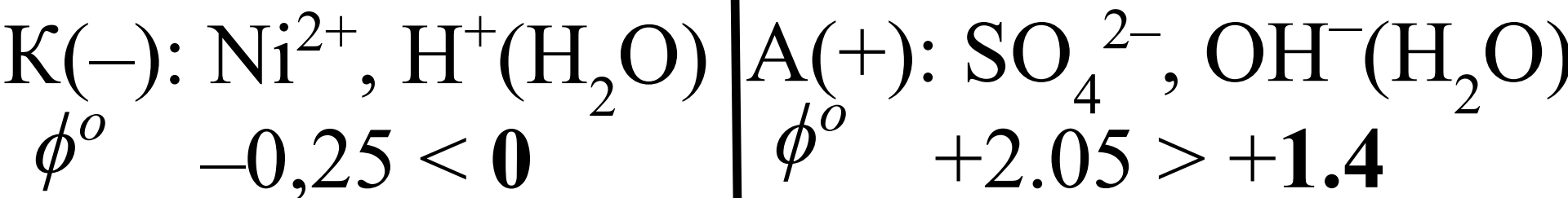

Электролиз водного раствора NiSO_4 с никелевым анодом

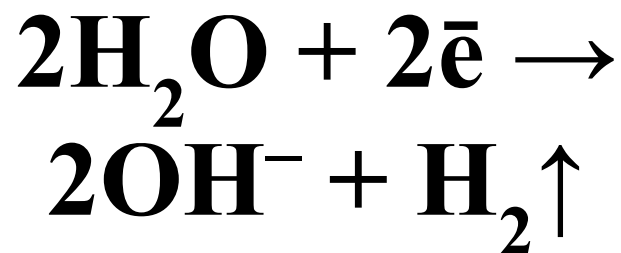
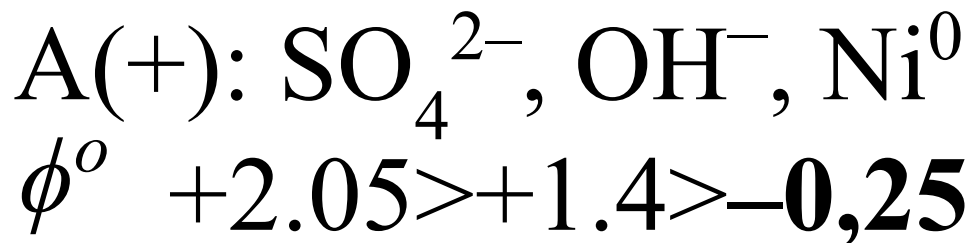
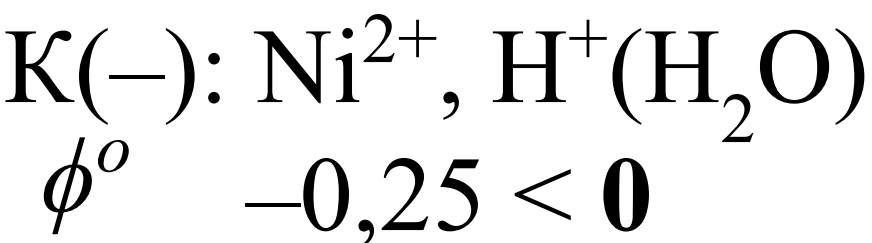

Законы электролиза

I закон Фарадея

$$m = kQ$$

m – количество вещества, г;

k – электрохимический эквивалент, г/Кл;

Q – количество электричества, Кл.

$$Q = I\tau$$

I – сила тока, А;

τ – время, с.

$$m = kI\tau$$

$$k = \frac{M_{\text{э}}}{F}$$

$M_{\text{э}}$ – молярная масса эквивалента
металла, г/моль;

I – сила тока, А;

F – число Фарадея (96500 Кл).

τ – время, с.

$$m = \frac{\mathcal{E}_M Q}{F} = \frac{M_{\mathcal{E}}}{96500} I \tau$$

для газов: $V = \frac{V_{\mathcal{E}}}{96500} I \tau$

$$V_{\mathcal{E}}(\text{O}_2) = 5,6 \text{ л/моль}$$

$$V_{\mathcal{E}}(\text{H}_2, \text{Cl}_2) = 11,2 \text{ л/моль}$$

II закон Фарадея

$$m_1 : m_2 : \dots : m_n = \mathcal{E}_{M1} : \mathcal{E}_{M2} : \dots : \mathcal{E}_{Mn}$$

\mathcal{E}_M — химические эквиваленты веществ.

Пример:

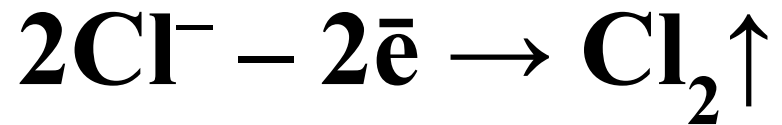
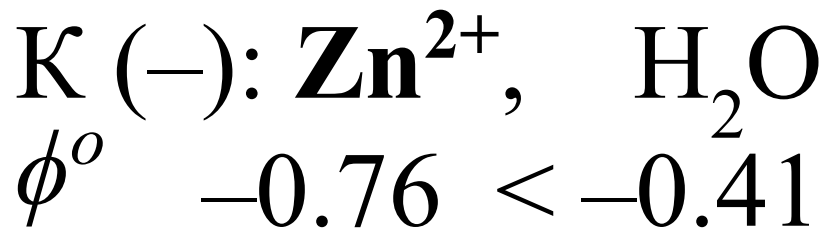

$$m_{Zn} = \frac{M_{\text{Э}}_{Zn}}{96500} I \cdot \tau \Rightarrow$$

$$M_{\text{Э}}_{Zn} = \frac{m_{Zn} \cdot 96500}{I \cdot \tau} = \frac{3.6 \cdot 96500}{3 \cdot 3600} = 32.5 \text{ г / моль}$$

$$\frac{m_{Zn}}{V_{Cl}} = \frac{M_{\text{Э}}_{Zn}}{V_{\text{Э}}_{Cl}}$$

$$V_{\text{Э}}_{Cl} = \frac{22.4 \cdot M_{\text{Э}}_{Cl}}{M_{Cl}} = \frac{22.4 \cdot 35.5}{71} = 11.2 \text{ л / моль}$$

$$V_{Cl_2} = \frac{m_{Zn} \cdot V_{\text{э}}_{Cl}}{M_{\text{э}}_{Zn}} = \frac{3.6 \cdot 11.2}{32.5} = 1.24 \text{ л}$$