

§2 Основы кристаллографии.

План:

1. Кристаллическая решетка.
2. Симметрия кристаллов.
3. Кристаллографические обозначения.
4. Методы определения структуры твердых тел.

Кристаллическая решетка

$\vec{a}, \vec{b}, \vec{c}$

$$\vec{R} = m\vec{a} + n\vec{b} + p\vec{c}$$

N

r_a

f

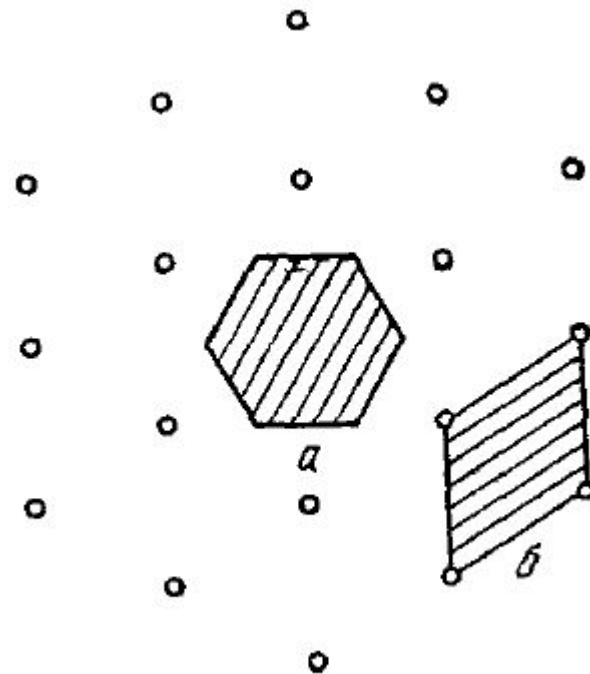

Симметрия кристаллов.

$2\pi, \pi/2, 2\pi/3, 2\pi/4$ и $2\pi/6$

1, 2, 3, 4 и 6

m

УГОЛ π

радиус-вектор r замещается на $-r$.

Симметрия кристаллов.

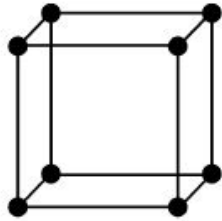

Кубическая P

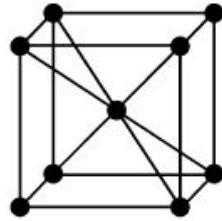

Кубическая I

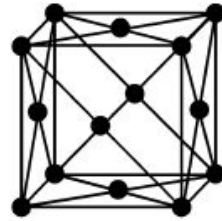

Кубическая F

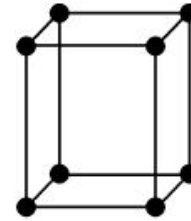

Тетра-
гональная P

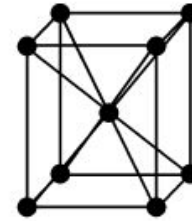

Тетра-
гональная I

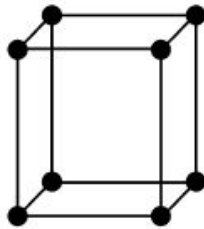

Ромбическая P

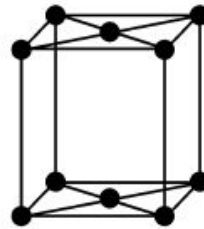

Ромбическая C

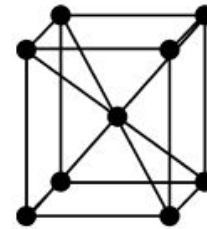

Ромбическая I

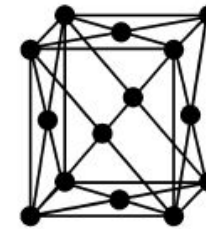

Ромбическая F

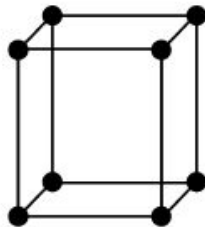

Моно-
клинная P

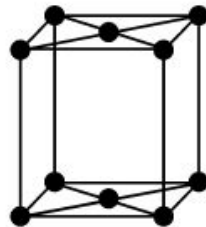

Моно-
клинная C

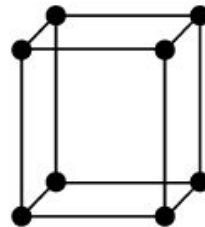

Триклинная

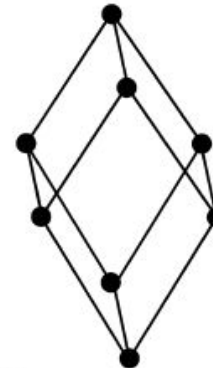

Тригональная

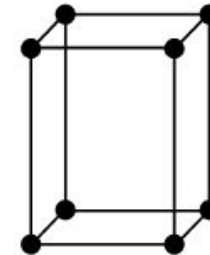

Гекса-
гональная

Трехмерные решетки Браве

Симметрия кристаллов.

Элементарные ячейки 14 пространственных решеток Браве

Кристаллографическая система	Число ячеек в системе	Символ ячейки	Характеристики элементарной ячейки
Триклинная	1	P	$a \neq b \neq c; \alpha \neq \beta \neq \gamma$
Моноклинная	2	P, C	$a \neq b \neq c; \alpha = \gamma = 90^\circ \neq \beta$
Ромбическая	4	P, C, I, F	$a \neq b \neq c; \alpha = \beta = \gamma = 90^\circ$
Тетрагональная	2	P, I	$a = b \neq c; \alpha = \beta = \gamma = 90^\circ$
Кубическая	3	P, I, F	$a = b = c; \alpha = \beta = \gamma = 90^\circ$
Тригональная	1	R	$a = b = c; \alpha = \beta = \gamma = < 120^\circ \neq 90^\circ$
Гексагональная	1	P	$a = b \neq c; \alpha = \beta = 90^\circ, \gamma = 120^\circ$

примитивная решетка данной сингонии (P), базоцентрированная (C), гранецентрированная (F), объемно центрированная (I) и ромбоэдрическая (R).

Кристаллографические обозначения.

$$(hkl) \quad h : k : l = (n_1)^{-1} : (n_2)^{-1} : (n_3)^{-1}$$

$[hkl]$

$[100]$

$[0\bar{1}0]$

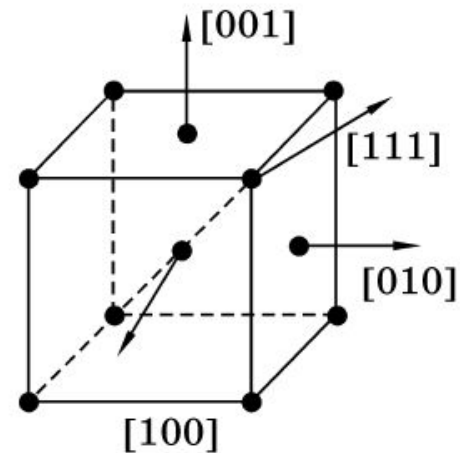
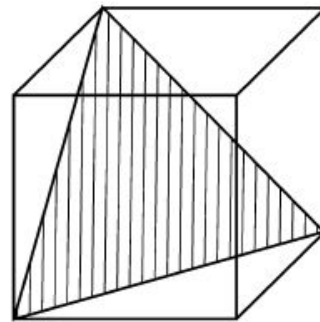
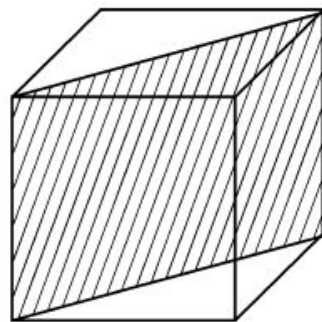
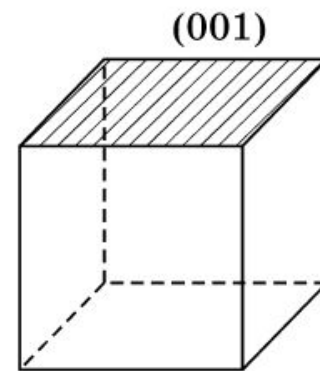
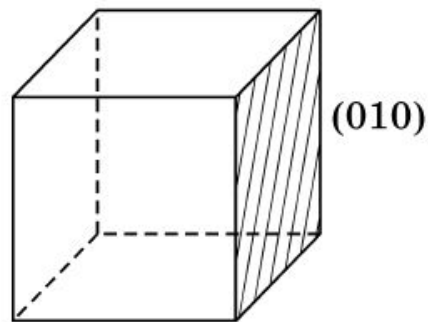
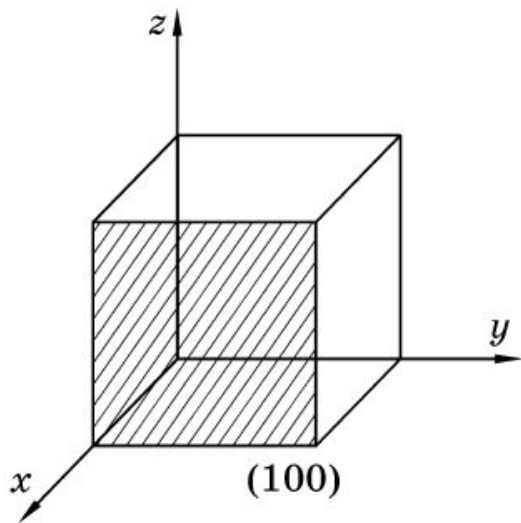

Методы определения структуры твердых тел

1912 г.

$$2d\sin\theta = n\lambda$$

$$\lambda \leq 2d$$

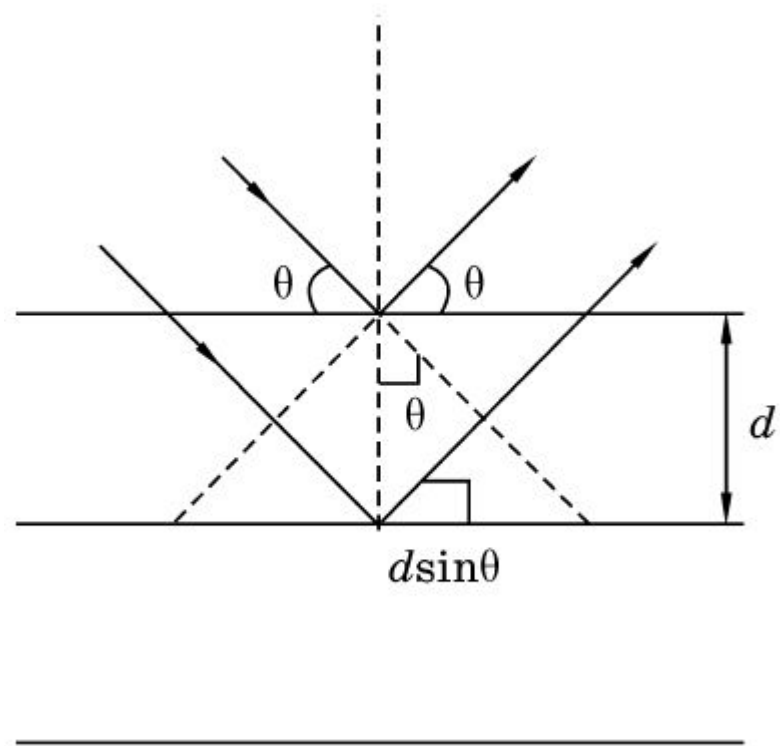

Спасибо за внимание!