

Углеводы- 2

Лекция № 9

**презентация подготовлена доц.
Свергун В.Т.**

Содержание :

1. Пути обмена глюкозо-6 фосфата в тканях
2. Анаэробное расщепление глюкозы
3. Спиртовое брожение
4. Аэробный гликолиз
5. Регуляция гликолиза и гликогенолиза
6. Энергетический баланс окисления углеводов.

Пути метаболизма глюкозы

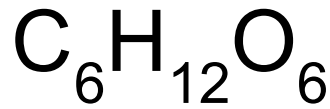

+ инсулиновый стимул

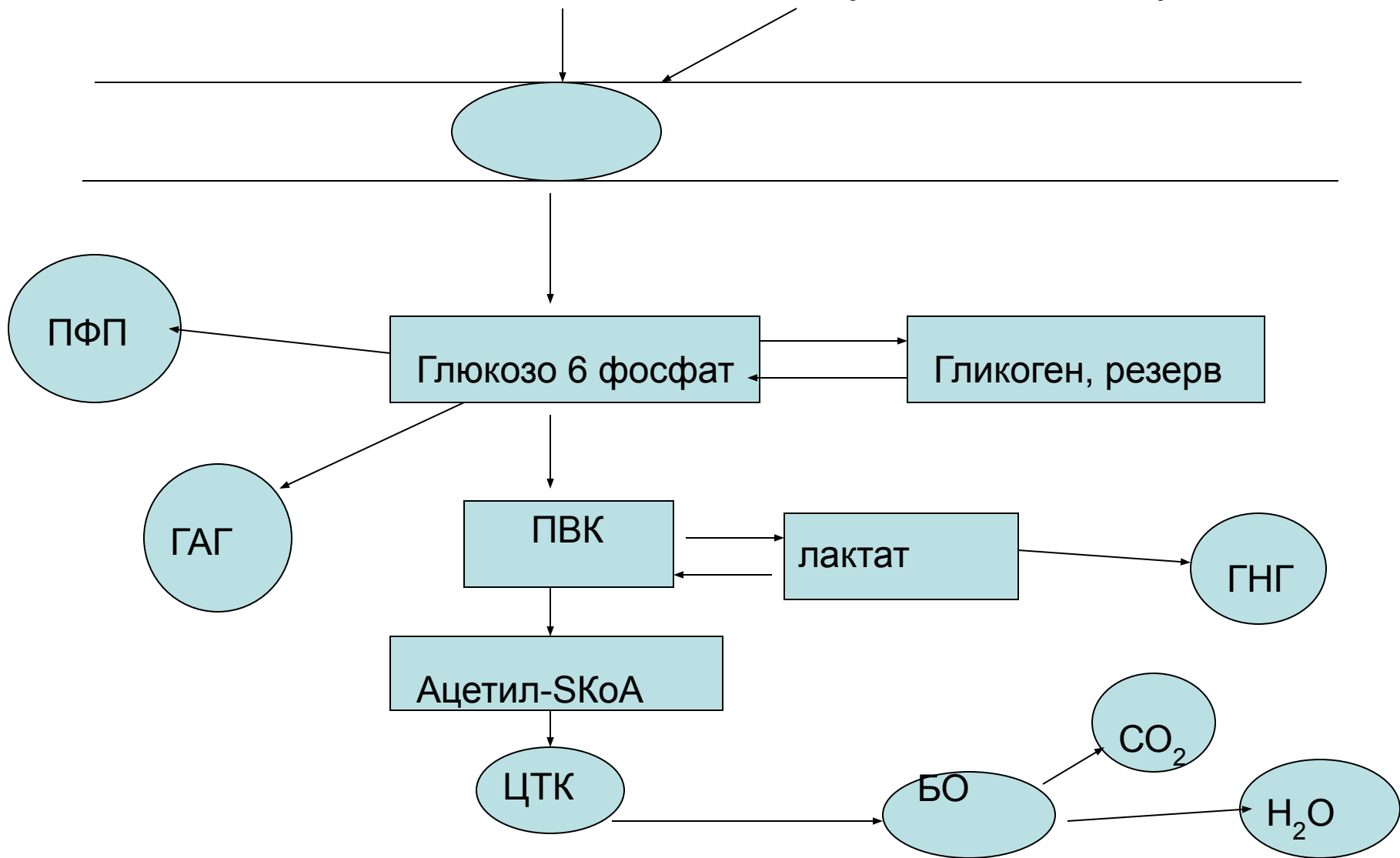

Гликолиз

Это центральный путь энергетического обмена протекает без окислительных реакций.

В анаэробных условиях – гликолиз единственный процесс, поставляющий энергию. Протекает практически во всех тканях. Уровень активности зависит от аэрации и оксигенации тканей

GLYCOLYSIS

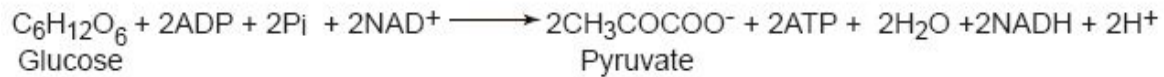
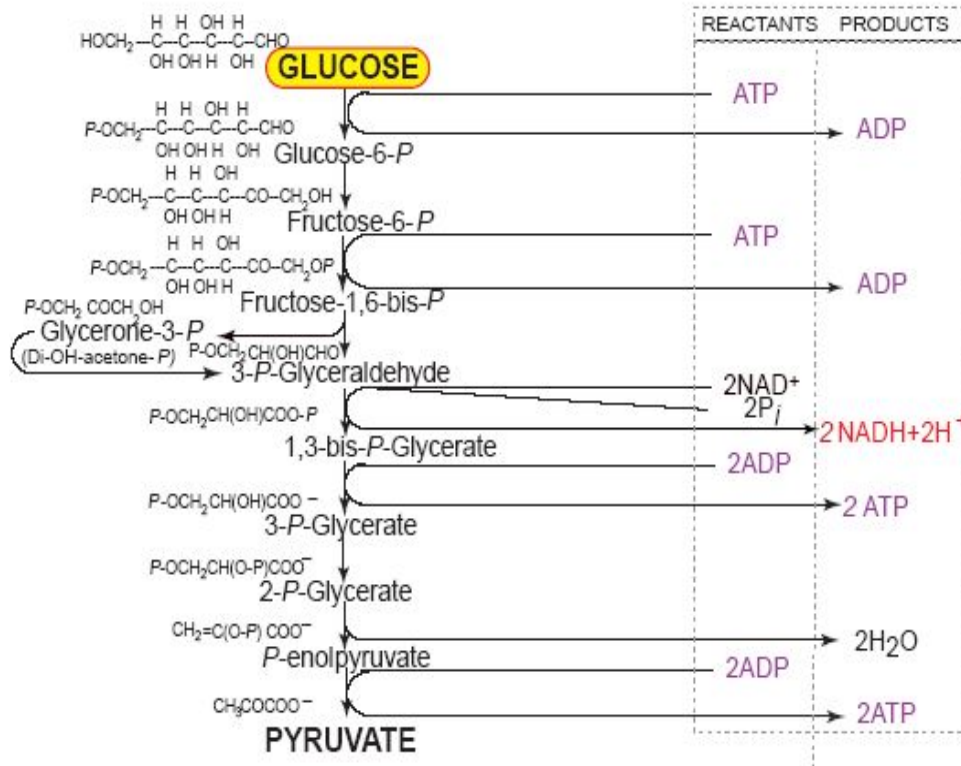

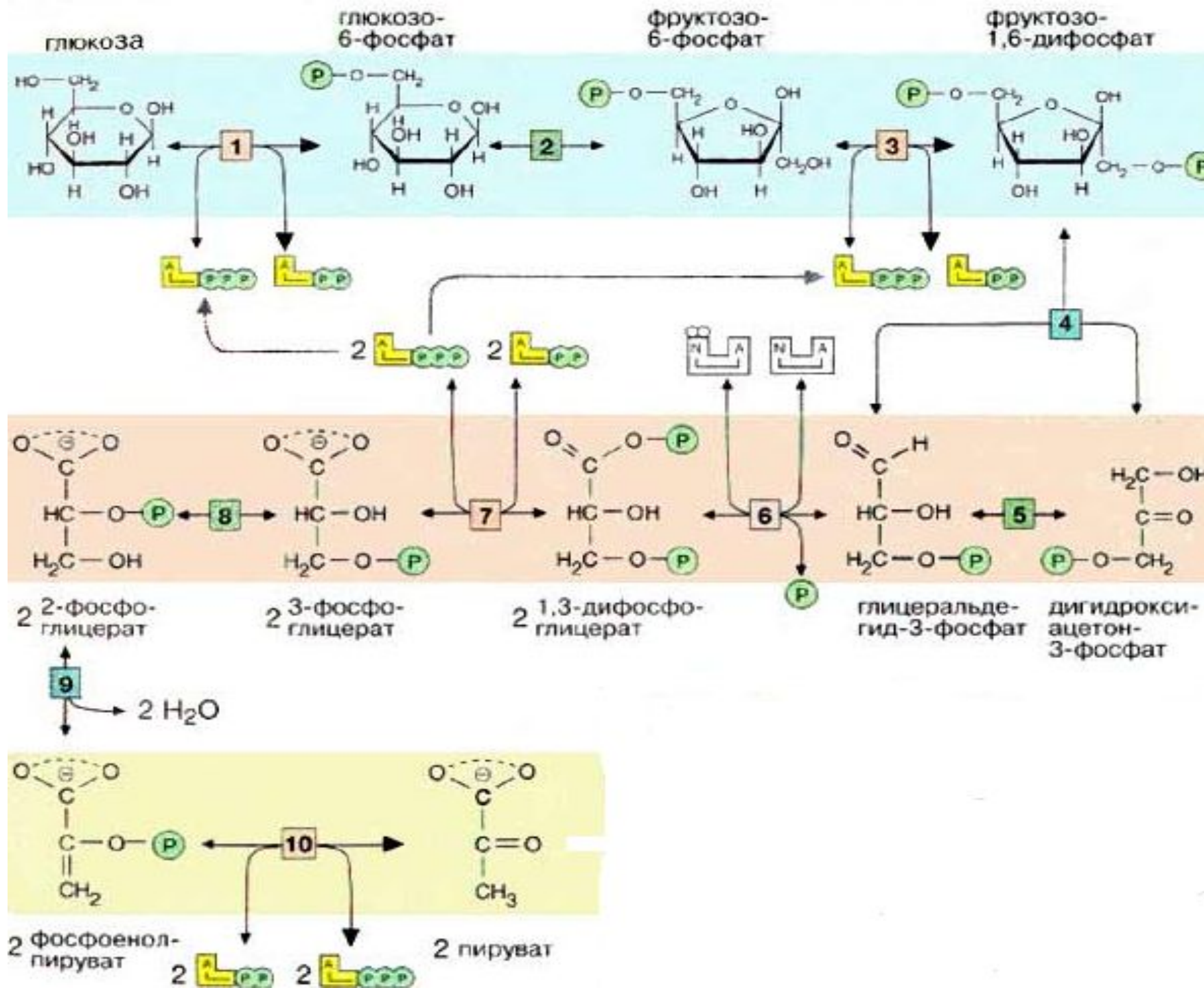

глюкоза

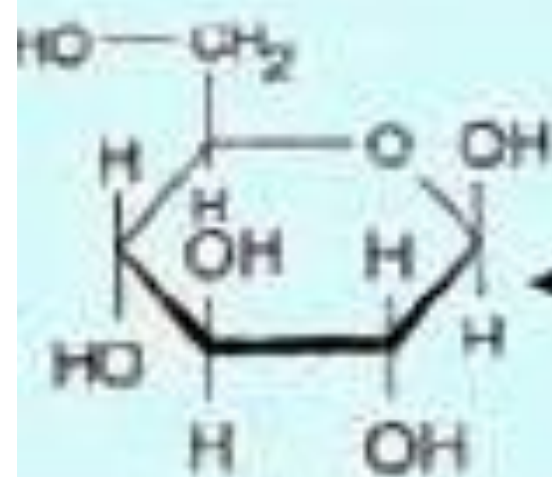

глюкозо-
6-фосфат

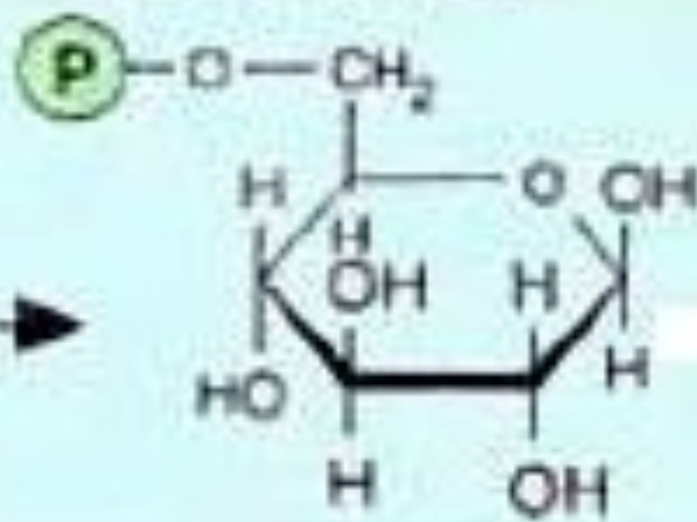

1



- Первой реакцией гликолиза является фосфорилирование Гл.
- В результате этой реакции образуется большое количество энергии, которая сразу рассеивается, поэтому р-я необратима.
- **Гексокиназа**- аллостерический ферментом и ингибируется Гл-6-ф. Она также может фосфорилировать фруктозу и маннозу.
- **Гексокиназа** есть во всех клетках организма K_M от 0.01-01ммоль/л

В печени, почках, поджелудочной железе есть **глюкокиназа**, которая катализирует только фосфорилирование глюкозы. Она не ингибируется Гл-6-ф. и имеет высокую K_M для глюкозы (10 ммоль/л).

2-я реакция идет в присутствии **фосфогексоизомеразы**.

ГЛЮКОЗО-
6-Фосфат

ФРУКТОЗО-
6-Фосфат

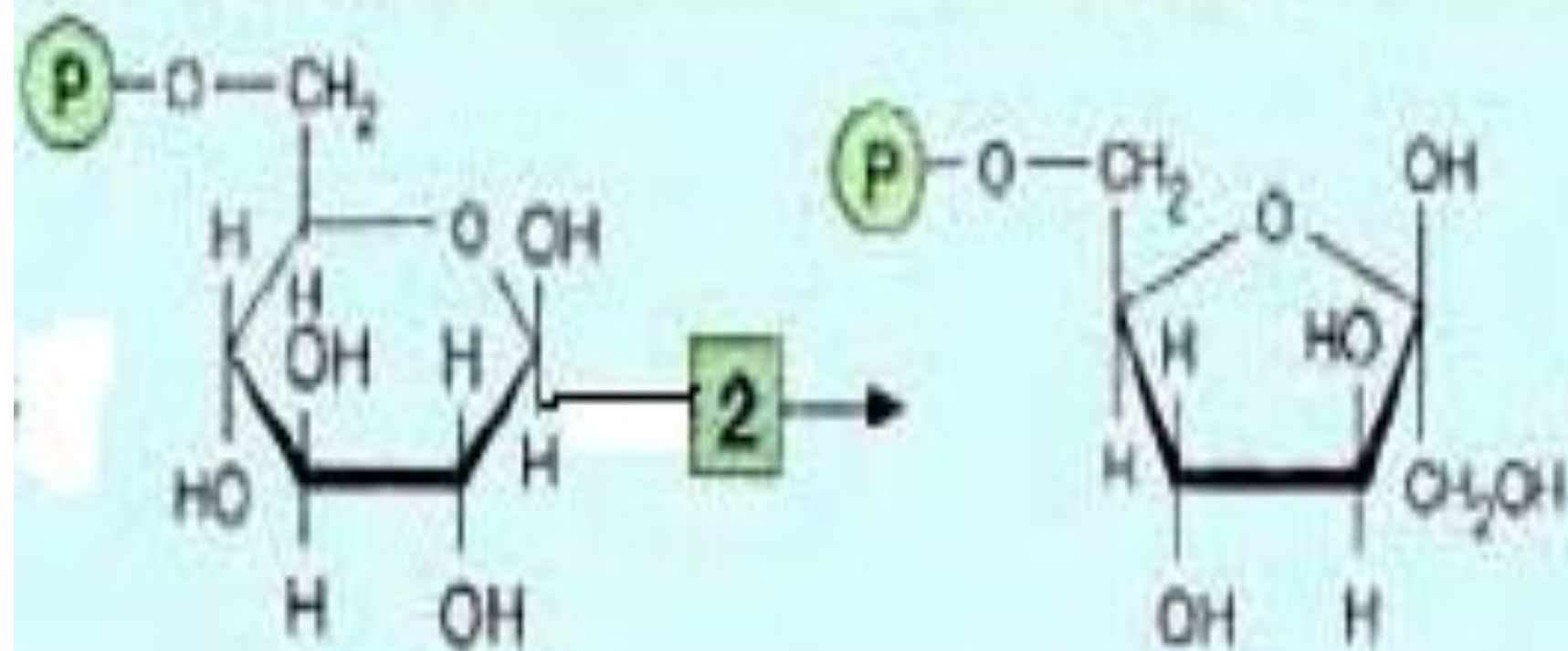

фруктозо-
6-фосфат

фруктозо-
1,6-дифосфат

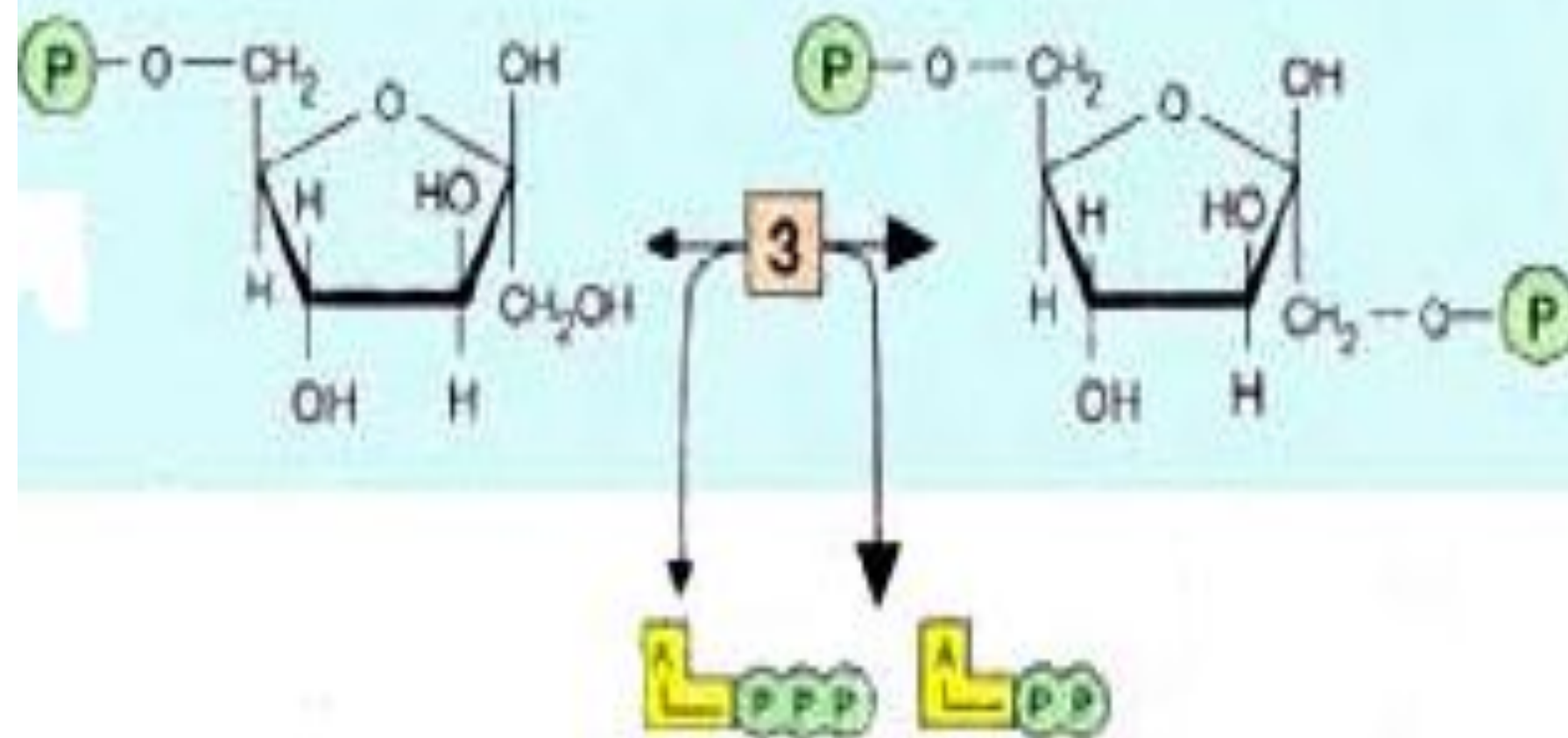

3-я реакция - Фосфофруктокиназная (**ФФК**) реакция определяет скорость гликолиза в целом(т.е. является лимитирующей).

ФФК относится к числу аллостерических ферментов.. Она ингибирует АТФ и стимулирует АДФ и АМФ.

АТФ в данном случае является и субстратом и аллостерическим регулятором для ФФК

- Различают регуляторную и субстратную концентрацию АТФ. Км для субстратного и регуляторного центров ФФК будут различны, и фермент будет отслеживать уровень АТФ в более высоких концентрациях, чем АТФ в качестве субстрата. Поэтому и идет ингибирование.
- При значительных величинах АТФ/АДФ активность ФФК снижается и гликолиз замедляется↓.

- При снижении этого коэффициента интенсивность гликолиза увеличивается. Так в неработающей мышце (АТФ) ↑, гликолиз снижается.
- Во время работы (АТФ) ↑.
- ФФК ингибируется цитратом, активируется ионами Ca^{++} . Жирные кислоты, и их ацил-КоА –производные, яв-ся ингибитрами ФФК.

фруктозо-
1,6-дифосфат

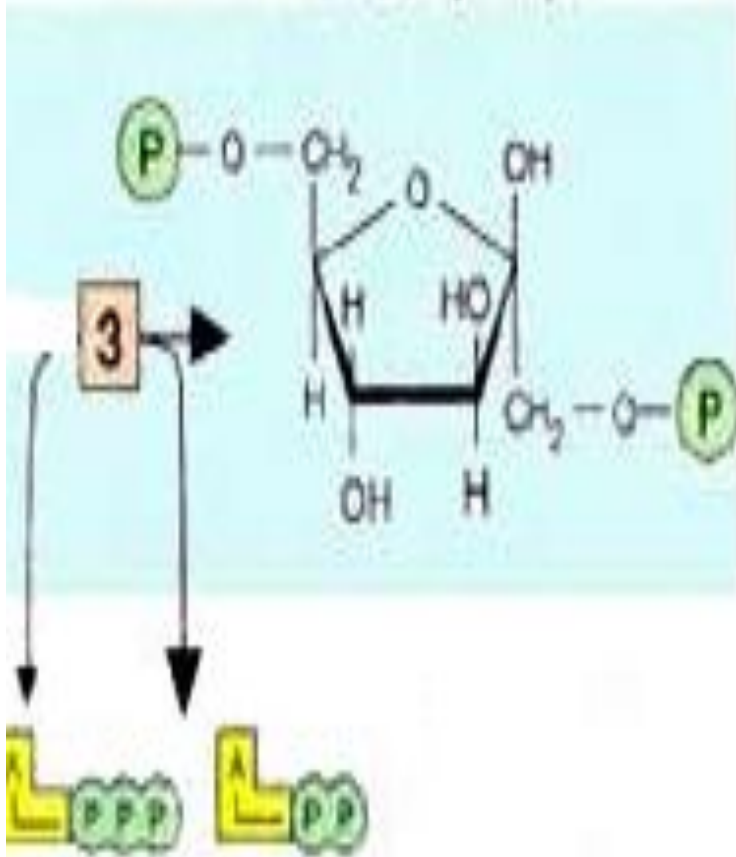

4

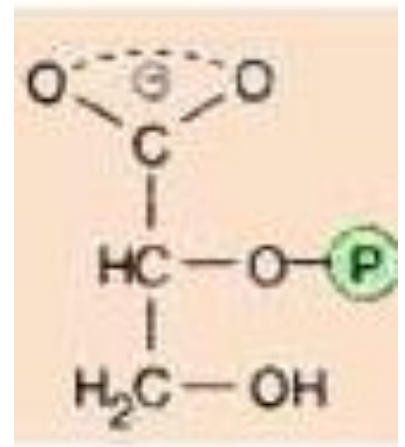

2 2-Фосфо-
глицерат

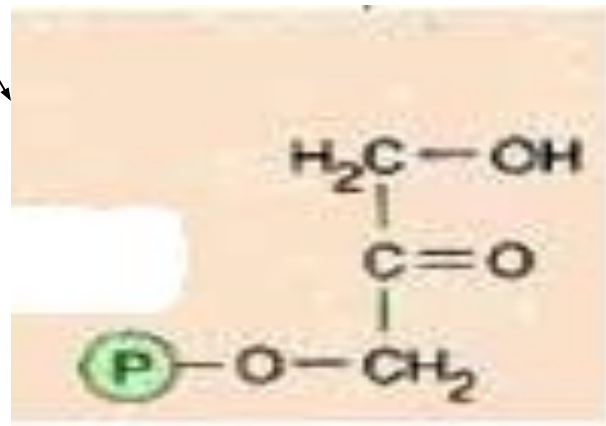

дигидрокси-
ацетон-
3-фосфат

- **4-я реакция** обратима. Фермент-альдолаза Разрыв связи происходит в результате напряжения между атомами C_3 и C_4 . Расщепляется альдоль – фруктозо-1,6-дифосфат. Равновесие реакции сдвинуто в сторону распада фруктозо-1,6-дифосфата, поскольку образующийся **3-ФГА** расходуется в дальнейших реакциях гликолиза.



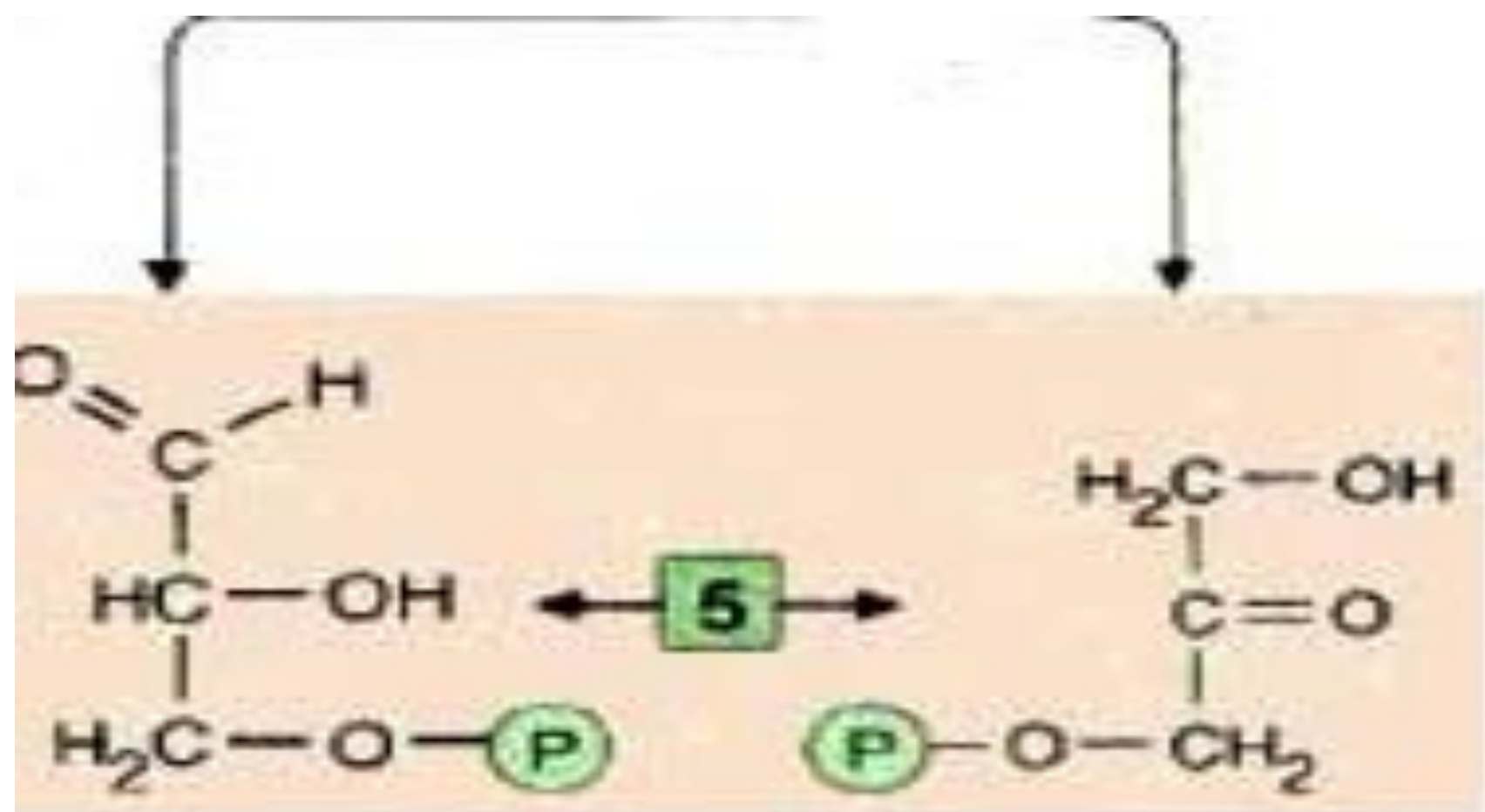

глицеральде-
гид-3-фосфат

дигидрокси-
ацетон-
3-фосфат

Именно в силу последнего обстоятельства, обратимая триозофосфатизомеразная реакция также смещается в сторону образования 3-ФГА(дальнейшие реакции гликолиза)

Эти фрагменты —
глицеральдегид-3-фосфат и
дигидроксиацетонфосфат —
превращаются один в другой
триозофосфатизомеразой [5].

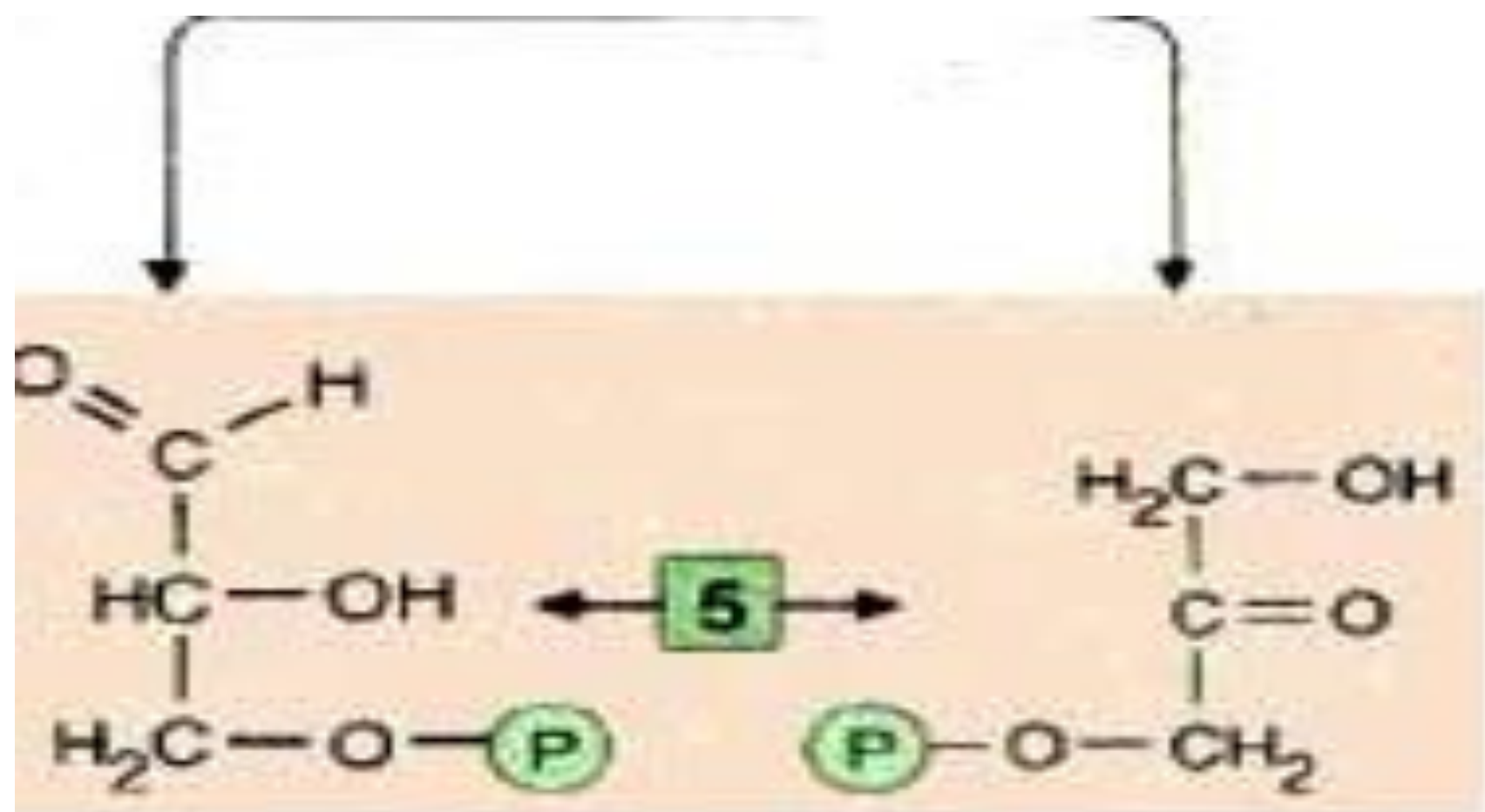

глицеральде-
гид-3-фосфат

дигидрокси-
ацетон-
3-фосфат

Определение активности альдолазы используют в энзимодиагностике при заболеваниях, связанных с повреждением или гибелью клеток: так, при остром гепатите активность этого фермента может увеличиваться в 5-20 раз, при ИМ в 3-10 раз, при миодистрофии в 4-10 раз.

Таким образом заканчивается первый подготовительный и энергопотребляющий этап гликолиза, связанный с вкладыванием энергии в процесс активации субстратов.

На этом этапе ***гликолиза фактически образуется 2 молекулы 3-ФГА.***

II этап гликолиза – *гликолитическая оксидоредукция.*

Глицеральдегид-3-фосфат затем окисляется *глицеральдегид-3-фосфатдегидрогеназой* [6] с образованием $\text{НАДН} + \text{H}^+$.

Реакция контролируется НАД^+ и $\text{НАДН} + \text{H}^+$. **Эту реакцию контролирует**
 $\uparrow \text{НАД}^+$ и $\downarrow \text{НАДН} + \text{H}^+$

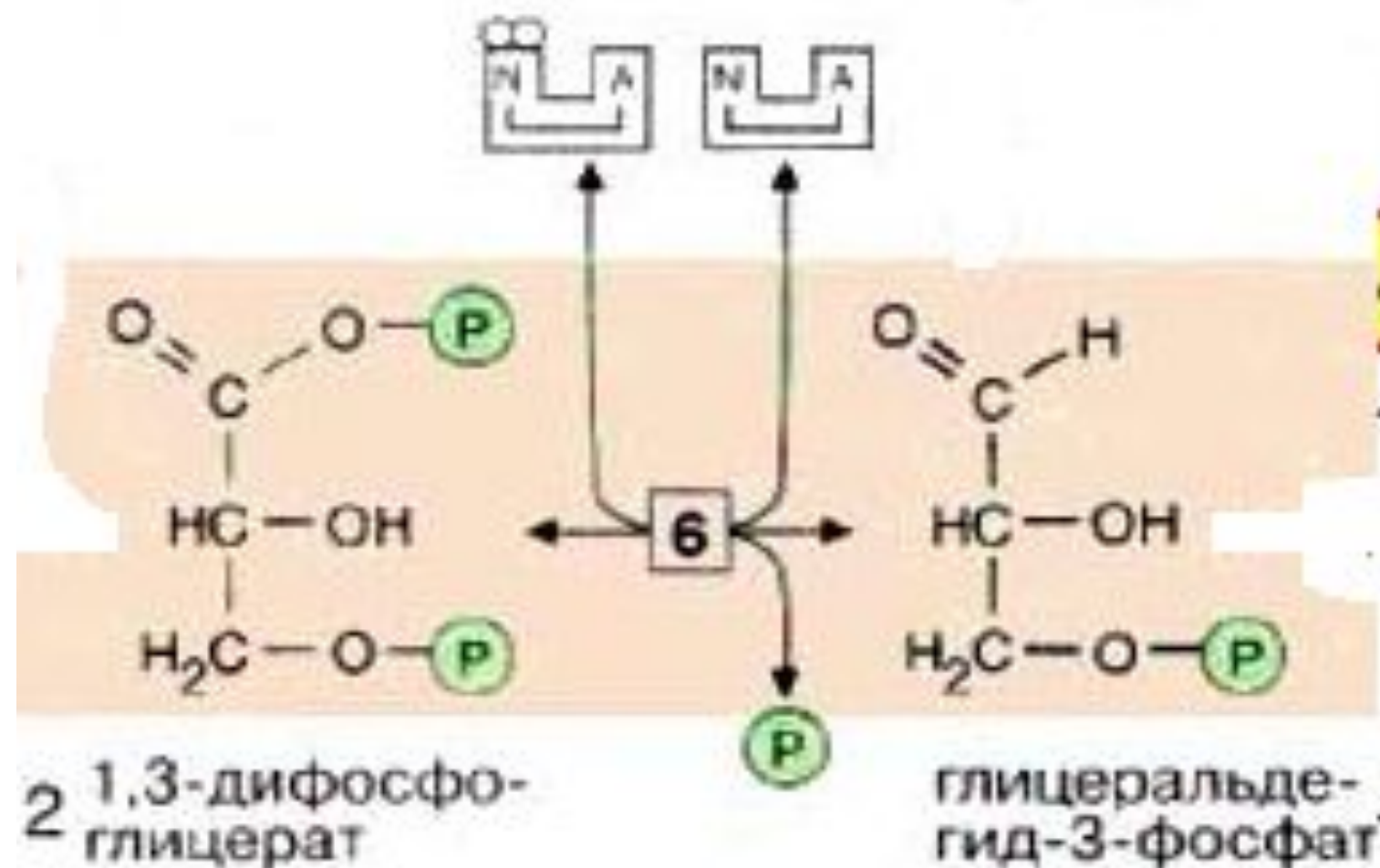

В этой реакции в молекулу включается неорганический фосфат (*«субстратное фосфорилирование»*), с образованием **1,3-дифосфоглицерата-1,3ДФГ**.

Такое промежуточное соединение содержит смешанную ангидридную связь, расщепление которой является высоко экзоэргическим процессом.

На следующей стадии (катализируемой *фосфоглицераткиназой* [7]), гидролиз этого соединения сопряжен с образованием АТФ.

Эта реакция является **-киназой** и регулируется *фосфоглицераткиназой* (фосфотрансфераза).

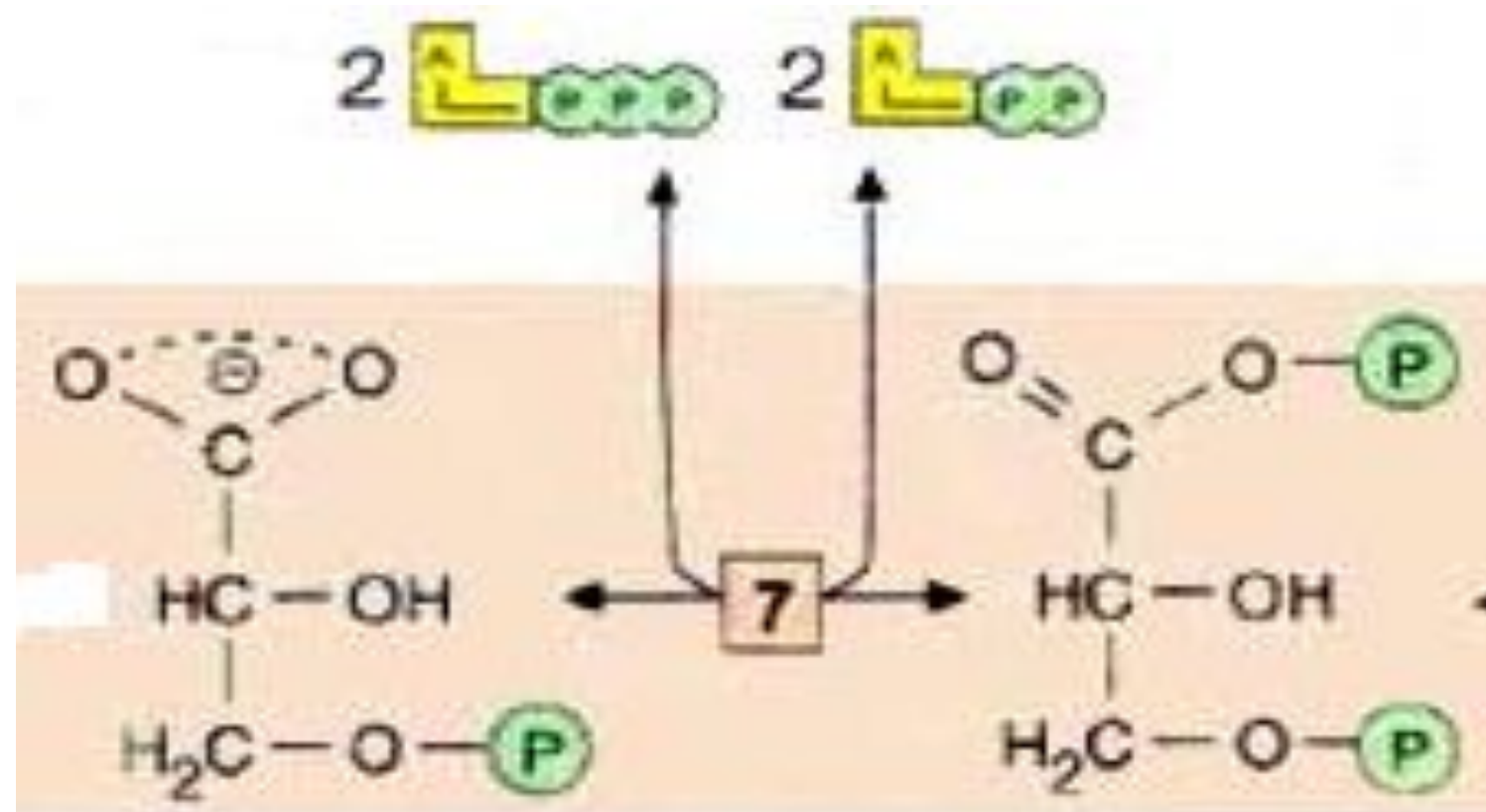

2 3-фосфо-глицерат

2 1,3-дифосфо-глицерат

Следующий промежуточный продукт, гидролиз которого может быть сопряжен с синтезом АТФ, образуется в реакции изомеризации **3-фосфоглицерата**, полученного в результате реакции [7], в **2-фосфоглицерат** (фермент: *фосфоглицератмутаза* [8])

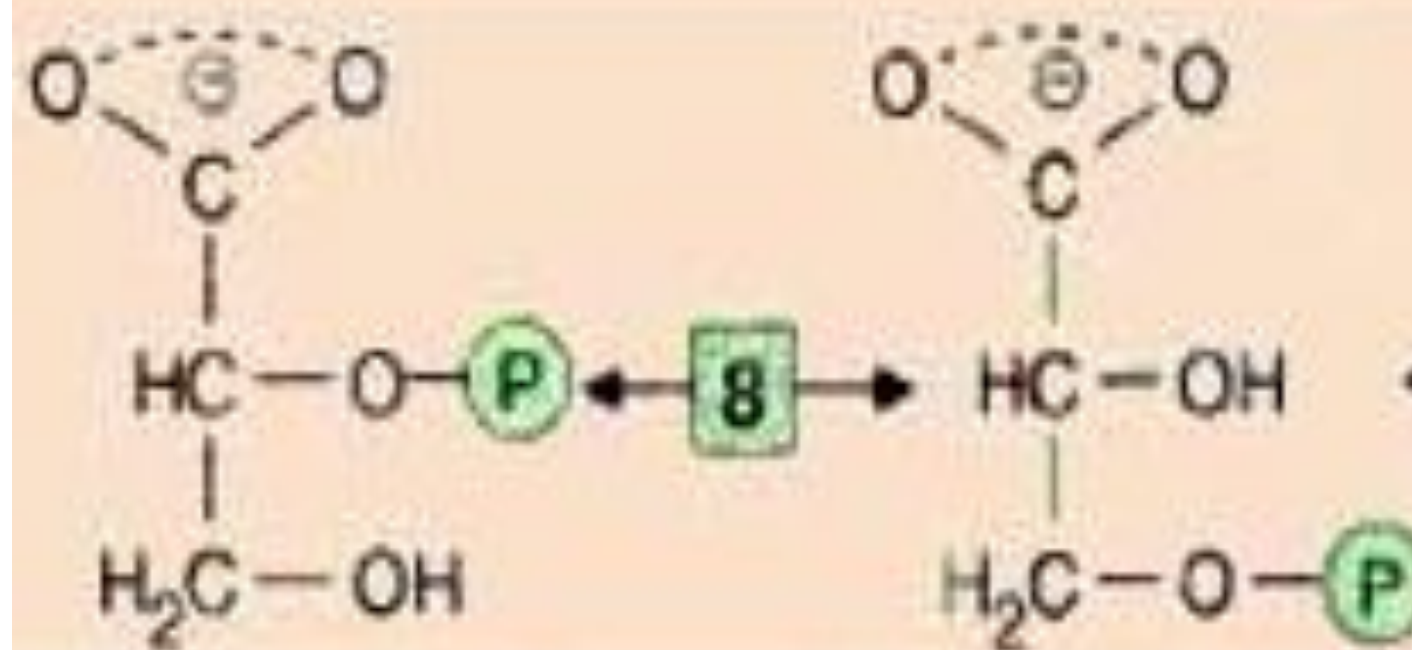

2 2-фосфо-
глицерат

2 3-фосфо-
глицерат

Далее происходит отщепление воды (фермент: *енолаза* [9]). Продукт представляет собой сложный эфир фосфорной кислоты и *енольной формы* пирувата и потому называется **фосфоенолпируватом (PEP)**.



2 2-Фосфо-
глицерат

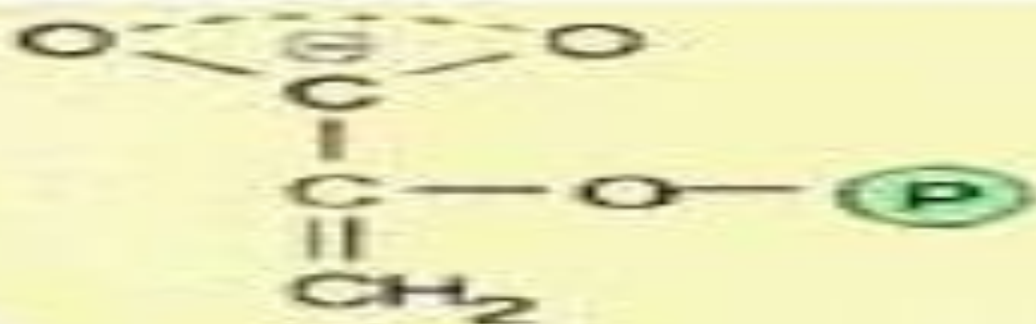
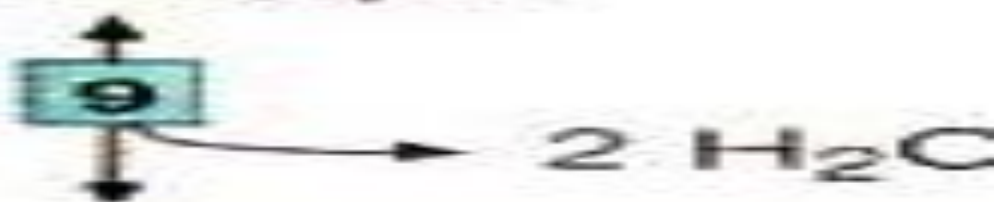

2 Фосфоенол-
пируват

На последней стадии, которая катализируется *пируваткиназой* [10], образуются пируват и АТФ. Наряду со *стадией* [6] и *тиокиназной реакцией* в ЦТК, это третья реакция, позволяющая клеткам синтезировать АТФ независимо от дыхательной цепи. Несмотря на образование АТФ она высоко *экзоэргична* и потому необратима.

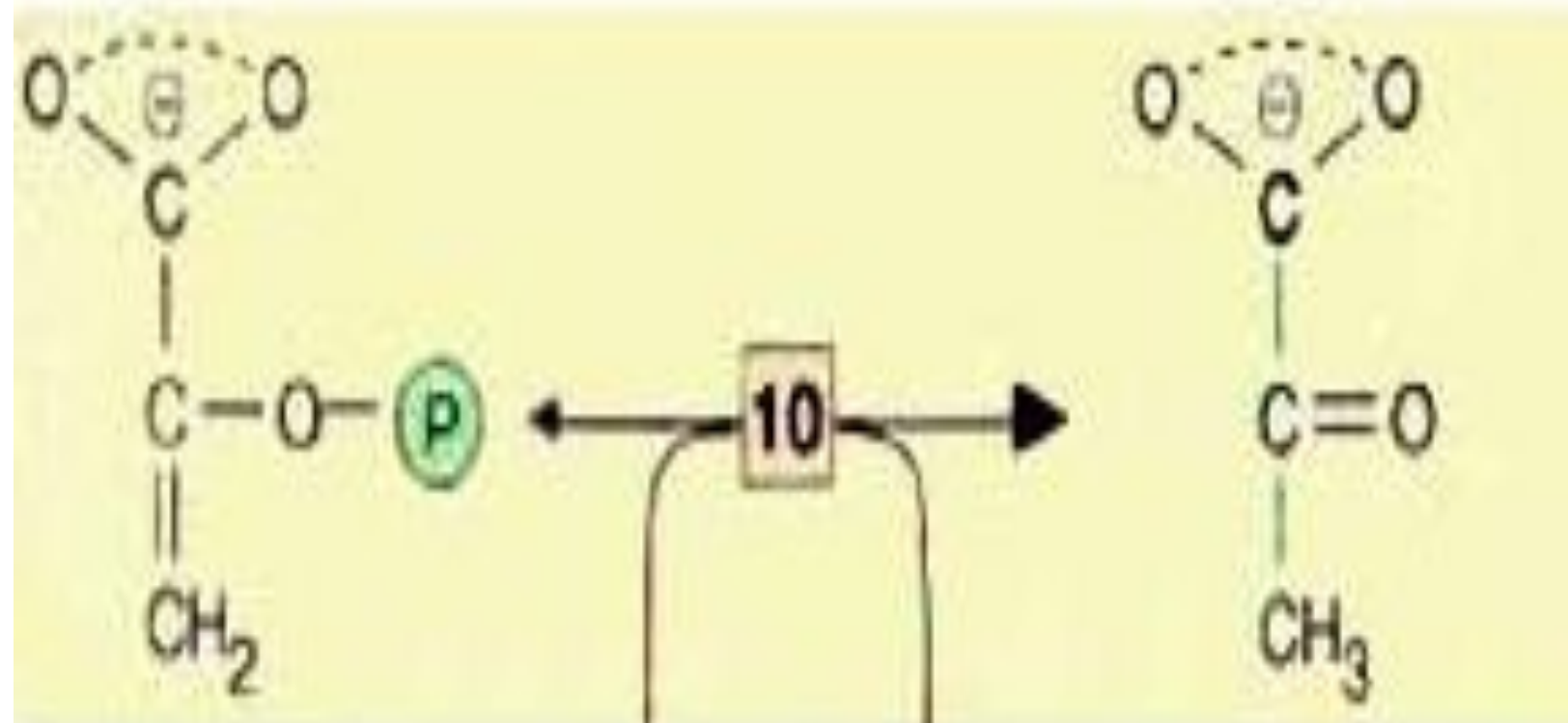

2 фосфоенол-пируват



2 пируват

При гликолизе на активацию одной молекулы глюкозы потребляется 2 молекулы АТФ. В то же время при метаболическом превращении каждого C_3 -фрагмента образуются 2 молекулы АТФ.

В результате выигрыш энергии составляет 2 моля АТФ на моль глюкозы.

Ферменты гликолиза, кроме альдолазы нуждаются ионах Mg^{++}

- | | | | |
|---|-------------------------------------|----|---|
| 1 | гексокиназа 2.7.1.1 | 6 | глицеральдегид-3-фосфатдегидрогеназа 1.2.1.12 |
| 2 | глюкозо-6-фосфат-изомераза 5.3.1.9 | 7 | фосфоглицераткиназа 2.7.2.3 |
| 3 | 6-фосфофруктокиназа 2.7.1.11 | 8 | фосфоглицерат-мутаза 5.4.2.1 |
| 4 | фруктозодифосфат-альдолаза 4.1.2.13 | 9 | фосфопируват-гидратаза 4.2.1.11 |
| 5 | триозофосфат-изомераза 5.3.1.1 | 10 | пируваткиназа 2.7.1.40 |

Изменение энергии системы

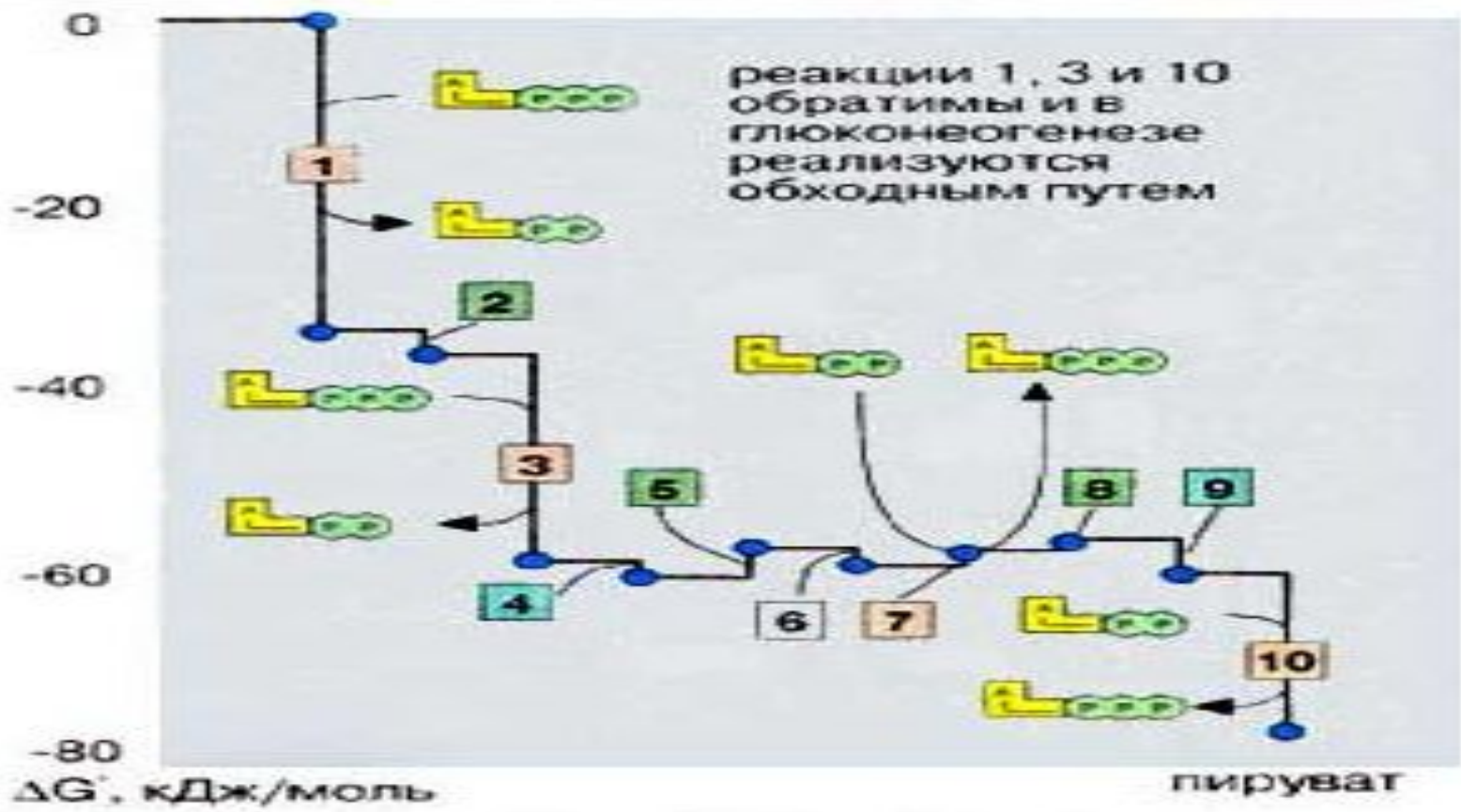

Энергетический баланс гликолиза

В 1-й стадии гликолиза затрачивается 2 молекулы АТФ (**гексокиназная** и **фосфофруктокиназная** реакции).

Во 2-й стадии образуется 4 молекулы АТФ(**фосфоглицераткиназная** и **пируваткиназная** реакции).

Т.о. энергетическая эффективность гликолиза составляет 2 мол. АТФ на 1 молекулу глюкозы.

Биологическое значение гликолиза

1. Филогенетически самый древний способ получения энергии
2. Для клеток с малым числом митохондрий его значение особенно велико.
3. Гликолиз является источником углеродных радикалов для биосинтезов (липидов, аминокислот, глюкозы).

4. Роль гликолиза для отдельных клеток.

В **мышцах** гликолиз поставляет АТФ.

В **гепатоцитах** фрагменты гликолиза

используются в **ГНГ**

(**глюконеогенезе**), а избыток глюкозы

переходит в липиды.

В **клетках мозга** гликолиз является

фрагментом *аэробного* пути

окисления.

В эритроцитах гликолиз это *единственный* путь получения энергии, поскольку в эритроцитах нет митохондрий.

Наследственный дефект **пируваткиназы** является причиной гемолитической анемии. Если эритроциты имеют менее 25% активности фермента, то скорость гликолиза снижается.

Контроль гликолиза осуществляется ЛДГ и ее изоферментами.

В тканях с аэробным метаболизмом (сердце, почки) преобладают ЛДГ₁ и ЛДГ₂. Эти ферменты ингибируют даже небольшие концентрации ПВК, что препятствует образованию лактата и способствует более полному окислению ПВК в ЦТК.

В анаэробных тканях(печень, мышцы) преобладает ЛДГ₄ и ЛДГ₅. Активность ЛДГ₅ максимальна при той концентрации ПВК, которая ингибирует ЛДГ₁.

ЛДГ₄ и ЛДГ₅ обеспечивают интенсивное превращение ПВК в лактат.

**Механизм гликолитической
оксидоредукции.
Субстратное
фосфорилирование**

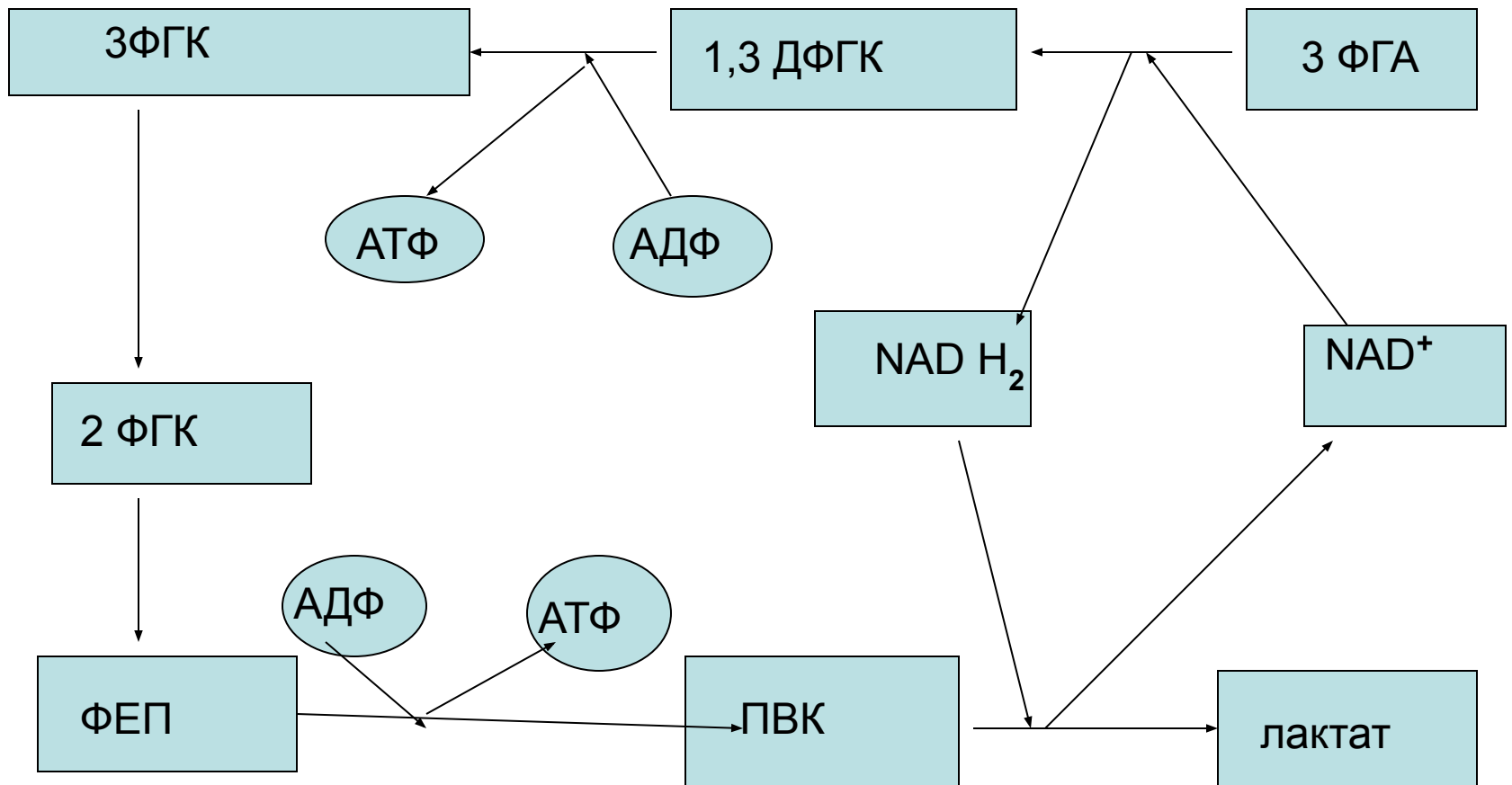

Это цикл гликолитической **оксидоредукции**. Ключевое значение имеет реакция **3ФГА**----□ **1,3 ДФГК**, механизм которой расшифрован.

Здесь также указаны пункты образования АТФ путем фосфорилирования. Они соответствуют 2-м киназным реакциям- **фосфоглицераткиназной** и **пируваткиназной**.

Кроме этих двух существует еще 2 киназные реакции, в них АТФ не образуется, а расходуется.

Киназные реакции гликолиза являются фосфотрансферазными, т.е. осуществляется перенос макроэргического фосфата с **S** на АДФ в **фосфоглицераткиназной** и **пируваткиназной** реакциях, а также с АТФ на **S** в **гексокиназной** и **фосфофруктокиназной** р-ях.

Спиртовое брожение

В тканях различных организмов имеются ферменты, расщепляющие глюкозу до этанола. Этот процесс называется **спиртовым брожением**.

Суммарное уравнение :



По своему механизму СБ очень близок к гликолизу. **Расхождение** начинается лишь после образования ПВК.

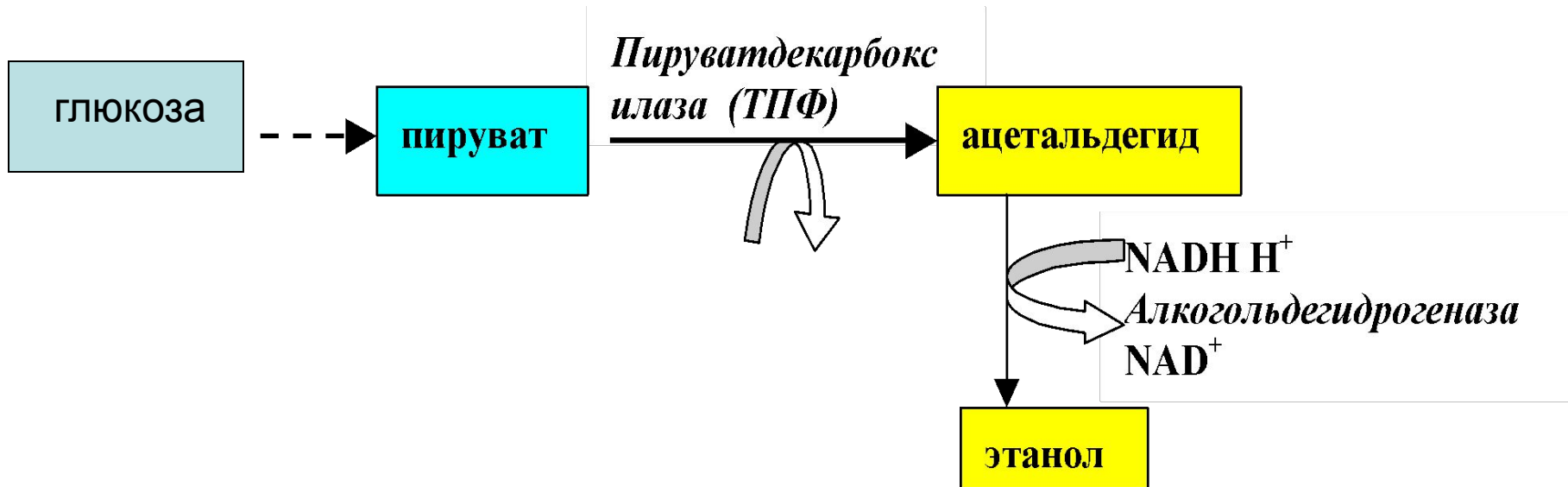

Этанол является уникальным веществом, т.к. представлен в двух видах:

1. В роли эндогенного метаболита. Его концентрация в крови = 2×10^{-4} до 2×10^{-5} моль/л - это нормальная *эндогенная* концентрация.
2. При употреблении в больших дозах этанол выступает как *ксенобиотик-чужеродный для организма агент*.

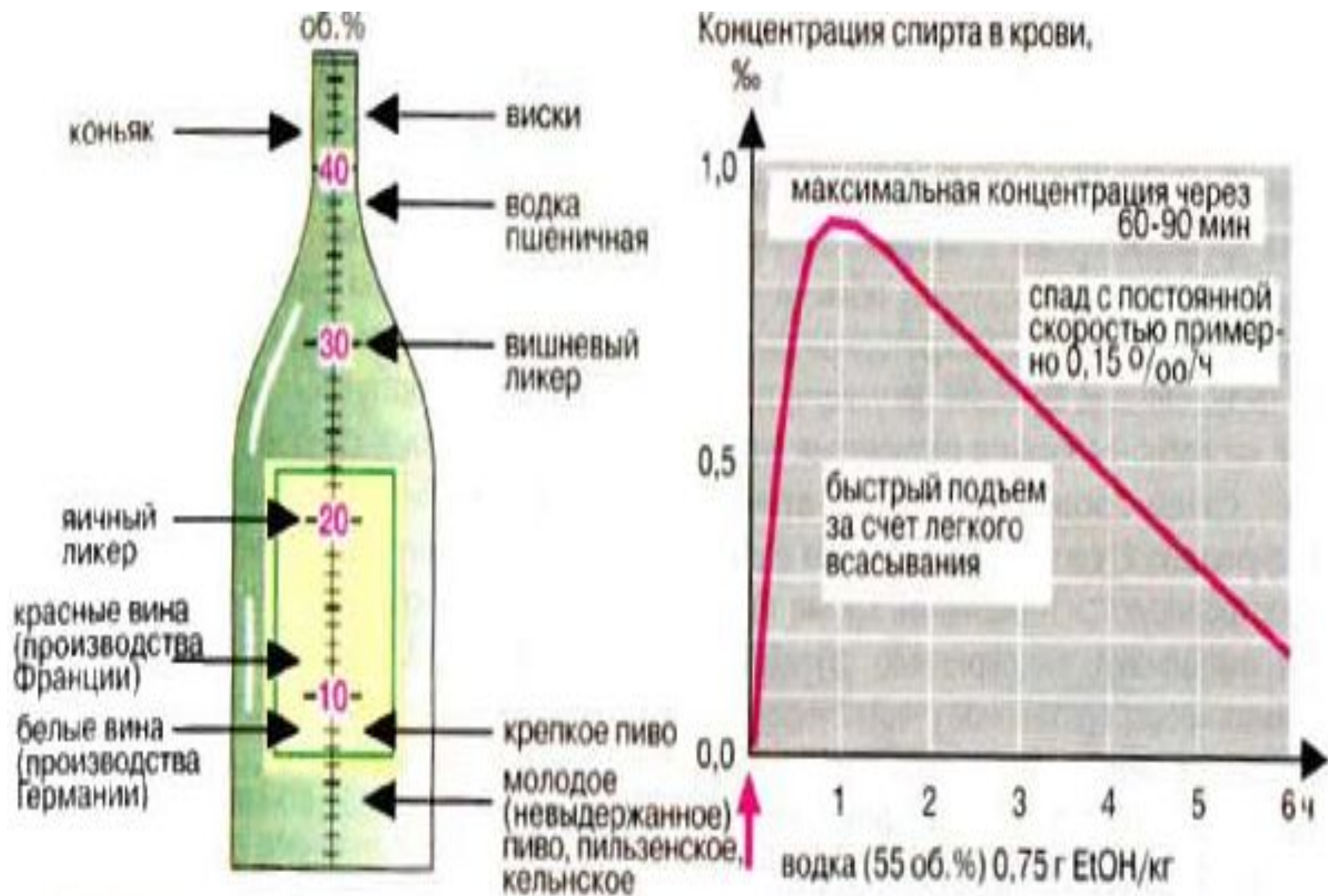

А. Содержание этанола в алкогольных напитках и в организме человека

накопление

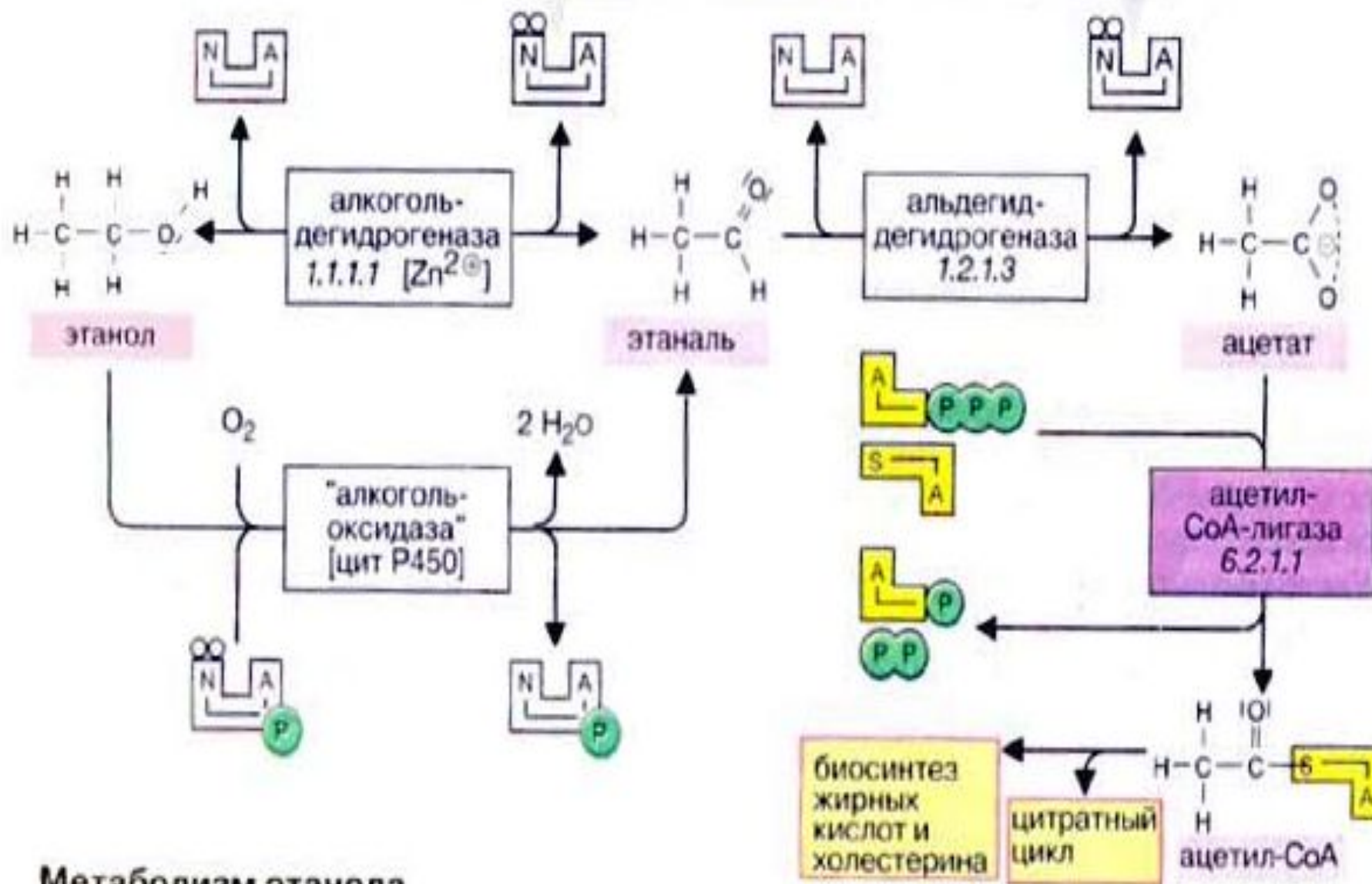

Метаболизм этанола

Введение этанола приводит к сдвигам в нервной системе, которые обусловлены образованием продуктов конденсации CH_3COH с биогенными аминами (шиффровые основания), которые являются патологическими медиаторами по структуре сходными с препаратом Папаверином и называются папаверолинами.

Пути метаболизма этанола

NAD⁺; АлДГ

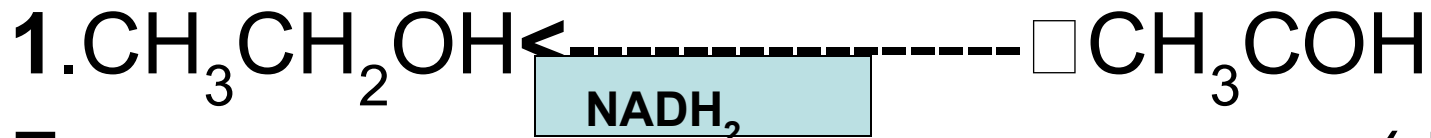

Где АлДГ- алкогольдегидрогеназа (NAD зависимая)

CH₃COH – это центральный фигурант токсических эффектов этанола

Дальнейшее окисление ацетальдегида:

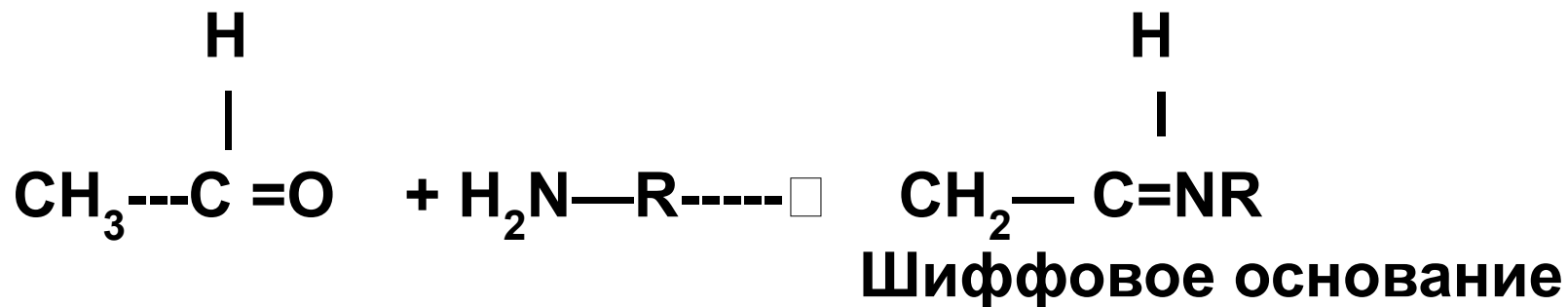
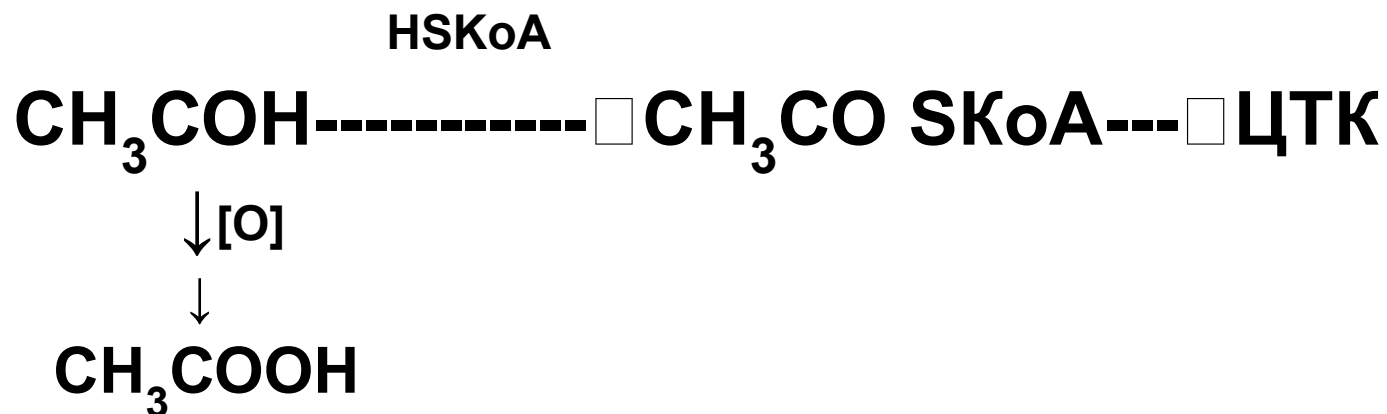

- **2. Путь обезвреживания этанола через Микросомальную систему окисления в ЭПС.**

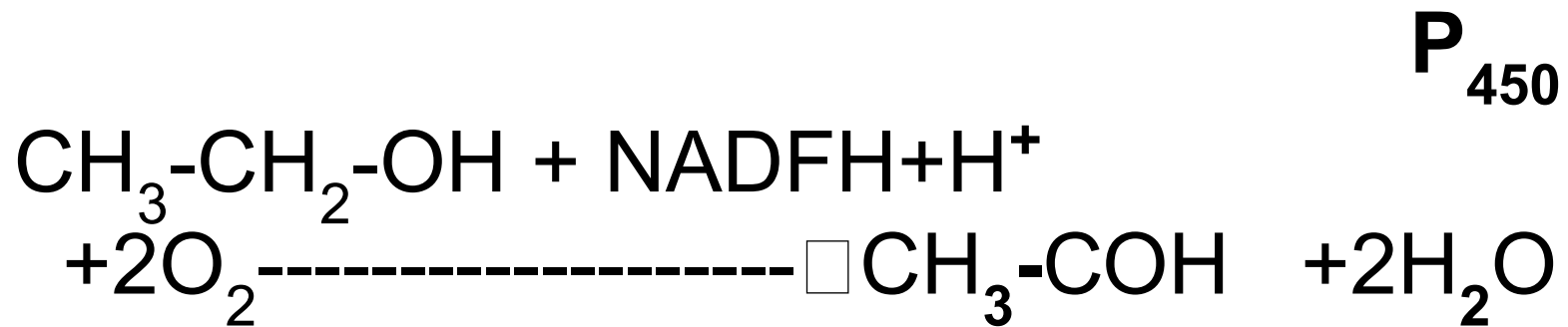

3. путь обезвреживания этанола – пероксидазный, минорный каталазный



где * - каталаза

Ацетальдегид нацелен на аминокруппы(-NH₂), с которыми он может образовывать **шиффовые основания**. За счет двойных связей происходят реакции полимеризации и образуются пигменты, обладающие **морфиноподобным** действием.

Метаболические последствия интоксикации этанолом

Этанол лимитирует основной фонд NAD^+ , переводя его в $NADH$, и это приводит к блокированию **I комплекса ДЦ**. Клетки, чтобы не погибнуть от гипоксии вынуждены переключаться на FAD -зависимое окисление, а именно переходить на **эндогенное** производство **сукцината** из **ГЛУ**.

Побочными продуктами **ГЛУ** являются ГАМК и ГОМК- медиаторы торможения.

При приеме этанола увеличивается активность каталазы, которая провоцирует перекисные процессы, следствием чего является развитие патологии печени, сердца, НС.

При хронической алкогольной интоксикации развивается жировая инфильтрация и дегенерация печени.

Этанол хорошо растворяется в воде и липидах. Он растворим в клеточных мембранах, и увеличивает их текучесть. Введение этанола создает экстремальную ситуацию, которая **во-первых**, сопровождается выбросом **адреналина**, а значит активирует липолиз, повышает содержание жирных кислот(ЖК), которые поступают в печень .

ЖК должны окисляться под действием **NAD-зависимых** ДГ, но эти реакции блокируются.

При длительном использовании этанола, печень просто не успевает утилизировать ЖК для биосинтеза ФЛ. Поэтому ЖК накапливаются в печени.

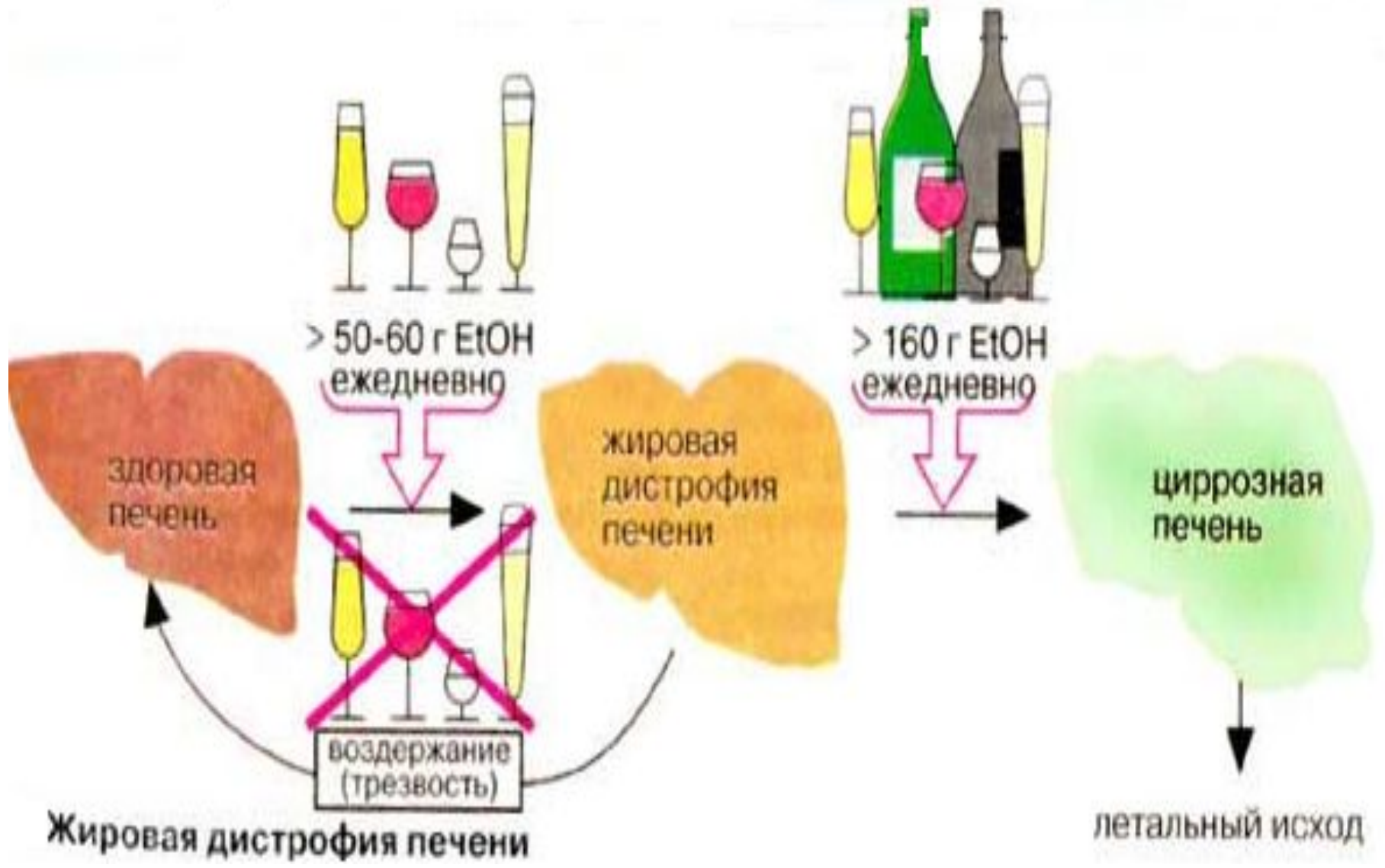

Второй причиной яв-ся образование ацетил-КоА, из этанола, который также идет на биосинтез ЖК, тем самым усугубляя ситуацию.

Аналогичные процесс протекают и в миокарде, при этом развивается синдром «жирового» сердца (слой кардиоцитов чередуется с адипоцитами).

Однако, прием этанола обеспечивает устойчивость организма к другим ядам.

Аэробный гликолиз.

**Окислительное
декарбоксилирование
ПВК**

Аэробный гликолиз.

При анаэробном гликолизе ПВК превращается в лактат, в случае **аэробного гликолиза** ПВК подвергается окислительному декарбоксилированию с образованием Ацетил –SКоА.

Аэробный гликолиз совпадает с анаэробным до стадии образования ПВК, а в дальнейшем протекает окислительное декарбоксилирование (ОД) ПВК.

Метаболизм ПВК

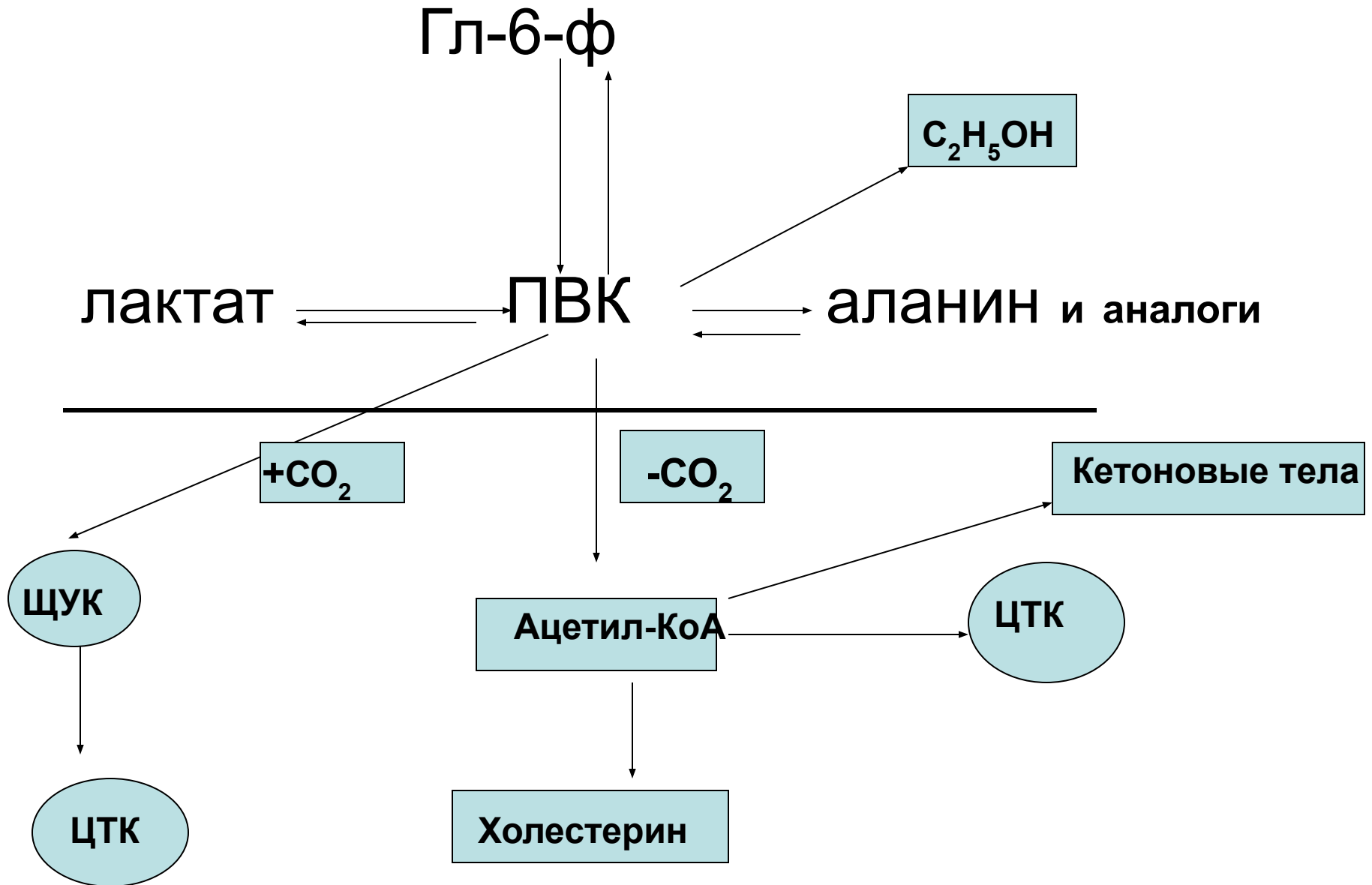

- Пируват, образовавшийся в реакциях гликолиза (в цитоплазме), должен быть транспортирован в митохондрии. Транспорт осуществляется специальной «челночной» системой. В матриксе митохондрии, прикрепившись к её внутренней мембране, находится сложный полиферментный комплекс – пируватдегидрогеназа.

Пируватдегидрогеназный комплекс
включает три фермента:

пируватдегидрогеназу, липоатацетил-
трансферазу

липоамиддегидрогеназу

и пять коферментов- NAD, FAD,
тиаминдифосфат (ТРР), КоА, амид
липоевой кислоты

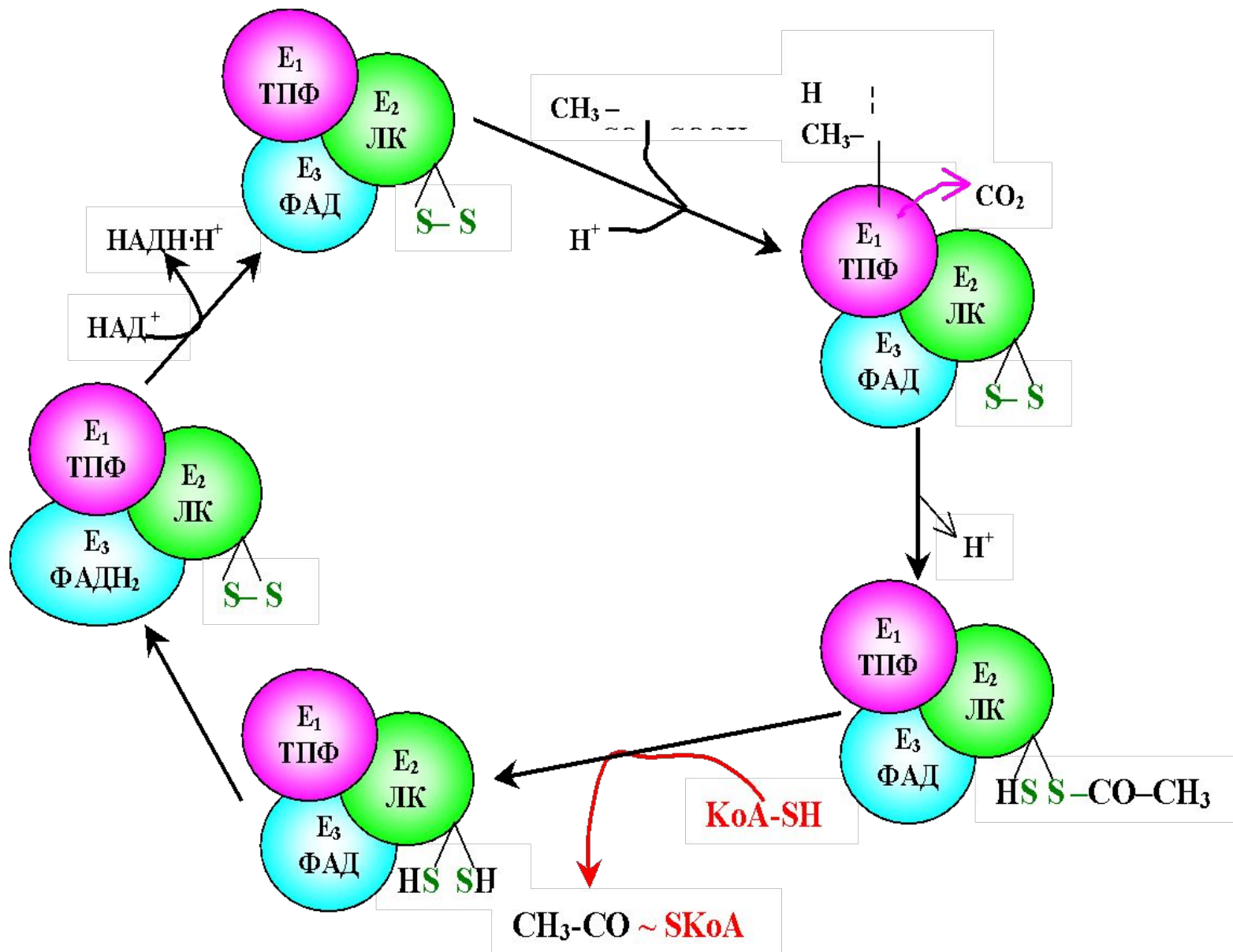

Пируватдегидрогеназа состоит из 60 полипептидных цепей, которые можно разделить на 3 основных фермента: E1 – собственно пируватдегидрогеназа (состоит из 24 субъединиц); E2 – дигидролипоилтрансацилаза (также 24 субъединицы); E3 – дигидролипоилдегидрогеназа (12 субъединиц)

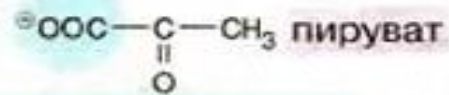

E1 пируватдегидрогеназа 1.2.4.1

E2 дигидролипоамид-ацетилтрансфераза 2.3.1.12

E3 дигидролипоамид-дегидрогеназа 1.8.1.4

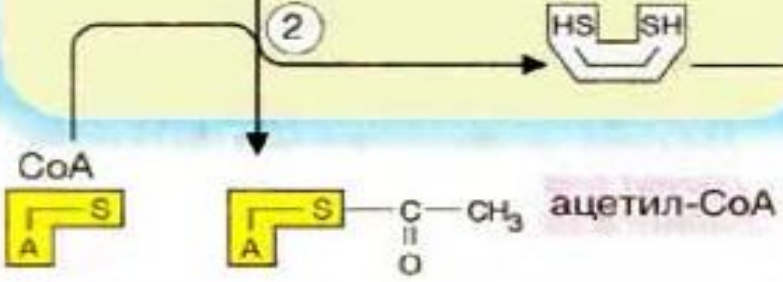
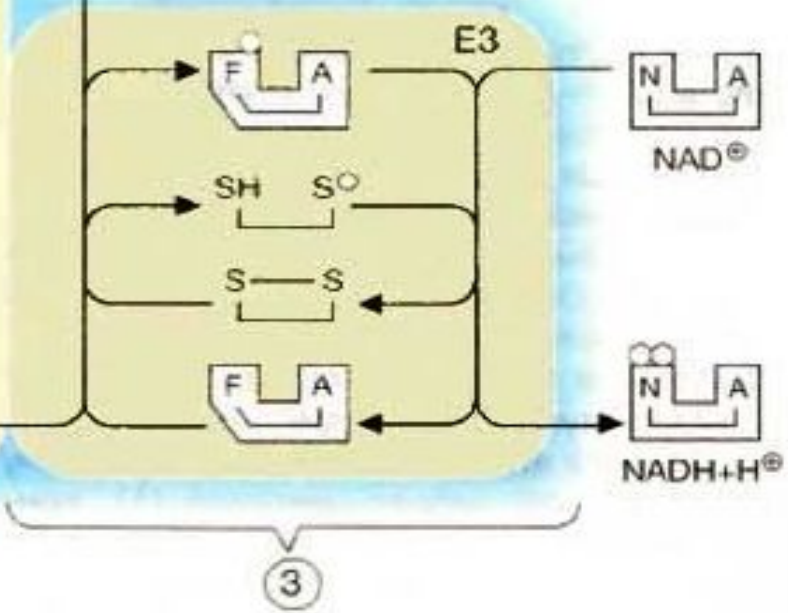
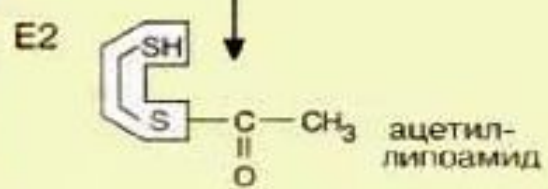
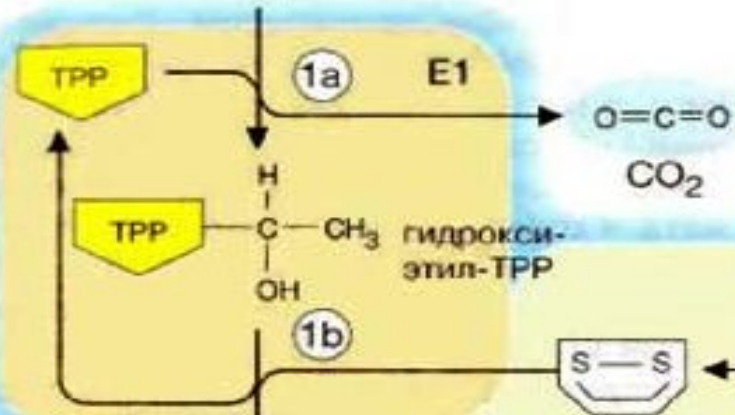

Пируватдегидрогеназа

- **E1** катализирует декарбоксилирование ПВК с участием кофермента тиаминпирофосфата (ТРР). Образовавшийся продукт реакции (гидроксиэтильное производное ТРР) при участии **E2** реагирует с окисленной липоевой кислотой. Липоевая кислота – низкомолекулярное *азотсодержащее соединение* – является коферментом **E2**.

- Дисульфидная группа липоевой кислоты способна восстанавливаться и ацетилироваться. В реакции, катализируемой дигидролипоилтрансацилазой (E2), образуется ацетиллипоевая кислота. Далее это соединение реагирует с коэнзимом А (КоА-SH не является собственным коферментом E2) – при этом образуется восстановленная форма липоевой кислоты (дигидролипоевая кислота) и ацетил-КоА.

Наконец, начинает функционировать **E3**, коферментом которого является ФАД: кофермент окисляет дигидролипоевую кислоту и сам при этом восстанавливается (ФАДН₂) . Восстановленный флавиновый кофермент реагирует с митохондриальным НАД⁺, в свою очередь, восстанавливая его (НАДН · Н⁺).

Таким образом, в окислительном декарбоксилировании ПВК участвует фактически **3 фермента**, составляющих единый пируватдегидрогеназный комплекс, и **5 коферментов**: **TPP**, **липоевая кислота** и **FAD** – собственные коферменты комплекса, **КоА-SH** и **NAD+** – внешние, приходящие «извне».

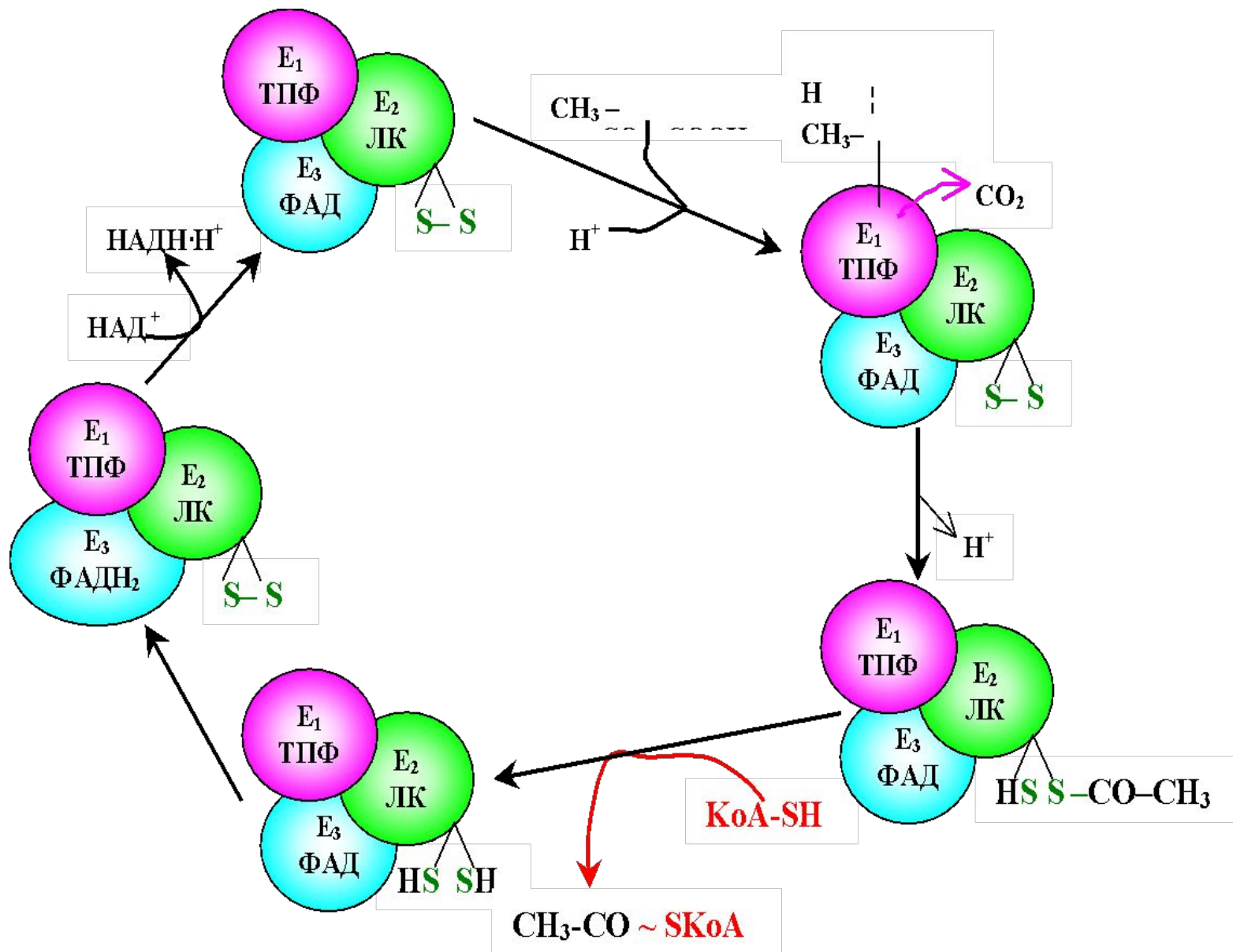

Образующийся ацетил-КоА затем окисляется в цикле Кребса, а водород с $\text{NADH} \cdot \text{H}^+$ поступает в дыхательную цепь митохондрий.

- ПВК-ДГ отличается большим отрицательным редокс-потенциалом, который способен обеспечить не только восстановление NAD^+ , но и способствовать образованию высокоэнергетической тиоэфирной связи в ацетил-КоА ($\text{CH}_3\text{-CO} \sim \text{SkoA}$).

При недостаточном содержании в диете входящих в состав ПВК-ДГ витаминов, в первую очередь ТРР, активность фермента снижается. Это приводит к накоплению в крови и тканях пирувата и лактата и развитию метаболического ацидоза

- При выраженном дефиците тиамина развивается некомпенсированный ацидоз, который без лечения приводит к летальному исходу.

- При низкой концентрации инсулина и высоком уровне энергообеспеченности клетки (\uparrow АТФ, \uparrow ацетил-КоА и \uparrow NADH·H⁺) этот комплекс находится в неактивном состоянии. Активирование ПВК-ДГ комплекса индуцируется инсулином, КоА-SH, пируватом, АДФ и ионами Mg⁺⁺.

Цикл Кребса – центральный путь обмена веществ.

- Своё название этот метаболический путь получил по имени открывшего его автора – Ганса Кребса, получившего (совместно с Ф. Липманом) за это открытие в 1953 г. Нобелевскую премию.

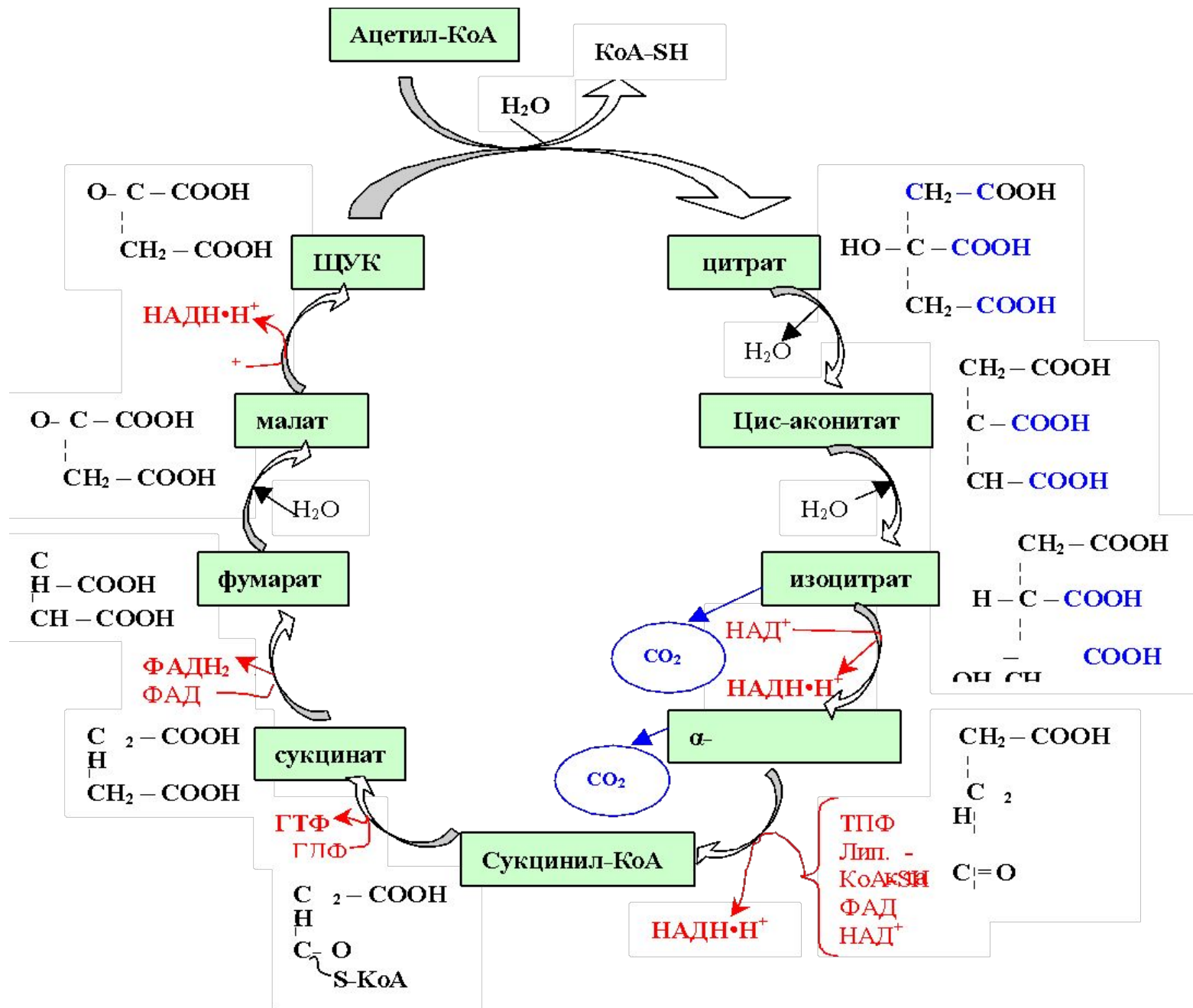

- **Эффект Пастера** –подавление гликолиза дыханием впервые было обнаружено у микроорганизмов.
- **Эффект Кретбри**- преобладание анаэробного гликолиза, например в опухолевых клетках , при канцерогенезе.

Гликогенолиз и гликолиз

Процесс анаэробного распада гликогена получил название гликогенолиза.

Образовавшийся в ходе фосфоглюкомутазной реакции Гл-6-ф, включается в процесс гликолиза.

После образования Гл-6-ф, дальнейшие пути гликолиза и гликогенолиза полностью совпадают:

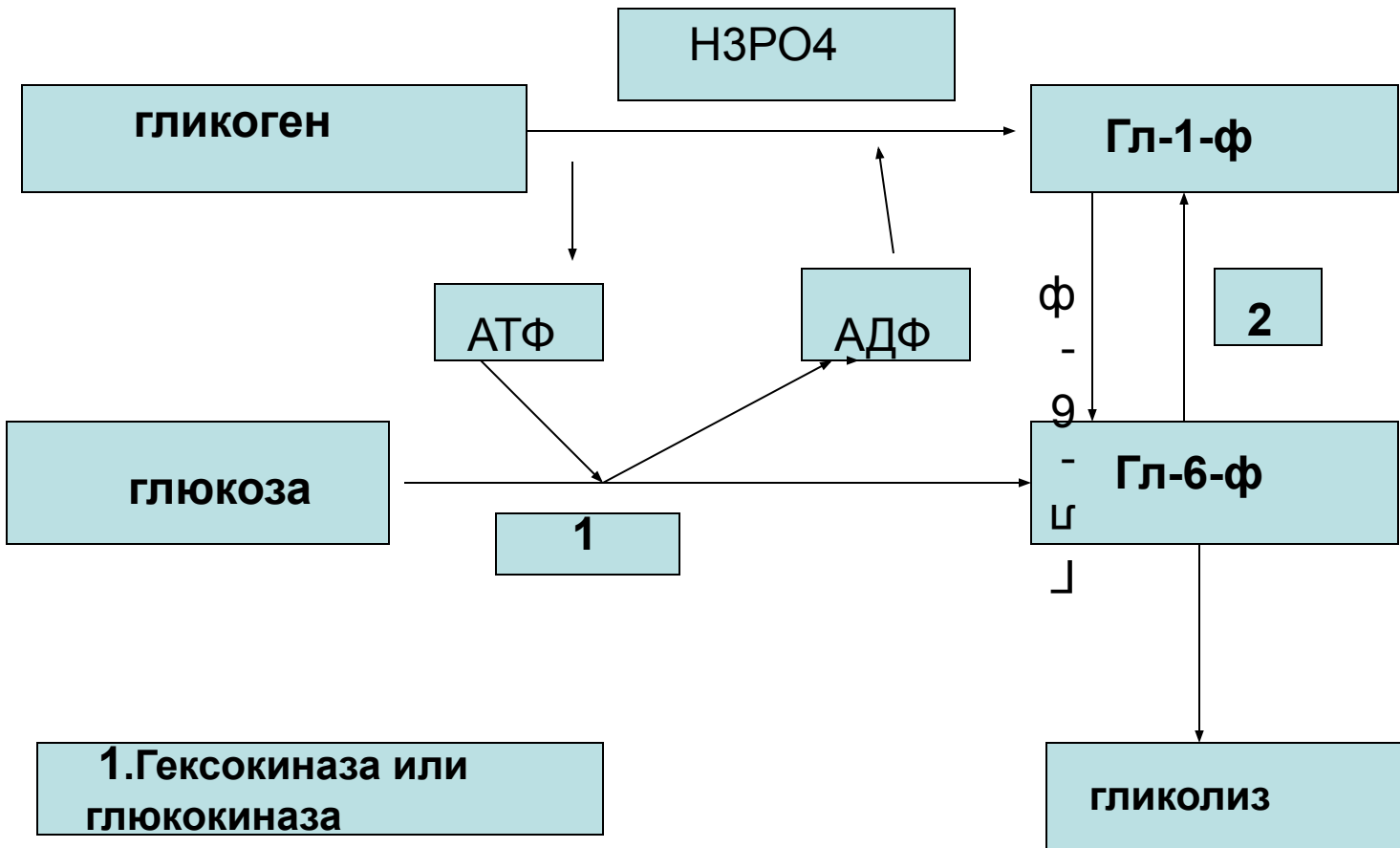

1. Гексокиназа или глюкокиназа

2. фосфоглюкомутаза

В процессе гликогенолиза в виде макроэргических соединений накапливается не две, а три молекулы АТФ, т.к. не расходуется АТФ на образование Гл-6 ф.

На первый взгляд кажется, что гликогенолиз энергетически более выгодный процесс. Но во время синтеза гликогена расходуется АТФ, поэтому гликогенолиз и гликолиз энергетически равноценны.

- **Заключение.** Т.о. в отсутствие кислорода клетка может синтезировать АТФ только за счет гликолитического разрушения глюкозы, и дает незначительное количество энергии. При аэробном окислении глюкозы АТФ образуется исключительно за счет окислительного фосфорилирования