

The background features several large, overlapping, colorful swirls in shades of green, purple, and light blue. Interspersed among these swirls are numerous small, yellow, triangular shapes that resemble confetti or starbursts, scattered across the white background.

**«Гипсовые  
пазогребневые  
плиты»**

# Гипсоплита

- долговечность
- надежность
- удобство
- быстрота монтажа

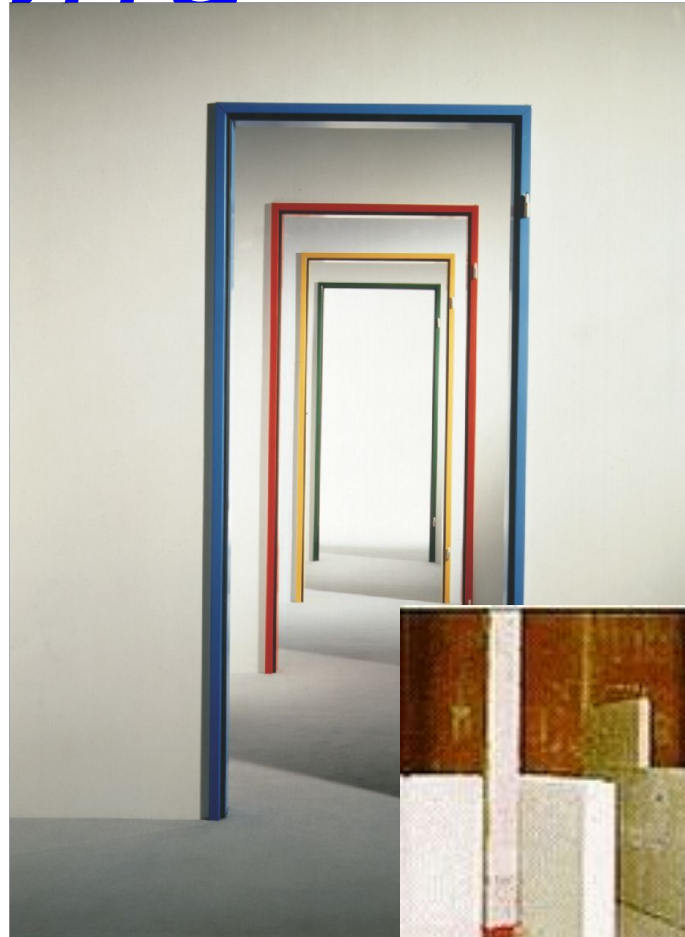

# Типы продукции

## Плита стандартная

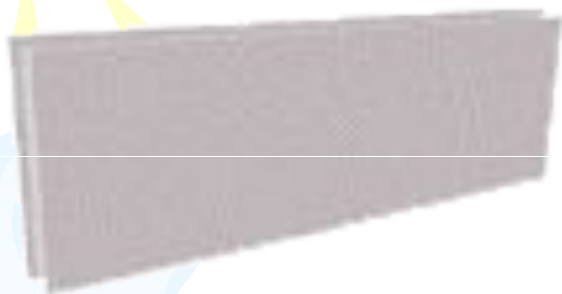



Размер (мм)	<b>667*500*80</b> и <b>667*500*100</b>
Масса, кг	<b>27</b>
Индекс изоляции и шума, Дб.	<b>41</b> <b>45</b>

## Плита влагостойкая

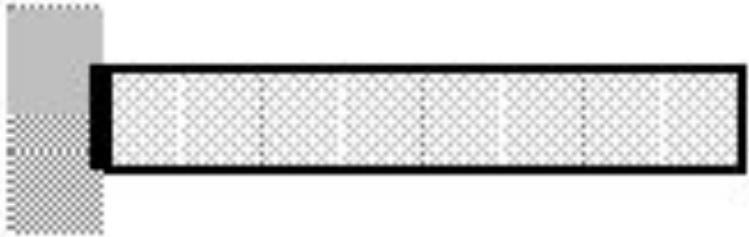

Размер (мм)	<b>667*500*80</b> и <b>667*500*100</b>
Масса, кг	<b>29</b>
Индекс изоляции и шума, Дб.	<b>41</b> <b>45</b>

# Конструкции перегородок

Схема	Конструкция	Индекс звукоизоляции, дБ
	<b>Одинарная</b>	<b>41</b>
	<b>Двойная</b>	<b>50</b>

# Порядок монтажа



1. До начала работ необходимо удалить с базового пола, потолка и стен пыль и грязь.

2. Выполнить разметку проектного положения перегородки (облицовки) на полу.



## Порядок монтажа

3. Приготовить раствор шпаклевки на гипсовой основе.  
(например фирм-производителей КНАУФ, Геркулес, Церизит)

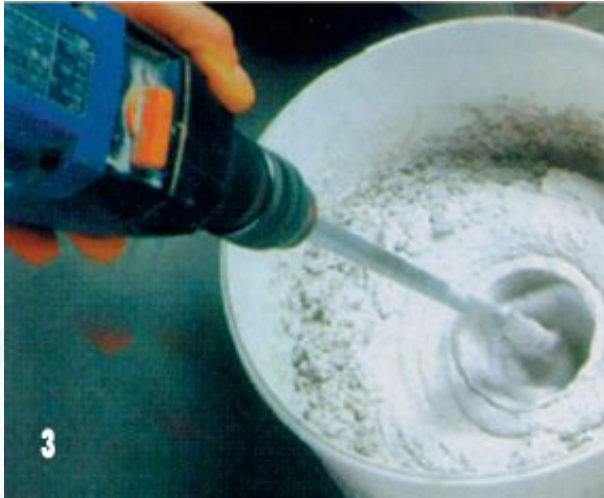

4. Нанести подготовленный раствор на стены и пол.



# Порядок монтажа

- 5. У всех плит первого ряда необходимо удалить гребень.



6. Плиты первого ряда укладываются на пробковую прокладку с нанесенным на нее раствором шпаклевки





# Порядок монтажа



- 7. При укладке последующих рядов плит в паз нижнего ряда наносится раствор шпаклевки

8. Шпаклевка наносится и в вертикальный торцевой паз





# Порядок монтажа



- 9. Каждую уложенную плиту необходимо осадить при помощи резинового молотка

10. При укладке плит необходимо соблюдать разбежку торцевых (вертикальных) стыков



# Порядок монтажа



- 11. Плиты последнего ряда, примыкающие к потолку, делаются со скошенной гранью

Материал: ОЦ Б-ПН-0-1х20х215 ГОСТ 19904-90  
Н-МТ-1 ГОСТ 14918-80

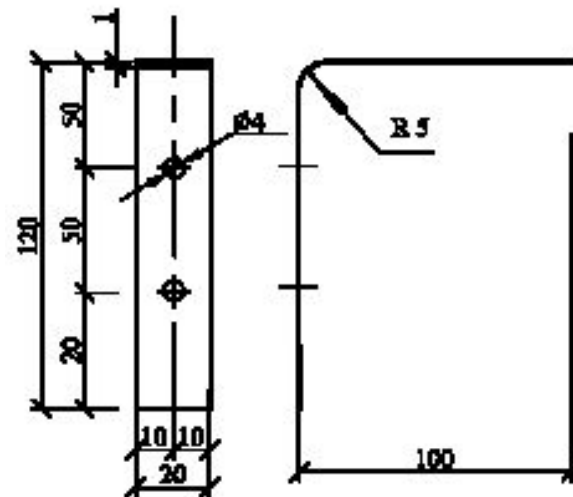

При эластичном примыкании, плиты крепятся к ограждающим конструкциям с помощью металлических скоб

Показатели	Примыкание перегородок к ограждающим конструкциям	
	Жесткое	Эластичное
Требования к звукоизоляции перегородки	Не предъявляются	Повышенные. Компенсируются незначительные колебания плит перекрытия
Крепление перегородки к ограждающим конструкциям	Через раствор монтажного клея «Фуген»	Применяются скобы размером 100*120мм из оцинкованной стали. К ПГП скобы крепят винтами с потайной головкой и острым концом. К ограждающим конструкциям скоба крепят разжимными анкерными дюбелями.
Клей, используемый для монтажа ПГП между собой как в вертикальных, так и в горизонтальных стыках	«Фуген»	Приклеивание эластичной прокладки к ограждающим конструкциям с помощью шпаклевочного клея «Фуген»

# Порядок монтажа

- В местах пересечения перегородок плиты укладываются с поочередным перекрыванием стыков нижних рядов

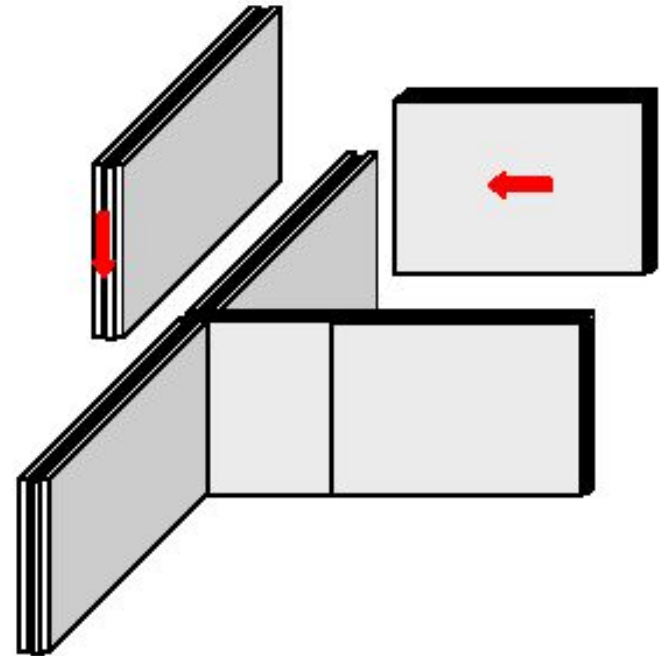
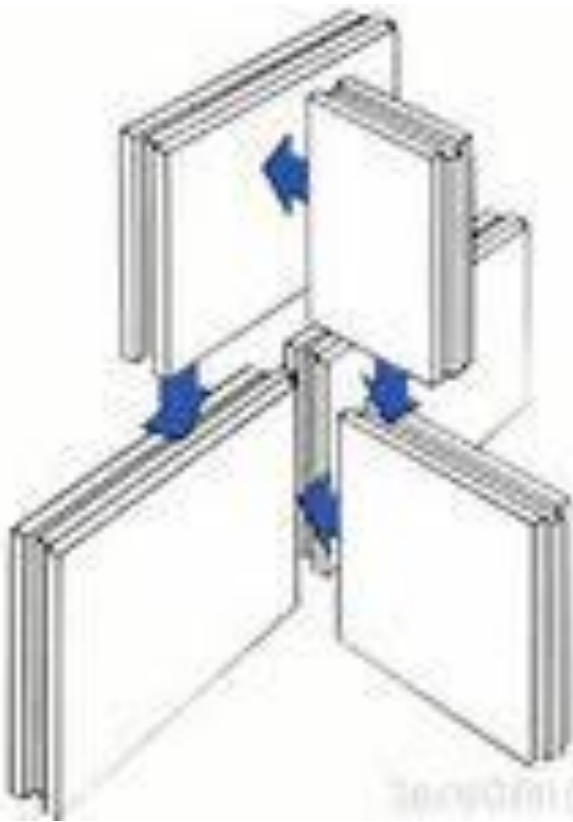

# Проемы в ограждающих конструкциях

Ширина дверного проема 700...900 мм

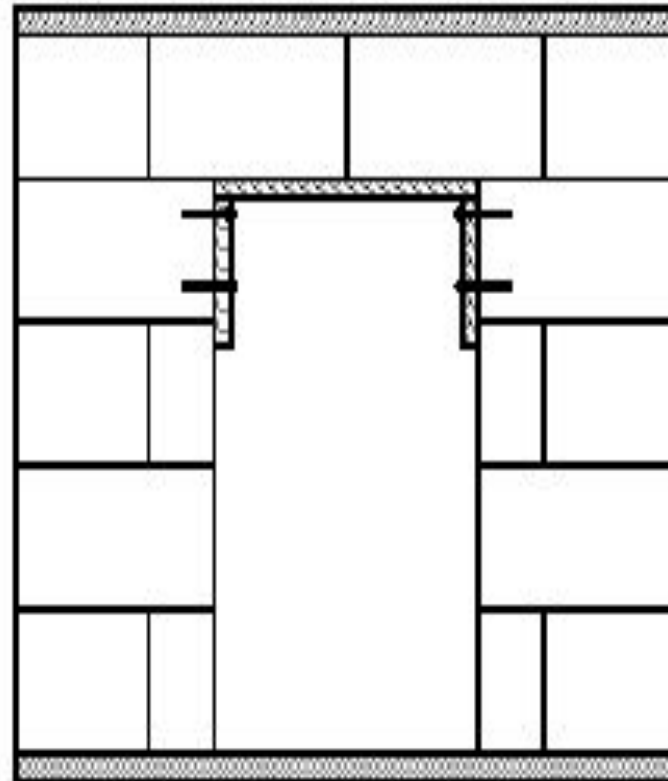

# Проемы в ограждающих конструкциях

Ширина дверного проема до 1000 мм

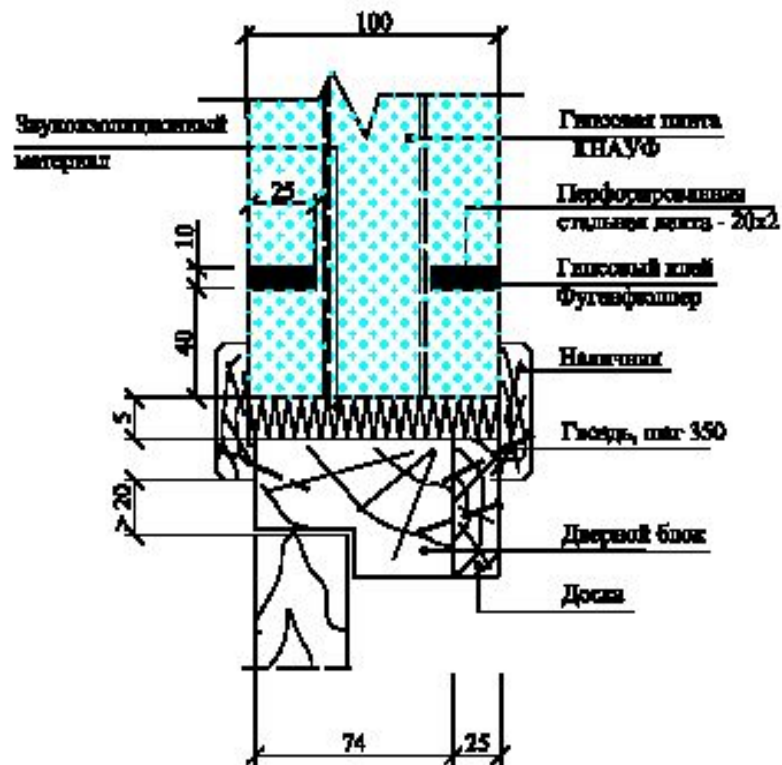
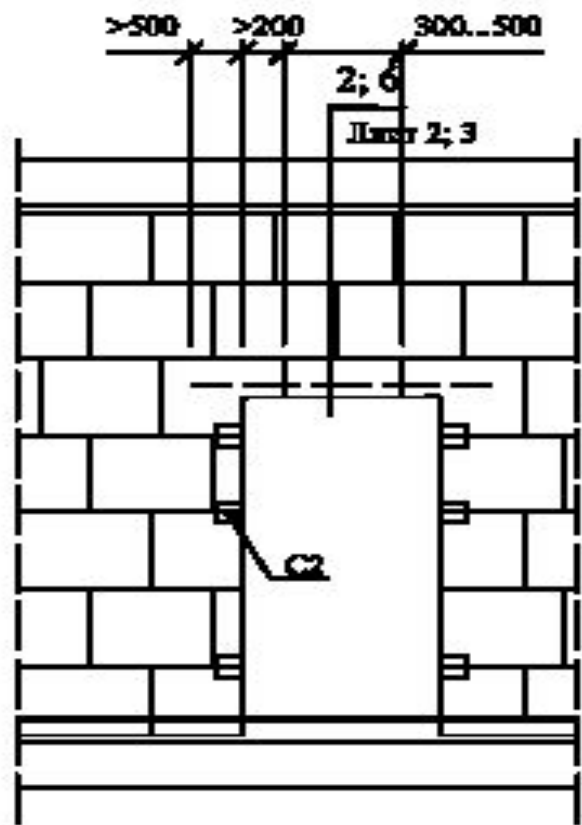



# Проемы в ограждающих конструкциях

- Ширина дверного проема более 1000 мм

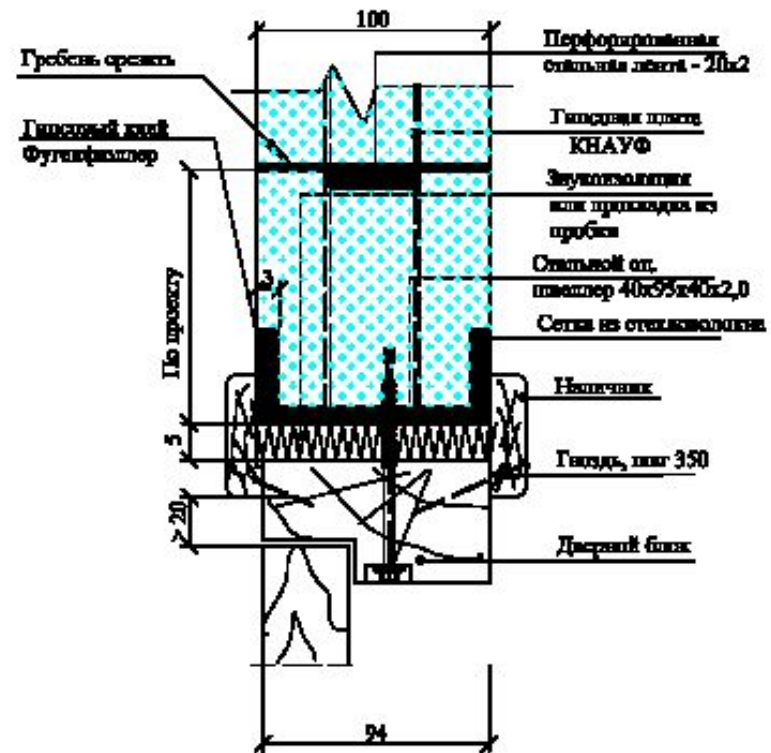
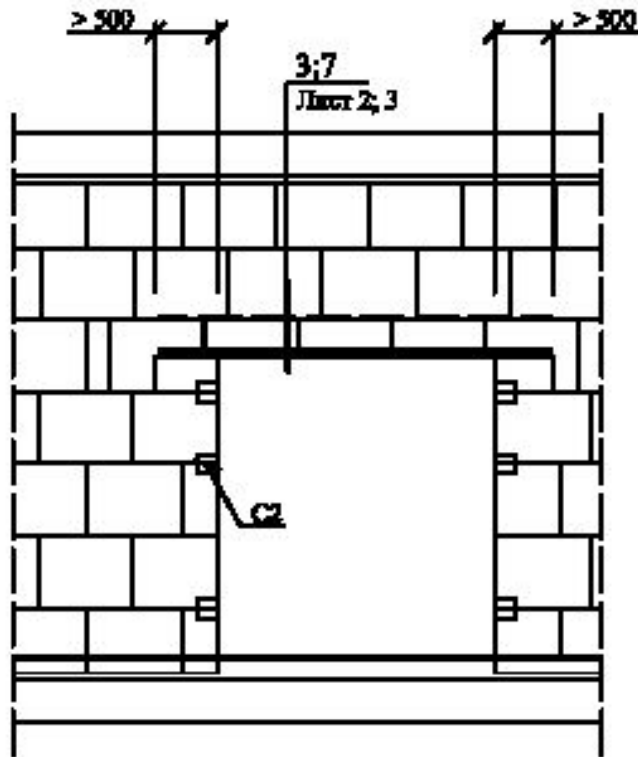

## Расчетная стоимость работ и материалов на возведение и отделку перегородок из различных материалов.

	Пазогребневые плиты (ПГП) Однослойная перегородка 100 мм		Сибит (газобетон) Однослойная перегородка 100 мм		Каменная кладка Перегородка в ½ кирпича	
Размер блока, L*В*t, мм.	667*500*100		600*250*100		65*120*250	
Площадь поверхности, м <sup>2</sup>	0,335		0.15		0,016 м <sup>2</sup>	
В 1 м <sup>2</sup> , штук	3		6,7		50	
Цена за единицу	127 р.		44 р.		6,8 р.	
Стоимость работы по возведению 1 м <sup>2</sup> перегородки, р.	170		170		170	
Расход материалов на возведение 1 м <sup>2</sup> перегородки	ПГП 100 мм, шт.	3	Блоки Сибит, шт.	6,7	Кирпич, шт.	50
	Шпаклевка, кг.	2-2,5	Клей, кг.	2	Раствор М 50, м <sup>3</sup>	0,013
	Грунтовка, л.	0,07	Грунтовка, л.	0,07	Сталь арматурная, кг	0,89
	Крепежный уголок, шт.	1	Крепежный уголок, шт.	1		
Стоимость материалов, р.	ПГП 100 мм.	381	Сибит.	294,8	Кирпич	340
	Шпаклевка.	29,2	Клей «Маска»	11,8	керамический.	19,76
	Грунтовка.	5,37	Грунтовка	4,9	Раствор М 50.	16,0
	Крепежный уголок.	5	«Радуга».	5	Сталь арматурная	
	Крепежный уголок.					
Общая стоимость материалов, р.	420,57		316,5		375,82	
Стоимость 1м <sup>2</sup> готовой перегородки, р.	590,57		486,5		545,82	

## Подготовка поверхности под наклейку обоев.

	<b>Пазогребневые плиты (ПГП) Однослойная перегородка 100 мм</b>	<b>Сибит (газобетон) Однослойная перегородка 100 мм</b>	<b>Каменная кладка Перегородка в ½ кирпича</b>		
Необходимые работы для подготовки 1 м <sup>2</sup> поверхности под оклейку обоями.	Не требуют оштукатуривания или шпаклевания	Армирование штукатурной сеткой (с двух сторон) Шпаклевание (с двух сторон)	Оштукатуривание (с двух сторон) Шпаклевание (с двух сторон)		
Стоимость работ для подготовки поверхности под оклейку обоями, р.		Наклейка сетки Шпаклевание	150 190	Оштукатуривание Шпаклевание	320 190
Общая стоимость работы, р.		340		510	
Расход материалов 1 м <sup>2</sup> перегородки		Сетка штукатурная, м.п. Шпаклевка, кг. Грунтовка, л.	2 3,5-4 0,1	Раствор цементно-известковый 1:1:6. Шпаклевка, кг. Грунтовка, л.	0,035 3,5-4 0,1
Стоимость материалов, р.		Сетка штукатурная, Шпаклевка. Грунтовка.	45,54 81,04 7	Раствор цементно-известковый 1:1:6. Шпаклевка. Грунтовка.	53,2 81,04 7
Общая стоимость материалов, р.	0	133,58		134,25	
Общая стоимость , р.	0	473,58		644,25	
Стоимость 1 м <sup>2</sup> перегородки подготовленной под оклейку обоями, р.	590,57	960,08		1190,07	

## Подготовка поверхности под окраску

	Пазогребневые плиты (ПГП) Однослойная перегородка 100 мм		Сибит Однослойная перегородка 100 мм		Каменная кладка Перегородка в ½ кирпича	
Необходимые работы для подготовки 1 м <sup>2</sup> поверхности под окраску.	Тонкослойное шпаклевание (с двух сторон)		Армирование штукатурной сеткой (с двух сторон) Шпаклевание (с двух сторон)		Оштукатуривание (с двух сторон) Шпаклевание (с двух сторон)	
Стоимость работ для подготовки поверхности под окраску, р.	Шпаклевание	220	Армирование Шпаклевание	150 250	Оштукатуривание Шпаклевание	320 250
Общая стоимость работы, р.	220		400		570	
Расход материалов 1 м <sup>2</sup> перегородки	Шпаклевка, кг	2	Сетка штукатурная, м. п. Шпаклевка, кг. Грунтовка, л.	2 4,5-5 0,1	Раствор цементно-известковый 1:1:6, м <sup>3</sup> . Шпаклевка, кг. Грунтовка, л.	0,03 3,5-4 0,1
Стоимость материалов, р.	Шпаклевка, кг	77,8	Сетка штукатурная. Шпаклевка. Грунтовка.	45,54 101,3 5,5	Раствор цементно-известковый 1:1:6. Шпаклевка. Грунтовка.	53,2 81 5,5
Общая стоимость материалов, р.	77,88		102		139,74	
Общая стоимость, р.	297,88		482		709,74	
Стоимость 1 м <sup>2</sup> перегородки подготовленной под окраску, р.	888,45		1442,08		1899,81	

## Монтаж электропроводки, розеток и выключателей в перегородках или облицовках из гипсовых пазогребневых плит



Электрическая и слаботочная проводка в перегородках (облицовках) из гипсовых плит монтируется скрытно в штробах. Эти работы проводятся до начала проведения отделочных работ. Штробы под проводку устраиваются при помощи бороздодела (ручного или механического), после монтажа проводки штробы зашпаклевываются.

Для установки распаячных коробок, розеток, выключателей делают углубления. Их высверливают электродрелью, снабженной специальной насадкой для вырезания отверстий большого диаметра. Обработка ударным инструментом не рекомендуется, так как приводит к выбоинам, сколам и трещинам







## **Отделка поверхностей конструкций из гипсовых пазогребневых плит**

Полученная поверхность перегородок и облицовок из гипсовых пазогребневых плит пригодна под любую отделку (окраску, оклейку обоями, облицовку керамической плиткой, декоративную штукатурку).

**Нанесение выравнивающего штукатурного слоя не требуется.**

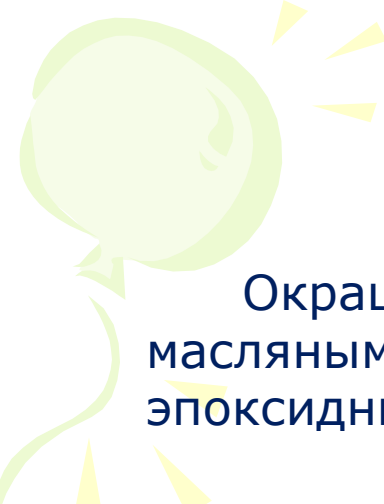

Окрашивание можно производить водоэмульсионными, масляными, смоляными, полиуретановыми, а также эпоксидными красками с содержанием полимеров.

**Не допускается нанесение известковых красок и красок на основе жидкого стекла!**

При окрашивании поверхность должна быть особенно ровной.

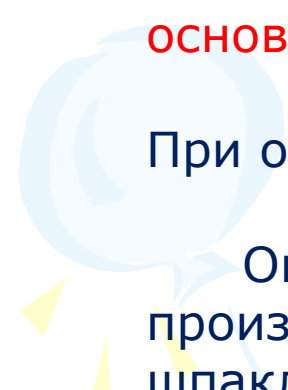

Окончательная финишная подготовка поверхности производится при помощи хорошо шлифуемой финишной шпаклевки.

Состав наносится тонким слоем на поверхность перегородок широким шпателем. После высыхания вся поверхность шлифуется.



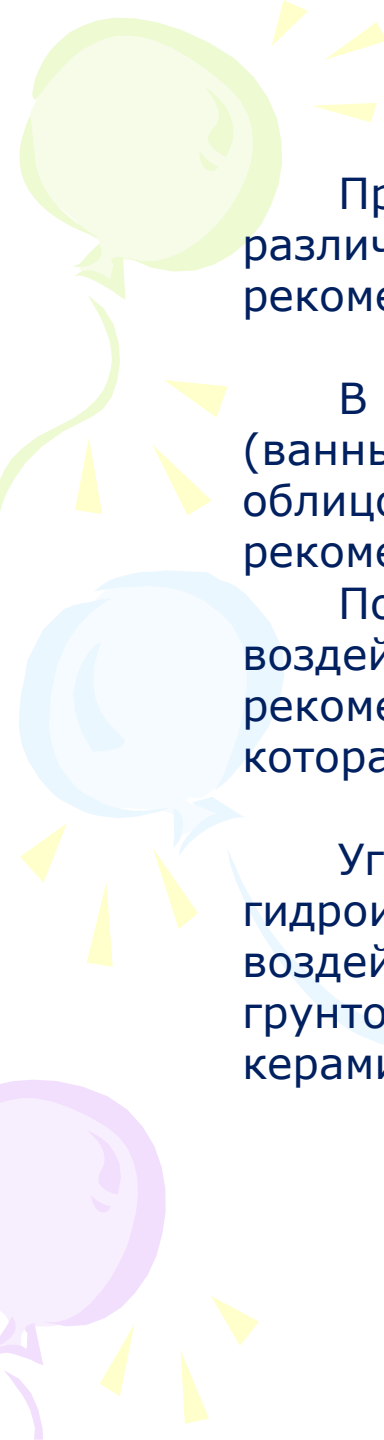

При отделке поверхностей могут применяться обои различных видов. Перед оклейкой всю поверхность рекомендуется обработать грунтовкой.

В помещениях с влажным режимом эксплуатации (ванные, кухни, туалеты и т.п. поверхность перегородок и облицовок из гидрофобизированных (влагостойких) плит рекомендуется облицовывать керамической плиткой.

Поверхность, находящуюся под непосредственным воздействием влаги (в душевой, у раковины), рекомендуется покрывать гидроизоляционной мастикой, которая наносится кистью или валиком.

Углы дополнительно проклеиваются уплотнительной гидроизоляционной лентой. Если непосредственного воздействия влаги нет, то поверхность обрабатывается грунтовкой, которая хорошо совместима с клеем для керамической плитки.