



АКАДЕМИЯ
ГРАЖДАНСКОЙ ЗАЩИТЫ
МЧС РОССИИ
1992-2012

Связь и оповещение ГО



Учебные вопросы:

- 1. Системы связи и оповещения.**
- 2. Организация связи и оповещения в интересах ГО.**



Литература:

Федеральные законы:

«О гражданской обороне» от 12.02.1998 г. №28-ФЗ;

«О связи» от 7.07.2003 г. №126-ФЗ.

Указ Президента РФ от 13.11.2012 г. № 1522 «О создании комплексной системы экстренного оповещения населения об угрозе возникновения или возникновении чрезвычайных ситуаций».

Постановления Правительства РФ:

«Об утверждении Положения о гражданской обороне Российской Федерации» от 26.11.2007 г. №804;

«Об утверждении Правил присоединения сетей электросвязи и их взаимодействия» от 28.03.2005 г. №161;

«Об утверждении Правил подготовки и использования ресурсов единой сети электросвязи Российской Федерации в целях обеспечения функционирования сетей связи специального назначения» от 22.02.2006 г. №103;

«О порядке использования действующих радиовещательных и телевизионных станций для оповещения и информирования населения РФ в чрезвычайных ситуациях мирного и военного времени» от 01.03.93 г. №177;

«О создании локальных систем оповещения в районах размещения потенциально опасных объектов» от 01.03.93 г. №178;



Литература:

Приказы МЧС России:

«Об утверждении Положения о системах оповещения населения» от 25.07.2006 г. №422/90/376 (совместно с Мининформсвязи РФ, Минкультуры РФ);

«Об утверждении Положения по организации эксплуатационно-технического обслуживания систем оповещения населения» от 7.12.2005 г. №877/138/597 (совместно с Мининформсвязи РФ, Минкультуры РФ);

«О создании нештатных аварийно-спасательных формирований» от 23.12.2005 г. №999.

«О программе реконструкции систем оповещения гражданской обороны на территории Российской Федерации до 2010 года» от 10.10.2000 г. №508.

«О Правилах эксплуатации защитных сооружений ГО» от 15.12.2003 г. №583.

Методические рекомендации по созданию комплексной системы экстренного оповещения населения об угрозе возникновения или о возникновении чрезвычайных ситуаций (Минкомсвязи России, МЧС России), 2013 г.



Литература:

Другие источники:

СПИП 2.01.51-90. Инженерно-технические мероприятия ГО.

Типовые проектные решения по созданию локальных систем оповещения в районах размещения потенциально опасных объектов, РМВИ1.273.858-ПЗ. – ФГУП «НПНИИ», 2002.

Методические рекомендации по созданию в районах размещения потенциально опасных объектов локальных систем оповещения. – ВНИИ ГОЧС, 2002.

Методические рекомендации по созданию в районах размещения потенциально опасных объектов локальных систем оповещения на базе нового комплекса технических средств оповещения населения по радиоканалам. – ВНИИ ГОЧС, 2006.

Методические рекомендации по проверке состояния готовности локальных систем оповещения в районах размещения потенциально опасных объектов, ВНИИ ГОЧС, 2006.

Организация и ведение ГО и защиты населения и территорий от ЧС природного и техногенного характера. Учебное пособие/Под общ. ред. Г.Н. Кириллова. – М., 2002.

Соколов Ю.И. Организация связи и оповещения гражданской обороны объектов народного хозяйства. – Химки, 37-е ВЦОК ГО СССР, 1976.

Папков С.В., Шевченко С.А. Системы оповещения объектового звена РСЧС – Химки, АГЗ, 2011.

Папков С.В., Шевченко С.А. Курс лекций по дисциплине Системы связи и оповещения (специализация – Государственное муниципальное управление). – Химки: АГЗ, 2012.



Основными задачами в области гражданской обороны являются:

...

оповещение населения об опасностях, возникающих при ведении военных действий или вследствие этих действий, а также при возникновении чрезвычайных ситуаций природного и техногенного характера;

...



Федеральные органы исполнительной власти в пределах своих полномочий:

...

создают и поддерживают в состоянии постоянной готовности **технические системы управления** гражданской обороны и **системы оповещения населения** в районах размещения потенциально опасных объектов, находящихся в ведении указанных федеральных органов исполнительной власти, об опасностях, возникающих при ведении военных действий или вследствие этих действий, а также об угрозе возникновения или о возникновении чрезвычайных ситуаций природного и техногенного характера; (в ред. Федерального закона от 02.07.2013 N 158-ФЗ);

...

*



АКАДЕМИЯ
ГРАЖДАНСКОЙ ЗАЩИТЫ
МЧС РОССИИ
1992

Органы исполнительной власти субъектов Российской Федерации (органы местного самоуправления самостоятельно в пределах границ муниципальных образований):

создают и поддерживают в состоянии постоянной готовности к использованию **технические системы управления** гражданской обороны, **системы оповещения населения** об опасностях, возникающих при ведении военных действий или вследствие этих действий, а также об угрозе возникновения или о возникновении чрезвычайных ситуаций природного и техногенного характера, защитные сооружения и другие объекты гражданской обороны; (в ред. Федерального закона от 02.07.2013 N 158-ФЗ)

...

обеспечивают своевременное оповещение населения, в том числе **экстренное оповещение населения**, об опасностях, возникающих при ведении военных действий или вследствие этих действий, а также об угрозе возникновения или о возникновении чрезвычайных ситуаций природного и техногенного характера.
* (абзац введен Федеральным законом от 02.07.2013 N 158-ФЗ)



Организации в пределах своих полномочий:

...
создают и поддерживают в состоянии постоянной готовности к
использованию **ЛОКАЛЬНЫЕ СИСТЕМЫ ОПОВЕЩЕНИЯ**;

...



В целях обеспечения организованного и планомерного осуществления мероприятий по гражданской обороне, в том числе своевременного оповещения населения о прогнозируемых и возникших опасностях в военное время, на территории Российской Федерации организуется сбор **информации** в области гражданской обороны и **обмен ею**.



Основными мероприятиями по гражданской обороне, осуществляемыми в целях решения задачи, связанной с оповещением населения об опасностях, возникающих при ведении военных действий или вследствие этих действий, а также при возникновении чрезвычайных ситуаций природного и техногенного характера, являются:

создание и поддержание в состоянии постоянной готовности системы централизованного оповещения населения, осуществление ее модернизации на базе технических средств нового поколения;

создание локальных систем оповещения;

установка специализированных технических средств оповещения и информирования населения в местах массового пребывания людей;

комплексное использование средств единой сети электросвязи Российской Федерации, сетей и средств радио-, проводного и телевизионного вещания, а также других технических средств передачи информации;

сбор информации и обмен ею.



Процесс
управления

Процесс связи



Система
управления

Система связи



АКАДЕМИЯ
ГРАЖДАНСКОЙ ЗАЩИТЫ
МЧС РОССИИ
1992-2012

Связь – это передача и прием с требуемым качеством различных видов информации в системах управления.

**Связь является технической основой управления.
Потеря связи ведет к потере управления.**



Лицо, или группа должностных лиц, наделенных правами и выполняющих обязанности по управлению подчиненными силами и средствами называются органами управления.

Пункты управления – места, оборудованные для выполнения своих обязанностей должностными лицами органов управления в различных условиях обстановки.

Информационное направление – совокупность двух органов или пунктов управления, между которыми осуществляется устойчивый, регулярный обмен информацией.

Направление связи – совокупность технических средств, реализующих процесс связи на информационном направлении.



АКАДЕМИЯ
ГРАЖДАНСКОЙ ЗАЩИТЫ
МЧС РОССИИ
1992-2012



Город

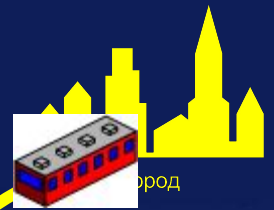

Город



Функциональная подсистема электросвязи и почтовой связи объединяет... (приказ Минкомсвязи от 12.12.2011 г. №342)

- координационные органы,
- органы управления,
- силы и средства,
- резервы финансовых и материальных ресурсов,
- системы связи, оповещения и информационного обеспечения...

Министерства связи и массовых коммуникаций РФ, Федеральной службы по надзору в сфере связи, информационных технологий и массовых коммуникаций и ее территориальных органов, Федерального агентства по печати и массовым коммуникациям, Федерального агентства связи и операторов связи.



Основными мероприятиями, проводимыми в рамках функционирования Подсистемы являются:

а) в режиме повседневной деятельности:

...

обеспечение устойчивого функционирования сети связи общего пользования, сети почтовой связи и системы централизованного оповещения;

...

б) в режиме повышенной готовности:

...

усиление дежурно-диспетчерских служб (или иных структурных подразделений, выполняющих функции оперативного управления);

формирование, при необходимости, оперативных групп (специальных групп) для выяснения обстановки в сетях связи непосредственно в районах возможных чрезвычайных ситуаций и выработки соответствующих предложений;

...



Основными мероприятиями, проводимыми в рамках функционирования Подсистемы являются:

в) в режиме чрезвычайной ситуации:

...

предоставление приоритетным пользователям линий связи, каналов связи, средств связи, включая пользовательское оборудование (оконечное оборудование), ... в соответствии с Положением о приоритетном использовании, а также приостановлении или ограничении использования любых сетей связи и средств связи во время ЧС (постановл. Правительства РФ № 895);

проведение мероприятий по обеспечению устойчивой работы сети связи общего пользования и сети почтовой связи;

проведение аварийно-восстановительных работ на объектах и сооружениях связи сети связи общего пользования и сети почтовой связи в районе чрезвычайной ситуации;

анализ состояния сетей связи и средств связи в зоне ЧС;

...

обеспечение устойчивой работы каналов связи и технических средств вещания, используемых в системах централизованного оповещения населения;

...

поддержание непрерывного взаимодействия с заинтересованными органами и организациями по вопросам ликвидации ЧС;



1-й учебный вопрос:

Система связи



Система связи

- техническая система управления, представляющая собой совокупность узлов связи, соединенных между собой сетью электрической связи и предназначена для управления хозяйственной и иной деятельностью.
- организационно-техническое объединение сил и средств связи объекта, развернутых в соответствии с решаемыми задачами и принятой системой управления.



Система связи должна:

- **обеспечивать непрерывное управление силами ГО;**
- **обеспечивать устойчивое взаимодействие при проведении мероприятий ГО;**
- **обеспечивать своевременный прием и передачу распоряжений, сигналов и информации оповещения.**



В общем случае в структуру системы связи входят следующие элементы:

1. узлы связи пунктов управления;

2. сеть связи, включающую:

- линии прямой связи;**
- линии (сети) привязки (доступа);**
- арендуемые элементы опорной телекоммуникационной сети (сети связи общего пользования);**

3. систему управления связью;

4. резерв сил и средств связи;

5. систему технического обеспечения связи.



Системы связи строятся и развиваются в соответствии с принципами, к которым относятся:

Система связи

единство

рациональное
сочетание
линий прямой
связи и
привязки

согласованное
применение и
тесное взаимо-
действие
элементов
системы связи

комплексное
использова-
ние средств
связи

сопря-
гаемость

Принципы построения и развития



АКАДЕМИЯ
ГРАЖДАНСКОЙ ЗАЩИТЫ
МЧС РОССИИ
1992-20

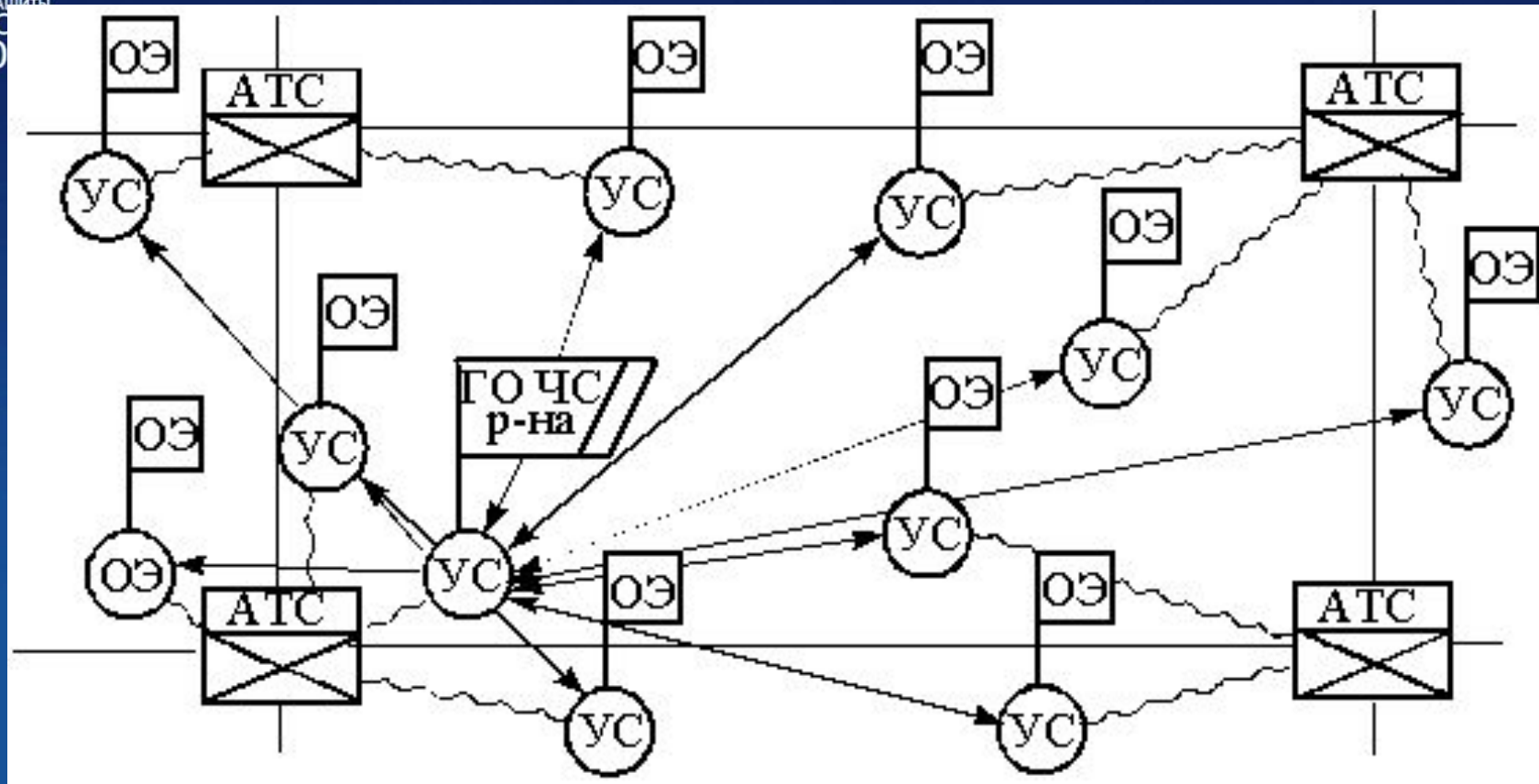

**Приказ МЧС России от 23.12.2005 г. N 999
ОБ УТВЕРЖДЕНИИ ПОРЯДКА СОЗДАНИЯ НЕШТАТНЫХ АВАРИЙНО-
СПАСАТЕЛЬНЫХ ФОРМИРОВАНИЙ**
(в ред. Приказа МЧС РФ от 22.08.2011 N 456)



**Примерный перечень создаваемых территориальных нештатных
аварийно-спасательных формирований:**

...
Команда связи - 25 чел.

**Примерный перечень создаваемых нештатных аварийно-спасательных
формирований организаций:**

...
Группа связи -15 чел.
Звено связи – 7 чел.

**ПРИМЕРНЫЕ НОРМЫ ОСНАЩЕНИЯ (ТАБЕЛИЗАЦИИ)
НЕШТАТНЫХ АВАРИЙНО-СПАСАТЕЛЬНЫХ ФОРМИРОВАНИЙ
СПЕЦИАЛЬНЫМИ ТЕХНИКОЙ, ОБОРУДОВАНИЕМ,
СНАРЯЖЕНИЕМ, ИНСТРУМЕНТАМИ И МАТЕРИАЛАМИ**

6. Средства связи



Система оповещения населения –

(часть системы управления) организационно-техническое объединение органов управления, сил и средств связи, сетей вещания, каналов сети связи общего пользования и ведомственных сетей в целях обеспечения доведения до населения, должностных лиц, органов управления и сил РСЧС сигналов (распоряжений) и информации об опасностях, возникающих при ведении военных действий или вследствие этих действий, а также об угрозе возникновения или возникновении ЧС.



Особенности систем оповещения:

а) сигналы оповещения, как правило, передаются от верхнего звена управления к нижнему; канал обратной связи в таких системах может отсутствовать;

б) интенсивность потока информации невелика (1-2 проверочных сигналов в сутки и очень редко сигналы по факту реальной ЧС); специальное выделение каналов связи считается нецелесообразным (действующие каналы связи используются основными потребителями связи и лишь на время передачи сигналов оповещения отбирается у них);

в) объем (количество) передаваемых сигналов (команд) оповещения не превышает 30; передача команд производится циркулярно, по программе или избирательно;

г) цена ложного приема сигнала оповещения или несвоевременного его получения достаточно высока; требования достоверности и своевременности передаваемых сообщений являются первоочередными.



Организация информирования и оповещения населения организуется по основным направлениям:

- ✓ региональные и местные автоматизированные системы централизованного оповещения (СЦО), локальные системы оповещения (ЛСО) на ПОО;
- ✓ терминальные комплексы информирования и оповещения населения в местах массового пребывания людей (ОКСИОН);
- ✓ информирование населения путем рассылки коротких SMS сообщений по сети подвижной сотовой радиотелефонной связи;
- ✓ применение громкоговорящих систем, установленных на подвижных средствах оперативных служб в районах, где отсутствует вышеперечисленные системы.



Автоматизированная система централизованного оповещения включает:

- оперативно-дежурную службу органов управления РСЧС;
- сеть связи, объединяющая:
 - аппаратуру управления автоматизированным оповещением;
 - средства автоматизированного оповещения населения: специфические (электросирены) и средства неспецифические, являющиеся одновременно элементами других сетей связи (ТЛФ, ТЛГ, ПД, ТВ вещания, радиовещания и др.);
- элементы подсистем управления связью и технического обеспечения связи, функционирующие в т. ч. и в интересах оповещения.



АКАДЕМИЯ
ГРАЖДАНСКОЙ ЗАЩИТЫ
МЧС РОССИИ
1992-2012



МЧС РОССИИ

Министерство Российской Федерации по делам гражданской обороны, чрезвычайным ситуациям и ликвидации последствий стихийных бедствий

Государственные услуги

Обращения граждан

Интернет-ресурсы

Социальные сети

Eng In English

Контакты

Единый «телефон доверия»

+7 (499) 449-99-99



ВОПРОС
МИНИСТРУ

Поиск по сайту

Расширенный поиск

Физическим лицам

Юридическим лицам

СМИ

ОПЕРАТИВНАЯ ИНФОРМАЦИЯ

МИНИСТЕРСТВО

ЗАКОНОДАТЕЛЬСТВО

СИЛЫ И СРЕДСТВА

ДЕЯТЕЛЬНОСТЬ

ПОЛЕЗНАЯ ИНФОРМАЦИЯ

СТАТИСТИКА

ПРЕСС-ЦЕНТР

МУЗЕЙ

БИБЛИОТЕКА

ФОТО И ВИДЕОАРХИВ

ОБЩЕСТВЕННЫЙ СОВЕТ

ОБРАЗОВАНИЕ И ОБУЧЕНИЕ

ПРОТИВОДЕЙСТВИЕ КОРРУПЦИИ

О комплексной системе экстренного оповещения



Экстренные телефоны:

За прошедшие сутки:

10.11.2013



Обнаружено и обезврежено 27 взрывоопасных предмета

Оперативная информация

Ежедневный прогноз

Сводка ЧС

В Сахалинской области проводятся работы по восстановлению электрооборудования

Сегодня 11:55

Уточненная информация по подтоплению в Дальневосточном федеральном округе по состоянию на 06.00 (моск.) 10.11.2013 г.

Сегодня 07:00

Уточненная информация по подтоплению в Дальневосточном федеральном округе по состоянию на 06.00 (моск.) 09.11.2013 г.

09 ноября 06:05

Перейти в раздел

Новости



МЧС России выразило готовность помочь Филиппинам, пострадавшим от разрушительного тайфуна «Хаян»

09:00



Памятник ликвидаторам радиационных аварий открыли в Тюмени

09 ноября



На Северном Кавказе появится общество психологов силовых структур

09 ноября



Объекты социальной сферы под пристальным вниманием МЧС России

09 ноября

Все новости

Селекторные совещания

05 ноября

Селекторное совещание под руководством первого заместителя министра Сергея Шлякова



ПРИНЯТА

протоколом заседания Правительственной
комиссии по предупреждению и ликвидации
чрезвычайных ситуаций и обеспечению
пожарной безопасности
от 18 июня 2013 г. № 4

КОНЦЕПЦИЯ СОЗДАНИЯ КОМПЛЕКСНОЙ СИСТЕМЫ ИНФОРМИРОВАНИЯ И ОПОВЕЩЕНИЯ НАСЕЛЕНИЯ ПРИ УГРОЗЕ И ВОЗНИКНОВЕНИИ ЧРЕЗВЫЧАЙНЫХ СИТУАЦИЙ

2

Оглавление

1. Термины и определения.....	
2. Вводимые термины и определения.....	
3. Аннотация.....	
4. Нормативное обеспечение функционирования систем оповещения и информирования населения.....	
5. Действующие системы оповещения населения и перспективы их развития.....	
5.1 Региональные системы оповещения населения.....	
5.2 Муниципальные (местные) системы оповещения населения.....	
5.3 Локальные системы оповещения.....	
5.4 Основные проблемы и недостатки, влияющие на готовность действующих систем оповещения населения.....	
6. Системы информирования населения и перспективы их развития.....	
6.1 Общероссийская комплексная система информирования и оповещения населения в местах массового пребывания людей (ОКСИОН).....	
6.2 Система защиты от угроз природного и техногенного характера, информирования и оповещения населения на транспорте (СЗИОНТ).....	
6.3 Сети подвижной радиотелефонной связи.....	
6.4 Сети теле- и радиовещания.....	
6.5 Сети фиксированной телефонной связи.....	
6.6 Интернет.....	
7. Комплексная система экстренного оповещения населения об угрозе возникновения или о возникновении чрезвычайных ситуаций.....	
8. Основные мероприятия и этапы реализации Концепции.....	
9. Ожидаемые результаты от реализации Концепции.....	
10. Механизмы реализации и контроля за исполнением Концепции.....	
11. Возможные риски.....	
Приложение № 1.....	
Приложение № 2.....	
Приложение № 3.....	



Действующие системы оповещения населения

(приказ МЧС России, Мининформсвязи России и Минкультуры России от 25.07.06 № 422/90/376)

Федеральный
уровень
АКАДЕМИЯ
ГРАЖДАНСКОЙ ЗАЩИТЫ
МЧС РОССИИ
1992-2012

Межрегиональный
уровень

Региональный
уровень

Муниципальный
уровень

Объектовый
уровень

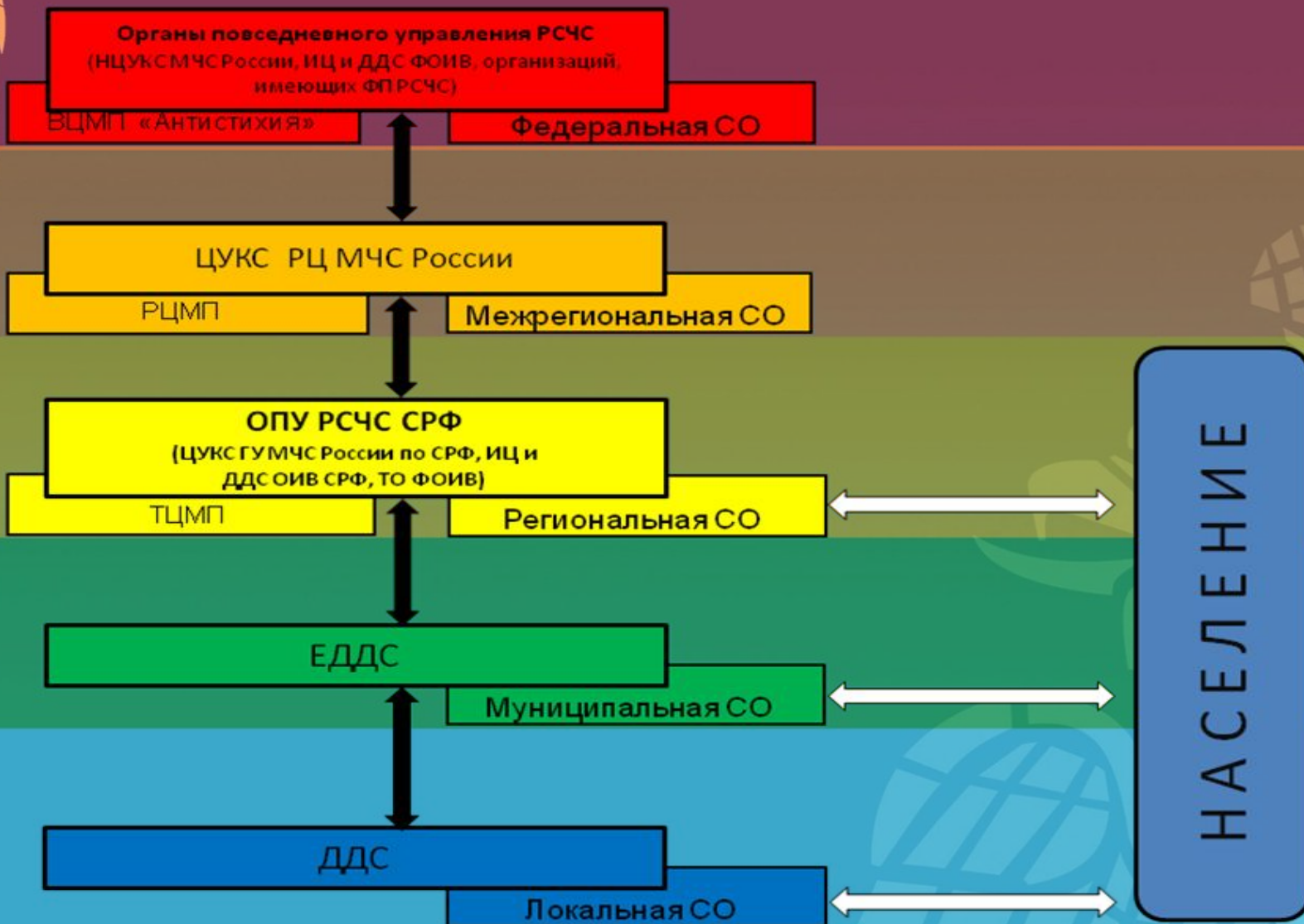



Комплексная система информирования и оповещения населения при угрозе и возникновении чрезвычайных ситуаций

* - задействование систем информирования и оповещения должно осуществляться со всех пунктов управления

Система информирования населения

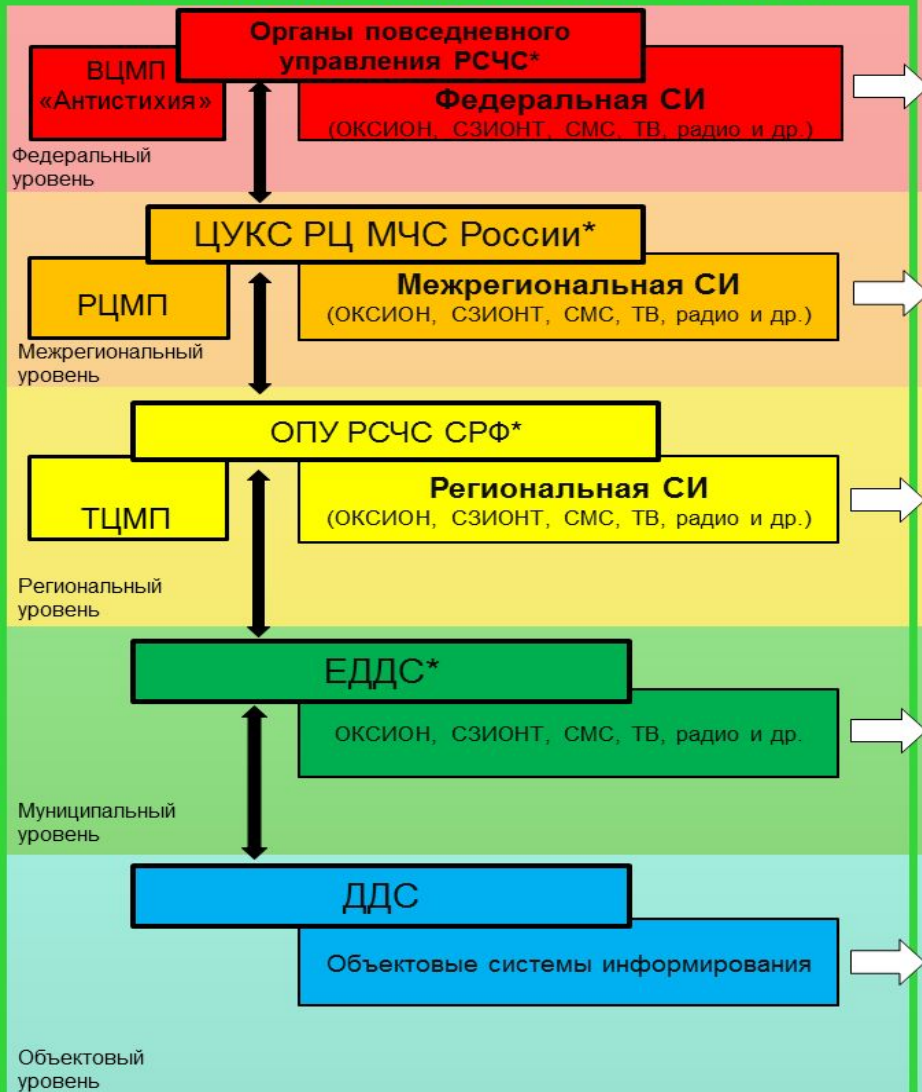

Система оповещения населения

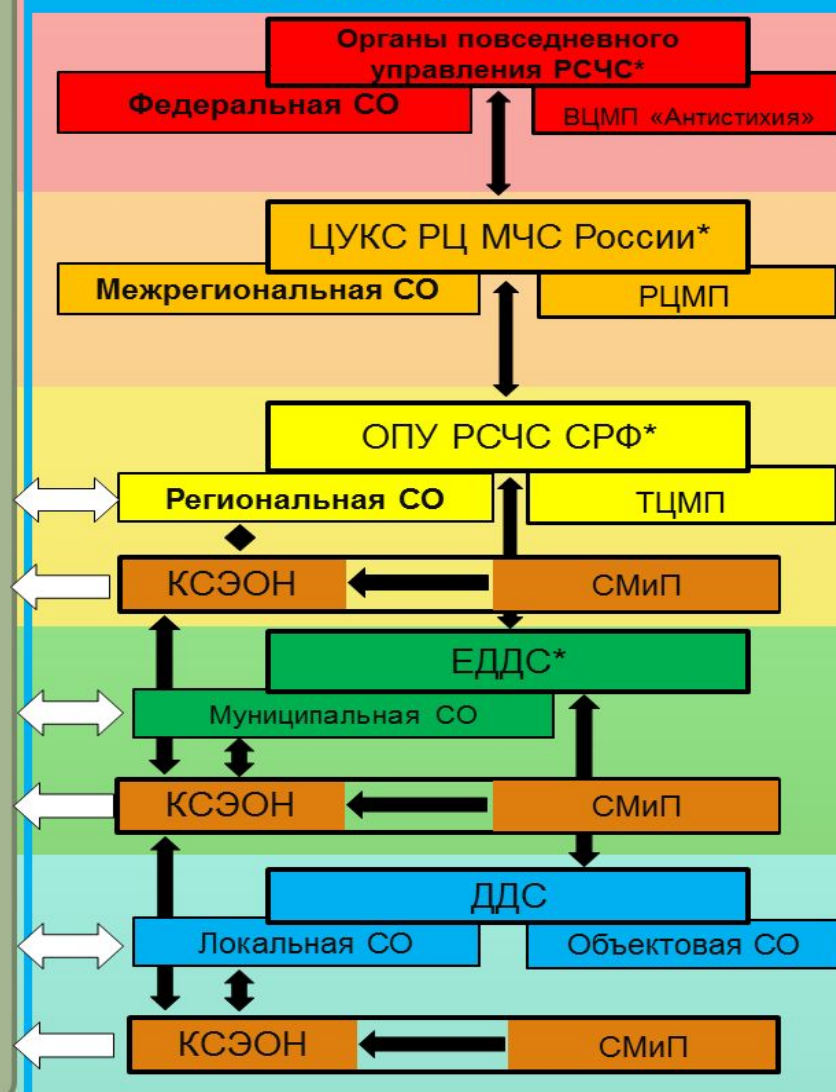



Система оповещения населения

* - задействование систем информирования и оповещения должно осуществляться со всех пунктов управления

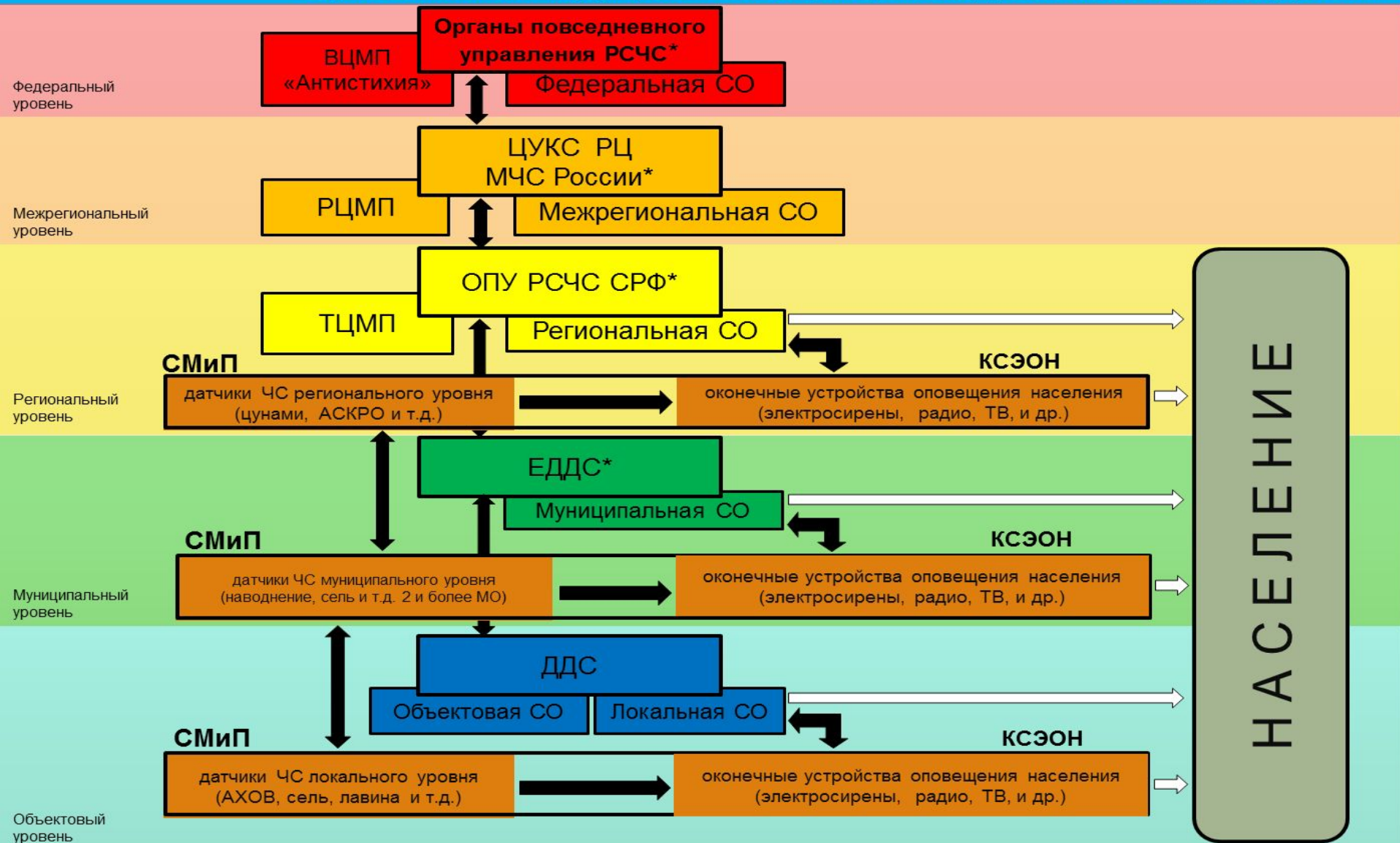



Комплексы технических средств оповещения

	5Ф-88, П-160, П-164	КТСО П-166	КТСО П-166М	КТСО П-166Ц	П-166 ИТК ОС	КПТС АСО	СГС-22М	КТСО-Р	КТСО-РМ	КПАСО «Марс-арсенал»	КОР «Радиус»
Год разработки и организация серийного производства	С начала 90-х годов не выпускается	2001	2012	2006	2012	2010	2001	2006	2011	2009	2010
Производитель	Выпускалась на территории Украины	ОАО КЗТА	ОАО КЗТА	ФГУП КНИИТМУ	ООО ИНКОМ	ЗАО НПО Сенсор	ООО Элес	ВЗ Электроприбор	ООО Комплексные системы	ООО Арсенал спасения, ФГУП СОНИИР	ИРЗ
Возможность подключения систем мониторинга	Только при использовании приемопередающих аналитических устройств	Датчики ЧС	Аппаратно-программное	Датчики ЧС	Аппаратно-программное	Аппаратно-программное	Датчики ЧС	Нет	Датчики ЧС	Аппаратно-программное	Датчики ЧС

Модернизированный комплекс технических средств оповещения П-166М

Блок оповещения универсальный

- Обмен информацией оповещения с блоком управления своего уровня по сети Ethernet
- Обеспечение функционирования комплекса по аналоговым каналам связи
- Обеспечение взаимодействия блоков управления смежных уровней
- Взаимодействие с устройствами оповещения вышестоящего уровня (до двух направлений)
- Взаимодействие с устройствами оповещения своего и нижестоящего уровней (не менее 12 направлений)



Количество и номенклатура ТЭЗ-ов определяются числом оповещаемых направлений и типом устройств оповещения.

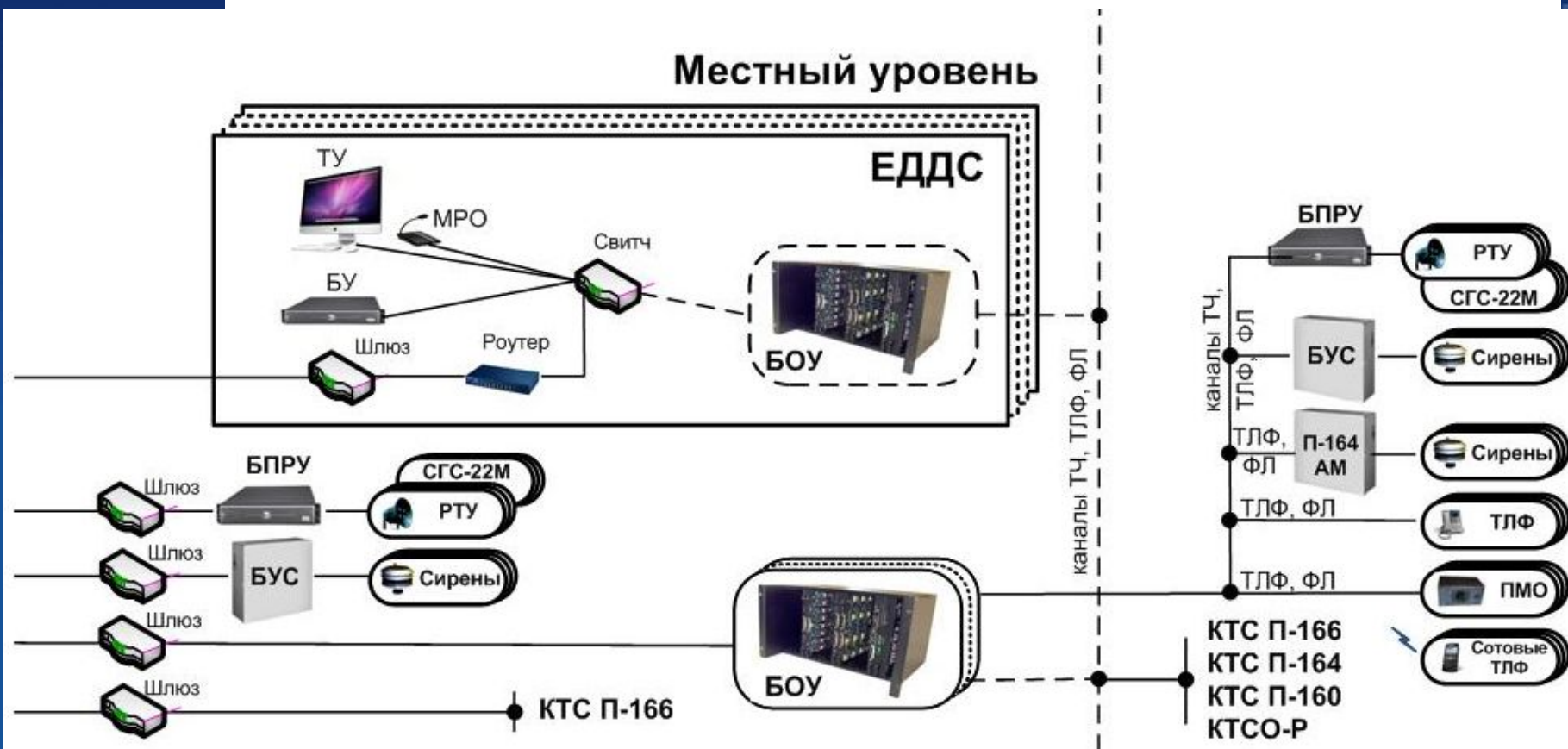



Компле

Назначение

- Создание автоматизированных систем оповещения, баз данных (центров) оповещения населения и должностных лиц
- Избирательное оповещение населения
- Оповещение населения с помощью акустических установок и

Функциональные возможности

- Управление аппаратурой телефонных станций и коммутаторов
- Полнодоступная система передачи речи
- Передача речи - на скорости до 10 км/ч
- Оперативное изменение параметров передачи
- Передача сигнала подтяжки
- Количество задействованных линий РТУ - до 10.

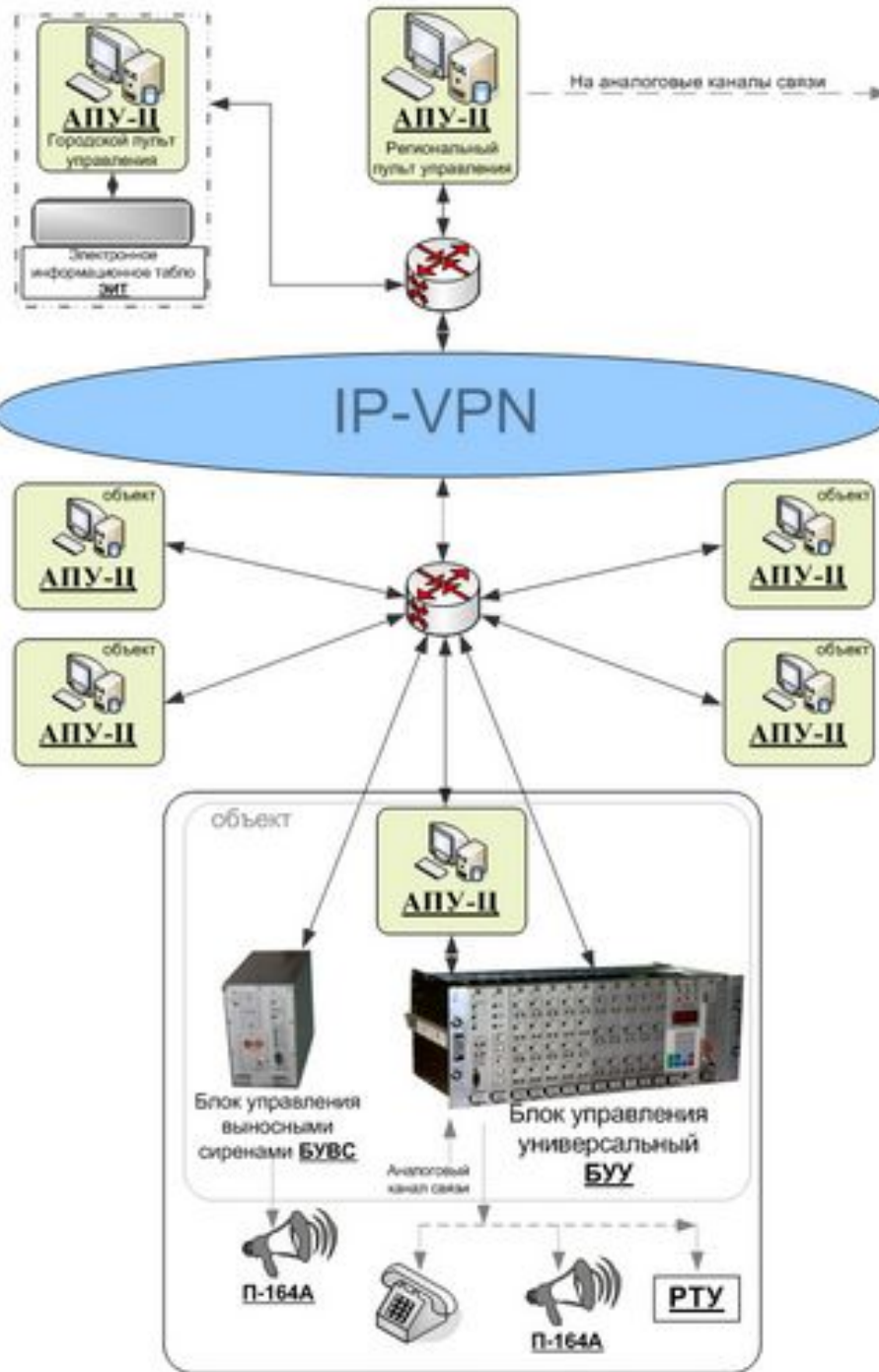

Т-166Ц

ия формализованных оперативных дежурных систем оповещения

ктросирен, уличных

алам городских

ли телефонов - до 20

Информационно-телекоммуникационный комплекс оповещения и связи

Назначение

Информационно-телекоммуникационный комплекс оповещения и связи (П-166 ИТК ОС) расширяет функциональные возможности комплекса технических средств (КТС) П-166 и предназначен для включения в качестве автономной компоненты в КТС П-166 с целью доведения формализованных сигналов оповещения до конечных абонентов по различным каналам связи: радиоканалу КВ и УКВ, телефонной линии, сотовому, спутниковому и телеграфному каналам (ТЧ каналом).

Схема интеграции П-166 ИТК ОС в КТС П-166

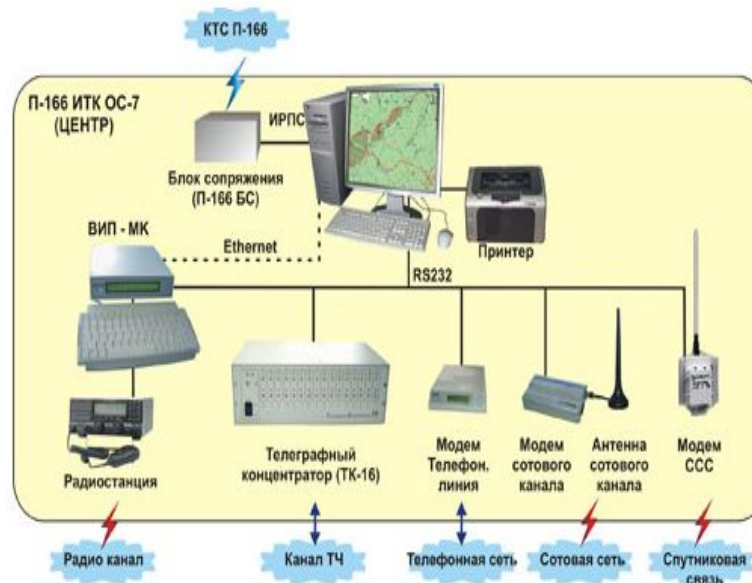

КПТС АСО создавался на основе современных технологий и базируется на серийно-выпускаемой и принятой на оснащение МЧС РФ аппаратуре. Комплекс разрабатывался для организации оповещения и информирования населения территориального, местного и объектового уровней управления РСЧС. Кроме того, комплекс создавался на общих системных принципах автоматизированной информационно-управляющей системы (АИУС) РСЧС, согласно требованиям нормативных документов МЧС РФ и Федерального законодательства РФ, при научно-методической поддержке ФЦ НИИ ГОЧС



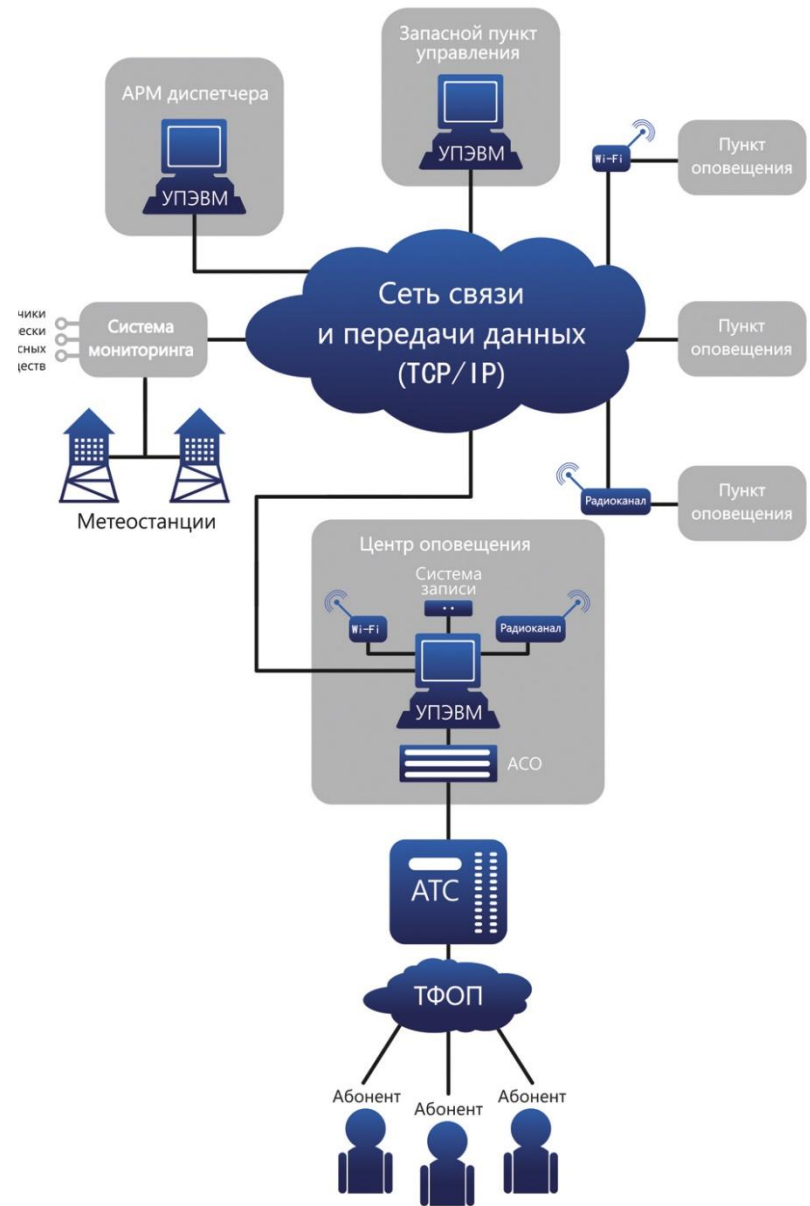
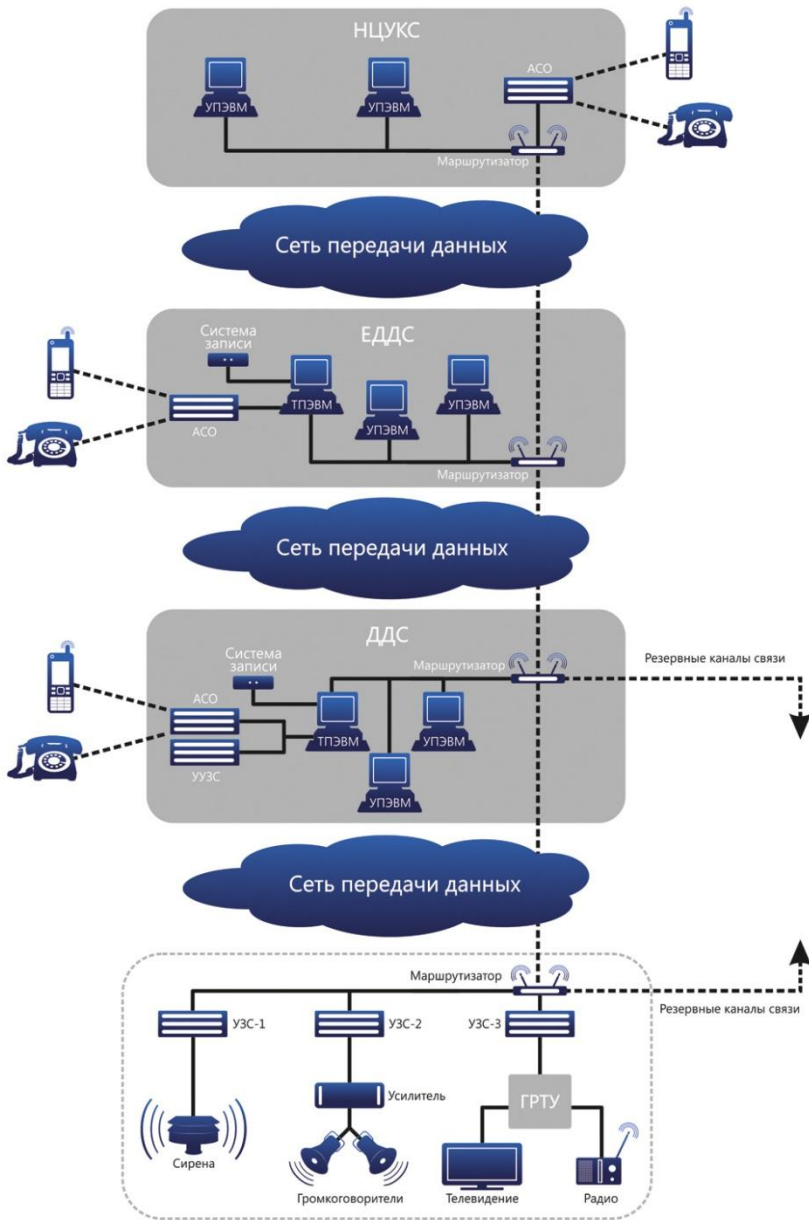

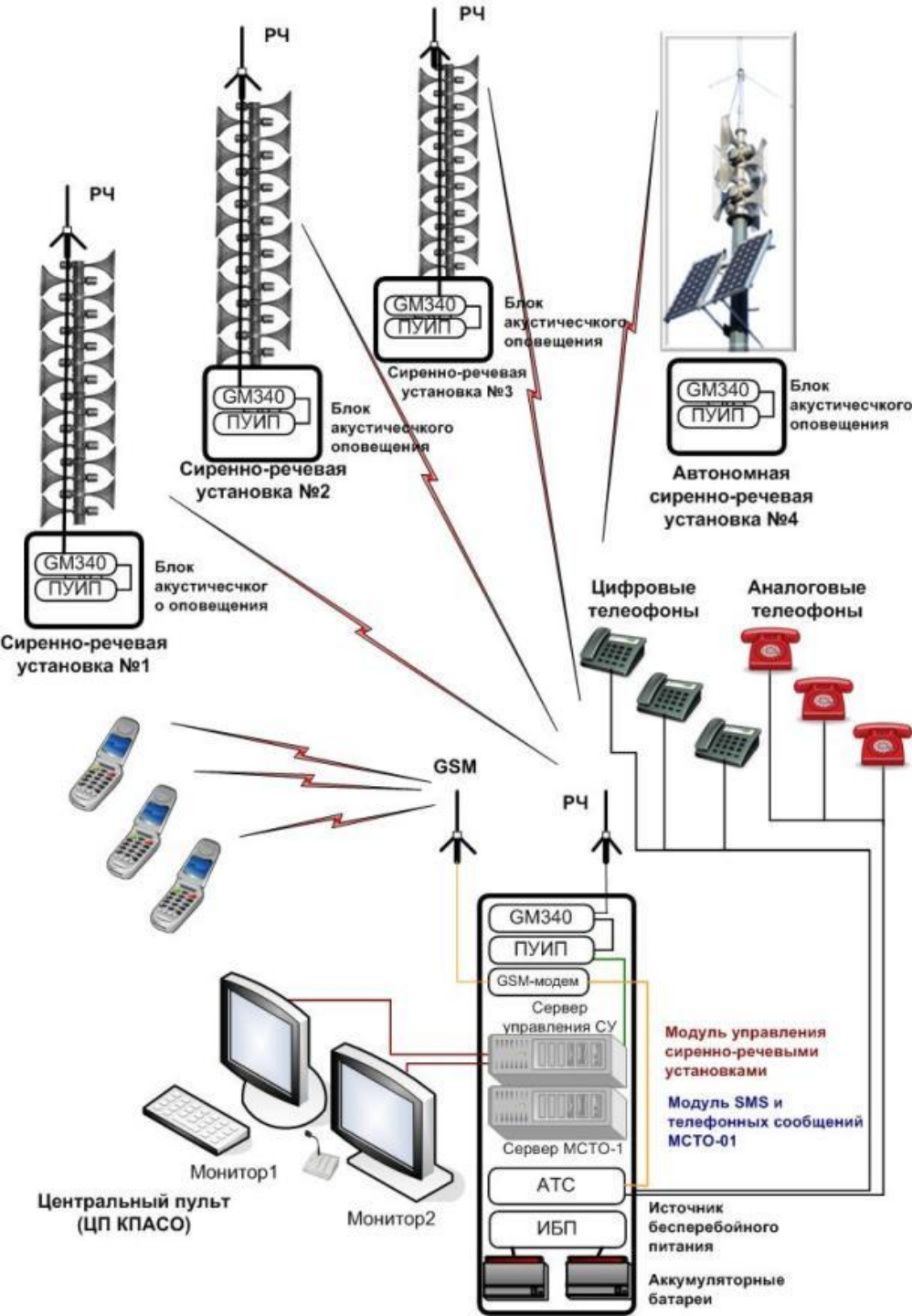

КПАСО «МАРС-АРСЕНАЛ»

разработан в России, применяется в качестве мероприятий ГО по защите населения, проживающего в районах размещения опасных объектов, последствия аварий на которых, могут выходить за пределы этих объектов и создавать угрозу жизни и здоровью людей. КПАСО «МАРС-АРСЕНАЛ» предназначен, для передачи и приема команд управления, передачи информации оповещения на оконечные устройства системы по различным каналам связи. КПАСО «МАРС-АРСЕНАЛ» прошёл государственные испытания в МЧС России, и для построения местных, локальных систем оповещения. сертифицирован по системе сертификации ГОСТ Р.

КПАСО «Марс-Арсенал»

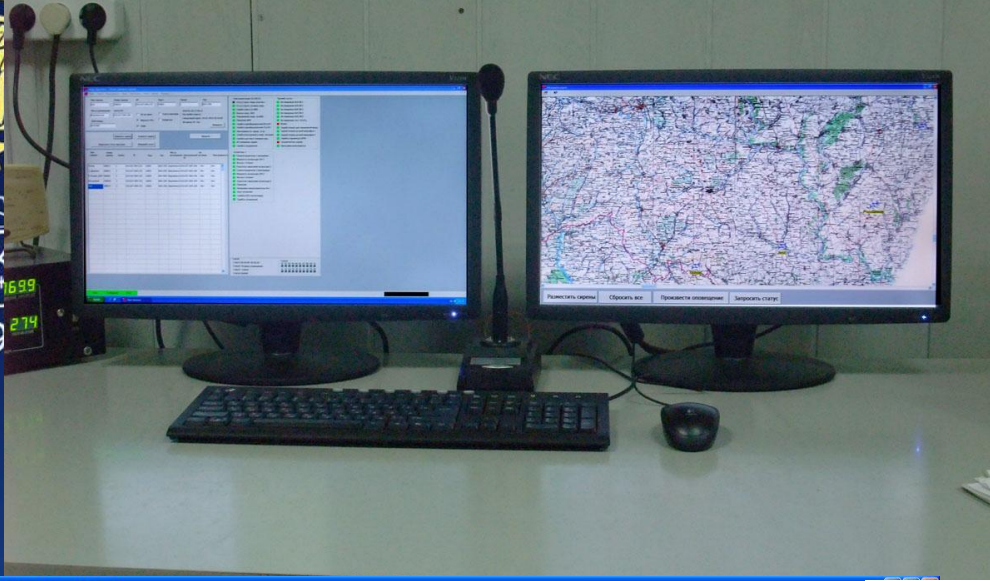

Марс-Арсенал - [База данных сирен]

Место размещения: Центр IP: Не активно 2008-02-26 09:35:14

Имя сирены	Номер сирены	Канал	IP	Порт	Тип	Место нахождения	Центральный IP:	Не активен	Неисправность
Sonnenburg №1	000001	1	010.027.004.190	10001	SES 1000	Entwicklung	...	Да	Да
SES 2	000002	1	010.027.004.190	10001	SES	Labor	...	Нет	Нет
SES 3	000003	1	010.027.004.190	10001	SES	Labor	...	Нет	Нет

- Электроснабжение SLG 98 (1)**
- Отсутствует напр. солнечной батар.
 - Отсутствует сетевое напр.
 - Ошибка емкости АКБ
 - Низкое напр. АКБ
 - Повышенное напр. на АКБ
 - Перегрев АКБ
 - Ошибка преобразователя RX в РС
 - Ошибка преобразователя TX в РС
 - Неисправность зарядного устройства
 - Ошибка внутреннего напр. питания
 - Ошибка датчика температуры
 - Активирован сервис
 - Ошибка соединения
- Прочие условия**
- Активирован ALX IN 1
 - Активирован ALX IN 2
 - Активирован ALX IN 3
 - Активирован ALX IN 4
 - Активирован ALX IN 5
 - Активирован тест 20 КГц
 - Взлом
 - Задействован дистанционный ввод
 - Задействован ручной микрофон 1
 - Задействован ручной микрофон 2
 - Ошибка параметра UP98
 - Ограничитель шумов
 - Программа выполняется

- Усилитель 1**
- Громкоговоритель 1 неисправен
 - Мощность на выходе LSP-1
 - Выход 1 открыт
 - Короткое замыкание на выходе 1
 - Громкоговоритель 2 неисправен
 - Мощность на выходе LSP-2
 - Выход 2 открыт
 - Короткое замыкание на выходе 2
 - Перегрев
 - Неисправен предохранитель АКБ
 - Звук отключен
 - Ошибка DSP контроллера
 - Ошибка соединения
- Усилитель 2**
- Громкоговоритель 1 неисправен
 - Мощность на выходе LSP-1
 - Выход 1 открыт
 - Короткое замыкание на выходе 1
 - Громкоговоритель 2 неисправен
 - Мощность на выходе LSP-2
 - Выход 2 открыт
 - Короткое замыкание на выходе 2
 - Перегрев
 - Неисправен предохранитель АКБ
 - Звук отключен
 - Ошибка DSP контроллера
 - Ошибка соединения

- Усилитель 3**
- Громкоговоритель 1 неисправен
 - Мощность на выходе LSP-1
 - Выход 1 открыт
 - Короткое замыкание на выходе 1
 - Громкоговоритель 2 неисправен
 - Мощность на выходе LSP-2
 - Выход 2 открыт
 - Короткое замыкание на выходе 2
 - Перегрев
 - Неисправен предохранитель АКБ
 - Звук отключен
 - Ошибка DSP контроллера
 - Ошибка соединения
- Усилитель 4**
- Громкоговоритель 1 неисправен
 - Мощность на выходе LSP-1
 - Выход 1 открыт
 - Короткое замыкание на выходе 1
 - Громкоговоритель 2 неисправен
 - Мощность на выходе LSP-2
 - Выход 2 открыт
 - Короткое замыкание на выходе 2
 - Перегрев
 - Неисправен предохранитель АКБ
 - Звук отключен
 - Ошибка DSP контроллера
 - Ошибка соединения





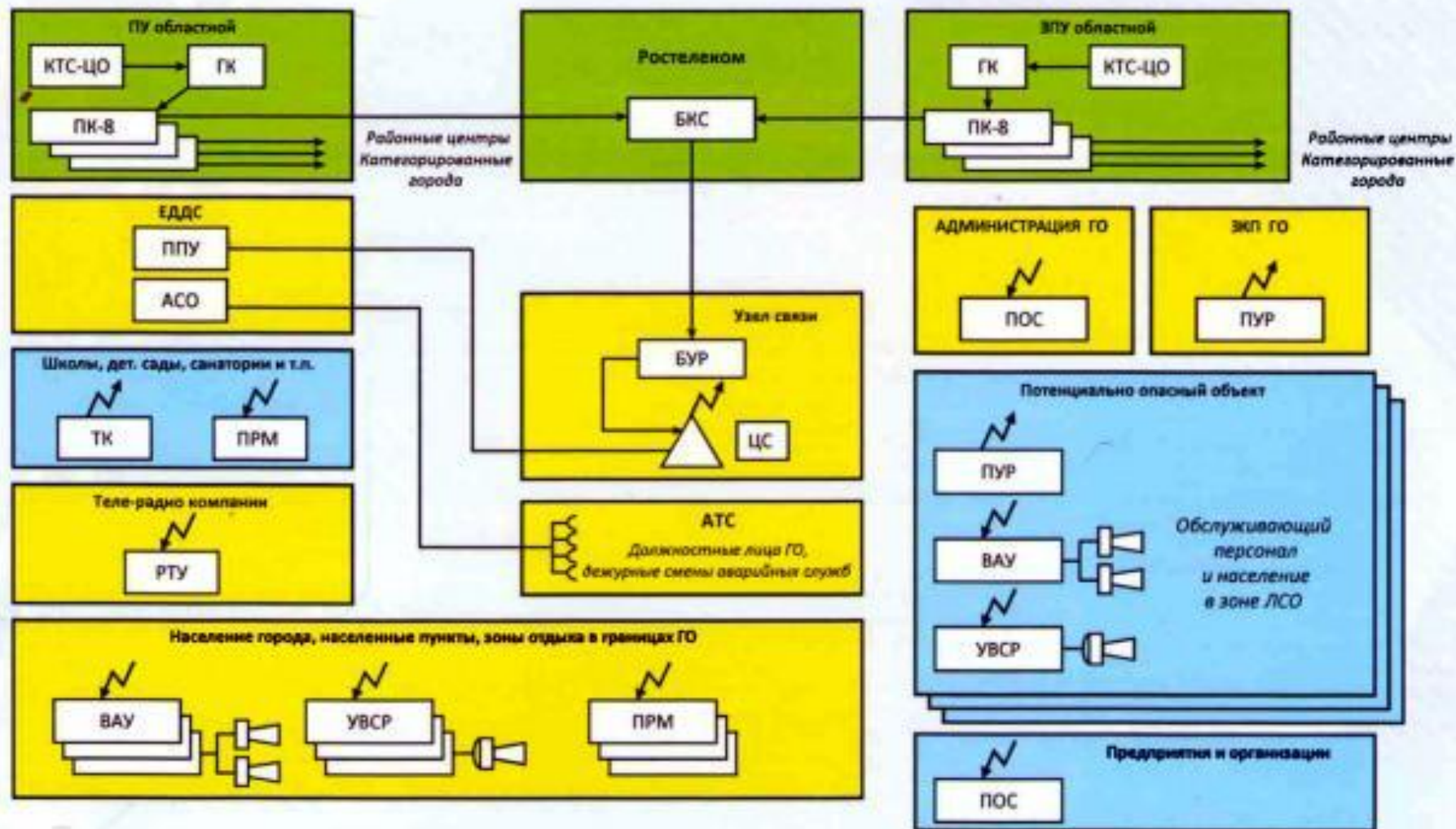

обнаружения признаков ЧС (до 6-ти)

сигналов тревоги на пульты управления.
«Тревожная кнопка»



АКАДЕМИЯ
ГРАЖДАНСКОЙ
ОБОРОНЫ
МЧС РОССИИ
1992-2012

Комплекс оповещения по радиоканалу «Радиус»

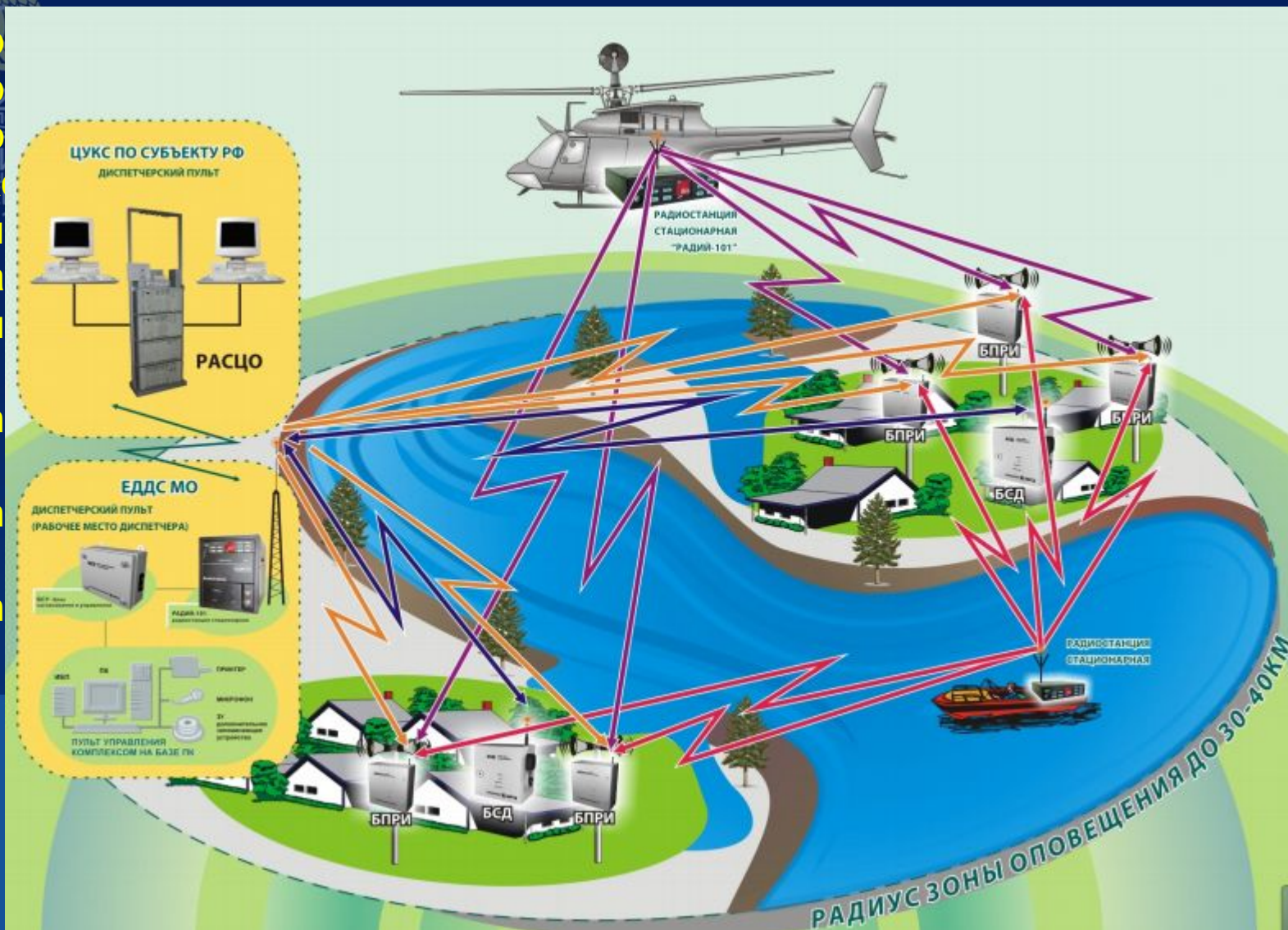



Современные комплексы оповещения населения, прошедшие испытания и рекомендованные для использования при создании и модернизации систем оповещения

Муниципальный и объектовый уровень:

- КПТС П-166 ВАУ;
- КПАСО «Марс-Арсенал»;
- КОР «Радиус»;
- КТСО-РТС УРТУ;
- П-161М РММ-8.



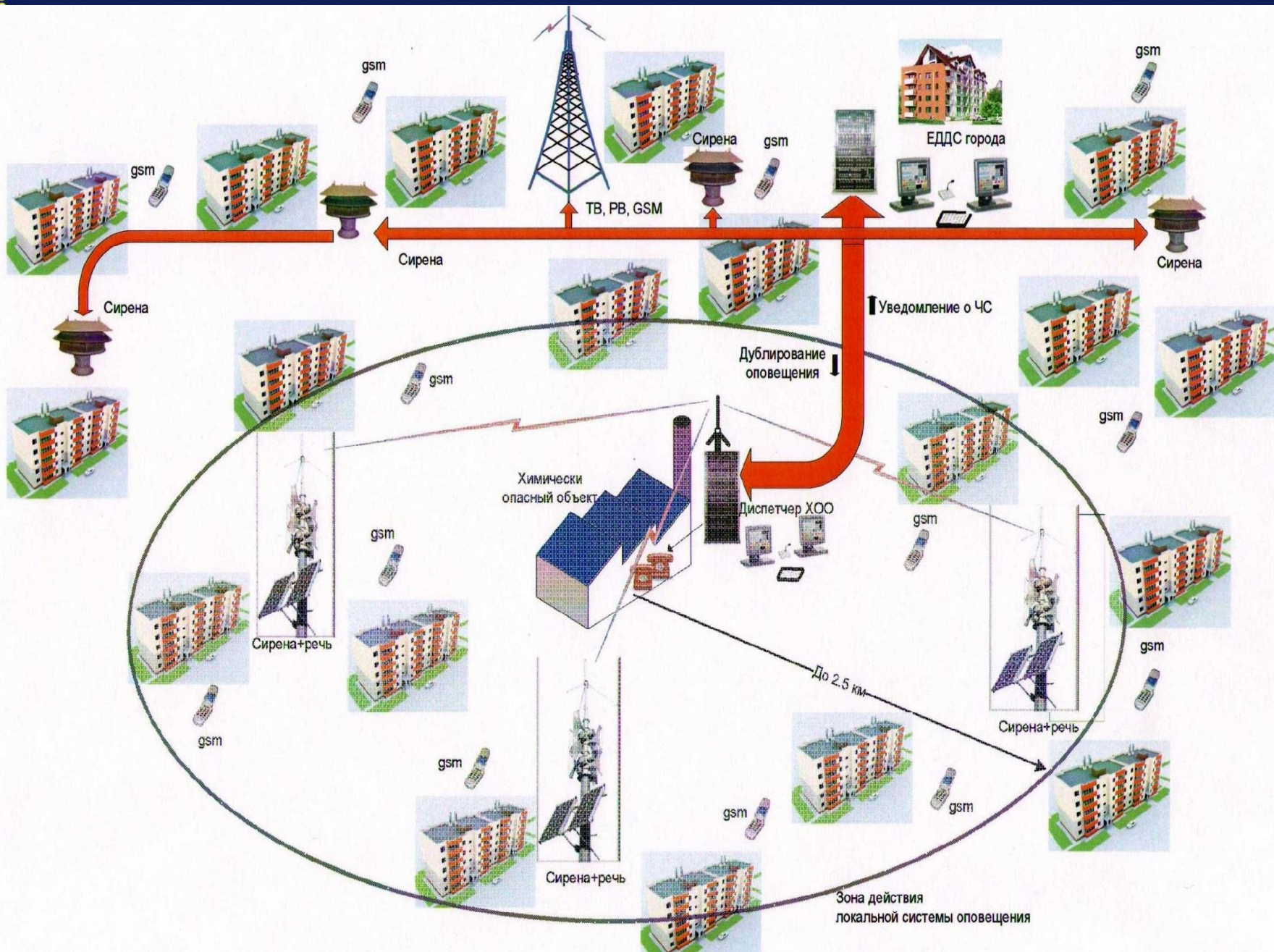

ЛОКАЛЬНАЯ СИСТЕМА ОПОВЕЩЕНИЯ ХИМИЧЕСКИ-ОПАСНОГО ОБЪЕКТА

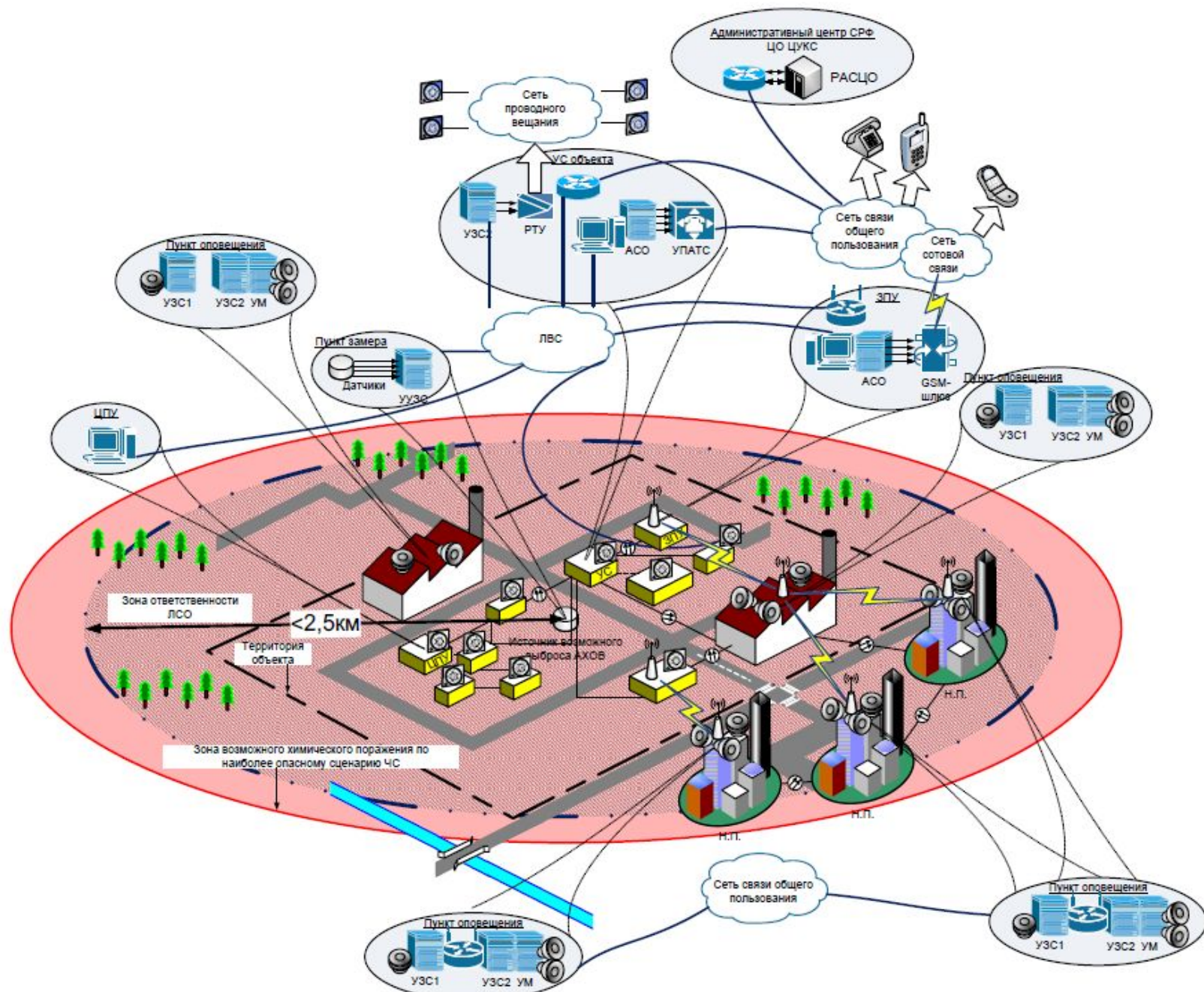



Сведения о ходе реализации в субъектах РФ Указа Президента РФ от 13.11.2012 г. №1522 «О создании комплексной системы экстренного оповещения населения об угрозе возникновения или о возникновении чрезвычайных ситуаций» по состоянию на 24.10.2013

№ п/п	Субъект Российской Федерации	Нормативный правовой акт, утвердивший перечень зон экстренного оповещения, их количество	Ход работы по созданию КСЭОН (требуется создать / ведутся работы / создано)
1.	Республика Саха (Якутия)	Решение КЧС и ОПБ РС(Я) от 05 февраля 2013 года № 2	
2.	Хабаровский край	Постановление Правительства Хабаровского края от 13.05.2013 № 296-рп	42/30/12
3.	Приморский край	Решение КЧС Приморского края от «20» марта 2013 года № 12	83/34/5
4.	Амурская область	Решением КЧС и ПБ от 21.03.2013 № 2 утверждено 3 зоны	3/2/1
5.	Магаданская область	Распоряжение Губернатора Магаданской области от 09 апреля 2013 года. № 139-р	8/1/7
6.	Сахалинская область	Распоряжение Правительства Сахалинской области от 06.05.2013 г. № 293-р	40/1/32
7.	Камчатский край	Приказ Министерства специальных программ и по делам казачества от 07.08.2013г. №63-п	14/2/12
8.	Еврейская АО	Распоряжение правительства ЕАО от 29.07.2013 № 185-рп утверждена 1 зона (городской округ)	1/1/-
9.	Чукотский АО	Распоряжение Правительства ЧАО от 3.09.2013 № 325-рп, протокол рабочей группы КЧС и ПБ от 20.02.2013 года № 1	5/0/5
	Итого за ДВРЦ:		475/84/220
1.	Забайкальский край	Распоряжение Правительства Забайкальского края от 01.04. 2013г. № 145-р	18 / 0 / 1
2.	Республика Бурятия	Распоряжение Правительства Республики Бурятия от 29.03.2013г. №168-р.	11 / 0 / 0
3.	Иркутская область	Распоряжение Правительства Иркутской области от 11.03.2013г. № 91 рп	149/ 0 / 4
4.	Красноярский край	Распоряжение Правительства Красноярского края от 01.04.2013г. №222-р	6 / 0 / 0
5.	Республика Хакасия	Постановление Правительства республики Хакасия от 22.03.2013г. № 20-п	4 / 0 / 3
6.	Республика Тыва	Распоряжение Правительства Республики Тыва от 28. 02.2013г. № 61р	16 / 0 / 0
7.	Кемеровская область	Постановление коллегии Администрации Кемеровской области от 4 апреля 2013г. № 138	46 / 0 / 0
8.	Томская область	Распоряжение Администрации Томской области от 01.04.2013г.№ 262-ра	37 / 26 / 11
9.	Новосибирская область	Распоряжение Губернатора Новосибирской области от 2апреля 2013г. № 68-р	9 / 1 / 7
10.	Омская область	Распоряжение Губернатора Омской области от 01.04.2013г. № 47-р	70 / 0 / 0
11.	Алтайский край	Распоряжение Правительства Алтайского края от 20.03.2013г. № 74 – р, Распоряжение администрации Алтайского края от 21.08.2013 № 307-р»	5 / 0 / 0
12.	Республика Алтай	Распоряжение Правительства Республики Алтай от18.03.2013г. № 172-р	11 / 0 / 0
	Итого за СРЦ:		382 / 27 / 26
1	Курганская область	Распоряжение Губернатора Курганской области от 03.06.2013 № 166-р, Решение КЧС и ОПБ Курганской области от 27.02.2013 № 4/1	115*/1/37
2	Свердловская область	Постановление Правительства Свердловской области от 10.04.2013 №479-ПП	47/0/0
3	Тюменская область	Постановление Правительства Тюменской области от 16.10.2013 № 437-п	24/19/5**
4	Челябинская область	Проект НПГА находится на согласовании в ОИВ	152/51/82
5	ХМ автономный округ-Югра	Постановление Правительства ХМАО № 348-ПП от 05.09.2013	6/6/0
6	Ямало-Ненецкий автономный округ	Распоряжение Правительства ЯНАО № 313 – РП от 30.05.2013	15/0/0
	Итого за УРЦ:		359/77/124
1	Республика Башкортостан	Распоряжение Правительства Республики Башкортостан от 3 июля 2013 года № 868-р	61 / 36 / 25
2	Республика Марий Эл	Распоряжение Правительства Республики Марий Эл от 24.09.2013 № 561-р	8 / - / -
3	Республика Мордовия	Постановление Правительства Республики Мордовия 10.06.2013 г.№228	62 / 2 / 2
4	Республика Татарстан	Распоряжение КЧС и ПБ РТ от 13.03.2013 г. №23-13р, Распоряжение КМ РТ от 29.08.2013г. № 1625-р	197 / 175/ 22
5	Удмуртская Республика	Распоряжение Правительства Удмуртской Республики № 350-р от 3 июня 2013 г.	5 / 5 / 2
6	Чувашская Республика	Распоряжение Кабинета Министров Чувашской Республики от 30.04.2013 г. № 277-р	12 / 6 / 6
7	Кировская область	Постановление Правительства Кировской области от 22.07.2013 №218/439 «Об утверждении границ зон экстренного оповещения населения»	1 / 1 / 0
8	Нижегородская область	Распоряжение Правительства Нижегородской области от 19.04.2013 г. № 791-р утверждена 1 зона	1 / 0 / 0
9	Оренбургская область	Постановление правительства Оренбургской области от 02.08.2013 № 675-п	5 / 5 / 3
10	Пензенская область	Распоряжение Правительства Пензенской области от 19.09. 2013 г. № 2-41дсп	4 / 2 / 2
11	Пермский край	Постановление Правительства Пермского края от 21.06.2013 № 731-п	110 /101 / 3
12	Самарская область	Постановление Правительства Самарской области от 06.08.2013 № 365	4 / 3 / 0



№ п/п	Субъект Российской Федерации	Нормативный правовой акт, утвердивший перечень зон экстренного оповещения, их количество	Ход работы по созданию КСЭОН (требуется создать/ведутся работы / создано)
13	Саратовская область	Постановление Правительства Саратовской области от 13 сентября 2013 года № 479-П	20/10/10
14	Ульяновская область	Постановление Правительства Ульяновской области от 29.04.2013 № 17/156-П	130/33/24
	Итого за ПРЦ:		620/379/99
1.	Республика Адыгея	Постановление Кабинета Министров Республики Адыгея от 11.04.2013 № 80	13/2/1
2.	Республика Калмыкия	Распоряжение Правительства Республики Калмыкия от 04.04.2013 № 113-р	4/0/0
3.	Краснодарский край	Приказ Министерства гражданской обороны, чрезвычайных ситуаций и региональной безопасности Краснодарского края от 28.03.2013 года № 79/1	29/3/26
4.	Астраханская область	Распоряжение Правительства Астраханской области от 10.04.2013 № 152-Пр	6/0/0
5.	Волгоградская область	Постановление Губернатора Волгоградской области от 17.04.2013 № 350	20/7/13
6.	Ростовская область	Решение КЧС и ПБ РО от 01.02.2013 № 2	2/1/1
	Итого за ЮРЦ:		74/13/41
1.	Республика Дагестан	Распоряжение Правительства Республики Дагестан, от 23.07.2013 №215-Р	23/3/0
2.	Республика Ингушетия	Распоряжение Правительства Республики Ингушетия, от 24.07.2013 №486-Р	3/0/0
3.	Кабардино-Балкарская Республика	Постановление Правительства Кабардино-Балкарской Республики от 24.11.2013 № 259-п.п.	12/8/4
4.	Карачаево-Черкесская Республика	Протокол № 2 от 05.02.2013 заседания Комиссии по предупреждению и ликвидации ЧС и обеспечению пожарной безопасности КЧР	4/4/0
5.	Республика Северная Осетия-Алания	Постановление Правительства Республики Северная Осетия-Алания от 13.08.2013 №298	9/0/0
6.	Чеченская Республика	Распоряжение Правительства Чеченской Республики от 17.06.2013 №171-р	12/0/0
7.	Ставропольский край	Решением КЧС и ОПБ от 18.02.2013г. №1 , (проект Распоряжения Губернатора Ставропольского края проходит стадию согласования)	21/0/0
	Итого за СКРЦ:		84/15/4
1.	Р. Карелия	Распоряжение Правительства от 04.09.2013 № 614- рп	5/1/0
2.	Р. Коми	Распоряжение Правительства от 29.05.2013 № 198-р	204/0/0
3.	Архангельская область	Распоряжение Правительства области от 30.04.2013 № 138рп	28/3/0
4.	Вологодская область	Постановление Губернатора от 22.04.2013 № 188	4/4/0
5.	Калининградская область	Указ Губернатора области от 26.06.2013 № 149	9/0/0
6.	Ленинградская область	Распоряжение Комитета правопорядка и безопасности области от 2.07.2013 № 56	26/0/0
7.	Мурманская область	Постановление Правительства от 02.08.2013 № 440-пп, постановление Правительства области от 10.10.2013 № 601-пп	1/0/0
8.	Новгородская область	Распоряжение Администрации от 30.04.2013 №193-рг	4/0/0
9.	Псковская область	Постановление Администрации от 24.05.2013 № 220	3/3/0
10.	Санкт - Петербург	Постановление Правительства СПб от 05.09.2013 №669 «О внесении изменений в ПП СПб от 04.07.2013 № 473»	21/0/0
11.	Ненецкий А.О.	Распоряжение Губернатора от 19.07.2013 № 153-рг	6/0/0
	Итого за СЗРЦ:		308 / 11 / 0
1.	Белгородская область	Распоряжение Правительства Белгородской области от 25 марта 2013 года №1478-рп	19/-/0
2.	Брянская область	Распоряжение губернатора Брянской области от 27.03.2013 № 264-р	81/-/0
3.	Владимирская область	Постановление Губернатора Владимирской области от 22.03.2013 №338	115/-/12
4.	Воронежская область	Распоряжение Правительства Воронежской области от 20 мая 2013 № 378-р (136)	85/-/51
5.	Ивановская область	Распоряжение Правительства Ивановской области от 05.06.2013 № 133РП	3/-/0
6.	Калужская область	Постановление Правительства Калужской области от 28.02.2013 №108	12/-/0
7.	Костромская область	Распоряжение губернатора №260-Р от 08.04.13 г.	8/-/0
8.	Курская область	Постановление Администрации Курской области от 01.03.2013 № 101-па (с последующими изменениями от 19.04.2013 № 218-па)	17/-/0
9.	Липецкая область	Постановление администрации Липецкой области от 17.09.2013 № 417	24/-/0
10.	Московская область	Постановление Правительства Московской области от 31.05.2013 №329/19	47/-/6
11.	Орловская область	Постановление Правительства Орловской области от 29.03.2013 № 106	17/-/0
12.	Рязанская область	Распоряжение Правительства Рязанской области от 16.09.2013 г. № 453-р	25/-/0
13.	Смоленская область	Распоряжение Администрации Смоленской области от 29.03.2013 № 271-р	6/-/0
14.	Тамбовская область	Распоряжение администрации Тамбовской области от 03.04.2013 № 116-р	66/-/0
15.	Тверская область	Распоряжение Правительства Тверской области от 04.03.2013 № 124-рп	9/-/0
16.	Тульская область	Распоряжение правительства Тульской области от 29.03.2013 № 367-р	42/-/1
17.	Ярославская область	Постановление Правительства Ярославской области от 12.03.2013 № 220-п	18/-/0
	Итого за ЦРЦ:		594/-/70
1.	г. Москва	Решение председателя КЧС и ПБ Москвы заместителя Мэра Москвы в Правительстве Москвы П.П. Бирюкова, проходит согласование	158/2/-



Современные комплексы оповещения населения, прошедшие испытания и рекомендованные для использования при создании и модернизации систем оповещения

Федеральный и межрегиональный уровень:

- П-166М.



Региональный уровень:

- КПТС АСО;
- КПТС П-166Ц;
- КТСО-Р;
- КТСО-РМ;
- П-166 ИТК ОС.





Современные комплексы оповещения населения, прошедшие испытания и рекомендованные для использования при создании и модернизации систем оповещения

Муниципальный и объектовый уровень:

- КПТС П-166 ВАУ;
- КПАСО «Марс-Арсенал»;
- КОР «Радиус»;
- КТСО-РТС УРТУ;
- П-161М РММ-8.





Схема управления ОКСИОН



МЧС России

МВД России

ФСБ России

Департамент гражданской защиты МЧС России

Организационный комитет ОКСИОН

НЦУКС

Федеральный информационный центр ОКСИОН

Организация, осуществляющая эксплуатационную поддержку ОКСИОН

Федеральный уровень

Региональные центры МЧС России

Межрегиональные информационные центры ОКСИОН

Эксплуатационная поддержка ОКСИОН (филиал)

Межрегиональный уровень

Главные управления МЧС России

Региональные информационные центры ОКСИОН

Эксплуатационная поддержка ОКСИОН (филиал)

Региональный уровень

Муниципальные (городские) информационные центры ОКСИОН

Эксплуатационная поддержка ОКСИОН (филиал)

Муниципальный (городской) уровень

Общий договор об эксплуатационной поддержке

Утвержденные регламенты

Утвержденные регламенты

Утвержденные регламенты

Организация функционирования ОКСИОН

Обеспечение функционирования ОКСИОН на территории Федеральных округов

Обеспечение функционирования ОКСИОН на территории субъектов Федерации

Обеспечение функционирования ОКСИОН на муниципальном уровне

- Проведение эксплуатации терминальных комплексов
- Эксплуатационная поддержка программно-аппаратных комплексов информационных центров
- Обеспечение бесперебойной работы подсистем ОКСИОН, связи и энергоснабжения
- Ремонтно-восстановительные работы
- Обеспечение оплаты энергоснабжения
- Обеспечение оплаты аренды каналов связи
- Обеспечение оплаты страхования имущества
- Обеспечение оплаты эксплуатационной поддержки
- Развитие ОКСИОН за счет средств, полученных от коммерческого использования терминальных комплексов

Функции оперативного осуществления эксплуатационную поддержку ОКСИОН



ТИПОВАЯ СПЕЦИФИКАЦИЯ оборудования терминального комплекса ПУОН

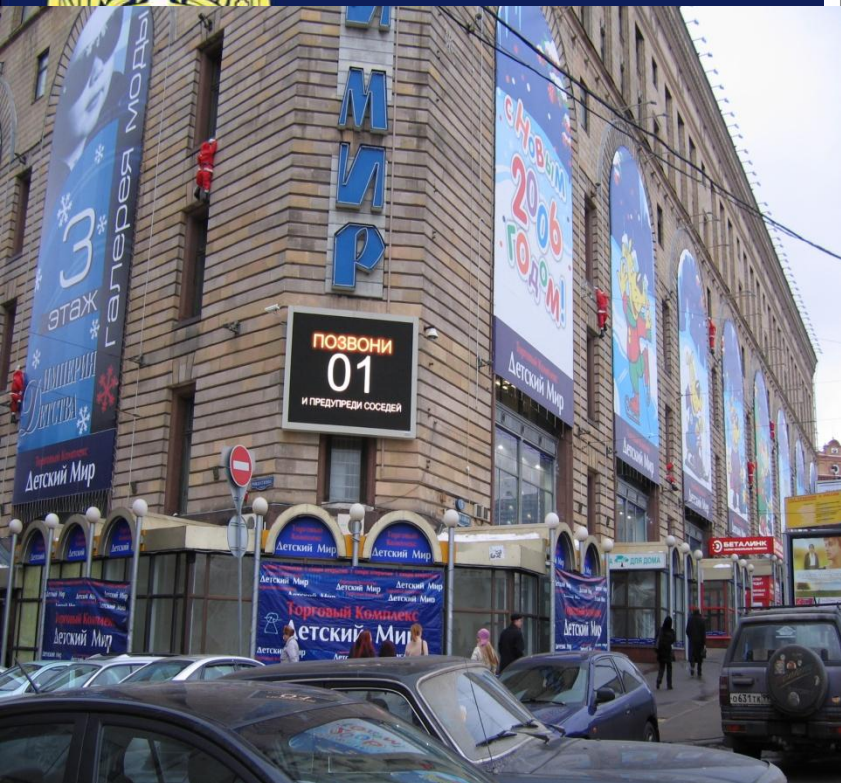

№ п/п	Наименование статьи	Ед. изм.	Кол-во
1	Светодиодный экран	компл.	1
2	Управляющее оборудование ТК		
2.1.1	Управляющий компьютер	шт.	1
2.1.2	Шкаф 19"	компл.	1
2.1.3	Модуль вентиляторный потолочный, 380*380 мм, 2 вент.	шт.	1
2.1.4	Блок розеток 8 1U	шт.	1
2.1.5	Маршрутизатор Cisco 2950	шт.	1
2.1.6	Камера поворотная в термокожухе с подогревом и кронштейном	шт.	1
2.1.7	Камера фиксированная в термокожухе с подогревом и кронштейном	шт.	1
2.1.8	Источник бесперебойного питания PW 9125 1500i	шт.	1
2.1.9	Комплект для установки в 19" стойку для PW 9125	шт.	1
2.1.10	Точка доступа D-Link для работы в сложных климатических условиях	шт.	1
2.1.11	ПО Intellect Ядро	шт.	1
2.1.12	ПО Intellect Обработки IP камер	шт.	1
2.1.13	ПО Intellect Управления поворотными устройствами	шт.	1
2.1.14	Сервер Axis 241S	шт.	1
2.1.15	ПО ПМИ видеосервер	шт.	1
2.1.16	ПО RAdmin 2.2	шт.	1
	<i>Дополнительные подсистемы ПУОН, в том числе:</i>		
3.1.1	Оборудование ПЗСИ	компл.	1
3.2.1	Оборудование ПРХК	компл.	1
3.3.1	ПАК «Атликс-VPN» ТИЯН.00213), исполнение 2. Средство построения VPN для терминальных комплексов	шт.	1
3.3.2	Secure Pack Rus 1.0 for Windows XP, включая CryptoPro CSP 2.0	шт.	1
3.3.3	Средство антивирусной защиты Dr.Web	шт.	1



**ТИПОВАЯ СПЕЦИФИКАЦИЯ
оборудования терминального комплекса ПИОН-4 (4 плазменных экрана)**

№ п/п	Наименование статьи	Ед. изм.	Кол-во
1.	Комплект на 4 плазменные панели		
1.1	Панель плазменная 42"	ШТ.	4
2.	Дополнительное оборудование ПИОН, в том числе:		
2.1	Управляющий компьютер	ШТ.	1
2.2	Шкаф 19"	КОМПЛ.	1
2.3	Модуль вентиляторный потолочный, 380*380 мм, 2 вент.	ШТ.	1
2.4	Блок розеток, 8 1U	ШТ.	1
2.5	Источник бесперебойного питания PW 9125 1500i	ШТ.	1
2.6	Комплект для установки в 19" стойку для PW 9125	ШТ.	1
	Оборудование информационной сети плазменных		
	2.7 панелей, в том числе:		
2.7.1	Усилитель распределитель DS-214V	ШТ.	1
2.7.2	Кабельный корректор DS-13LC	ШТ.	4
2.7.3	Усилитель DS-14VD	ШТ.	4
2.7.4	Усилитель преобразователь DS-211NS	ШТ.	1
2.7.5	Трансформатор развязывающий TR-11N2	ШТ.	4
2.8	ПО ПМИ видеосервер	ШТ.	1
2.9	ПО Intellect Ядро	ШТ.	1
2.10	ПО Intellect Обработки IP камер	ШТ.	5
2.11	RAdmin 2.2	ШТ.	1
4.	Новые подсистемы ПИОН, в том числе:		
4.1	Подсистема радиационно-химического контроля		
4.1.1	Оборудование ПРХК	КОМПЛ.	1
4.2	Подсистема информационной безопасности		
	ПАК «Модуль-HSM» (ТИЯН.00232) Средство построения		
4.2.1	VPN для оконечного оборудования пилотной зоны	ШТ.	1
4.2.2	Secure Pack Rus 1.0 for Windows XP, включая CryptoPro	ШТ.	1
4.2.3	Средство антивирусной защиты Dr.Web	ШТ.	1
4.3	Подсистема сбора информации		
4.3.1	Сетевая камера Axis 207	ШТ.	5
4.3.5	Жесткий диск 400 Гб для видеоархива	ШТ.	1
4.3.6	Коммутатор Cisco WS-C2950-24	ШТ.	1

Система противопожарной защиты объекта



СП 3.13130.2009.

Системы противопожарной защиты. Система оповещения и управления эвакуацией людей при пожаре. Требования пожарной безопасности



АКАДЕМИЯ
ГРАЖДАНСКОЙ ЗАЩИТЫ
МЧС РОССИИ
1992-2012

«Утверждаю»
Заместитель Министра
связи и массовых коммуникаций
Российской Федерации



Д.Л. Свердлов

«Утверждаю»
Заместитель Министра
Российской Федерации по делам
гражданской обороны, чрезвычайным
ситуациям и ликвидации последствий
стихийных бедствий



А.П. Чуприян

5.5.2. КСЭОН должна иметь программно-техническое сопряжение с соответствующими автоматизированными комплексами сбора, обработки и представления информации систем контроля на всех уровнях.

На объектовом уровне кроме сопряжения систем оповещения населения с системами мониторинга и прогнозирования ЧС, их необходимо обеспечить сопряжение с системами оповещения и управления эвакуацией людей при пожарах (СОУЭ). Запуск систем оповещения должен осуществляться при срабатывании датчиков систем мониторинга опасных природных и техногенных процессов в автоматическом режиме.



2-й учебный вопрос:

***Организация связи и
оповещения в интересах ГО***



АКАДЕМИЯ
ГРАЖДАНСКОГО
МЧС РОССИИ
1992-2012

Организация связи – это комплекс мероприятий, направленный на построение (развертывание) и совершенствование системы связи и обеспечение ее функционирования с требуемым качеством.

Организация связи включает:

- принятие решения, планирование связи, постановку задач по связи;
- организацию взаимодействия подразделений связи входящих в состав сил ГО (РСЧС), всестороннего обеспечения и управления связью.

СИСТЕМА ОПЕРАТИВНОГО УПРАВЛЕНИЯ В ЧРЕЗВЫЧАЙНЫХ СИТУАЦИЯХ

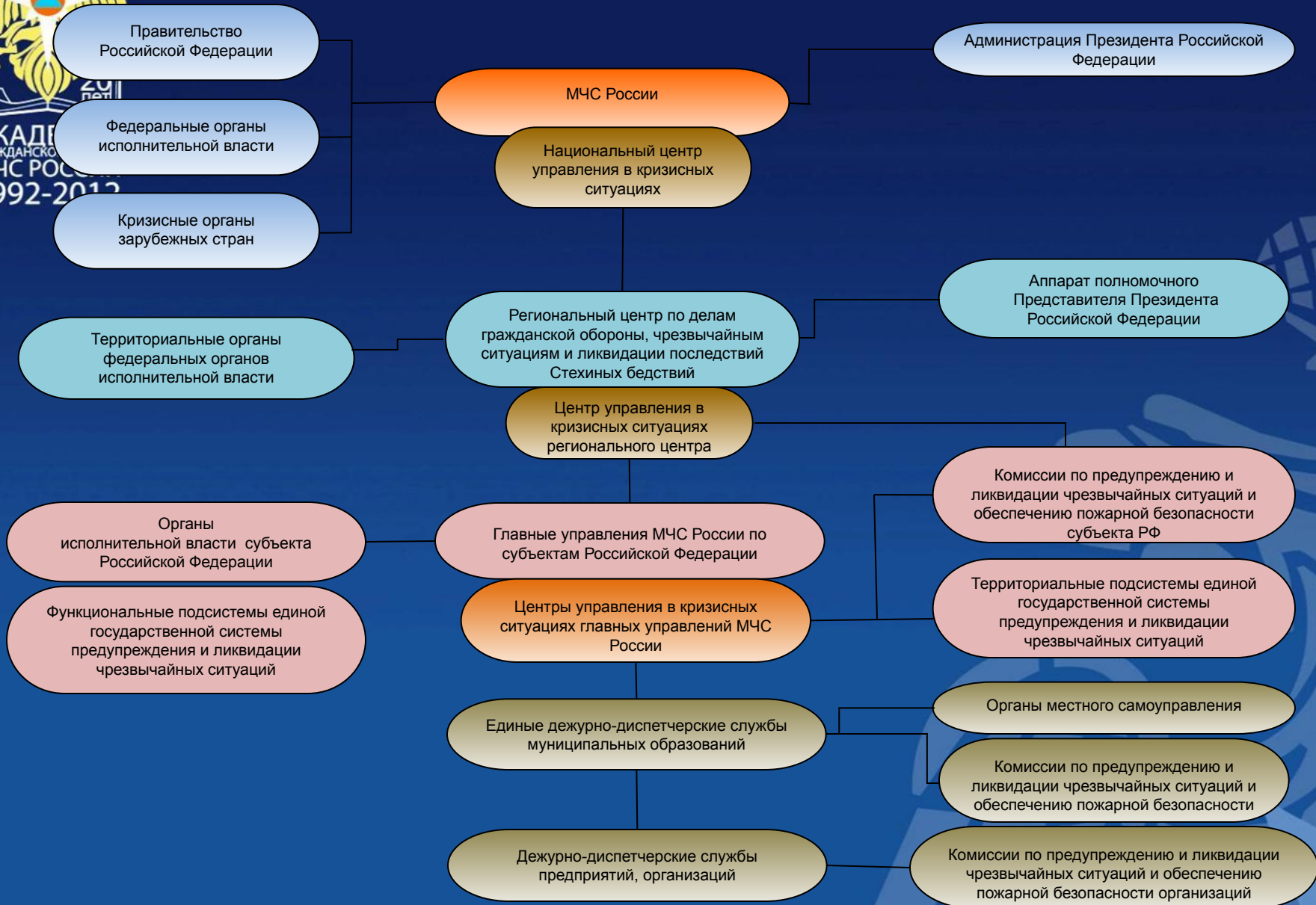



АКАДЕМИЯ
ГРАЖДАНСКОЙ ЗАЩИТЫ
МЧС РОССИИ
1992-2012

определение:

- кем, к какому времени, какие виды связи должны быть установлены;
- структуры системы связи;
- подразделениям связи;
- режимов работы средств связи;
- способа связи;
- мероприятий обеспечения и др.

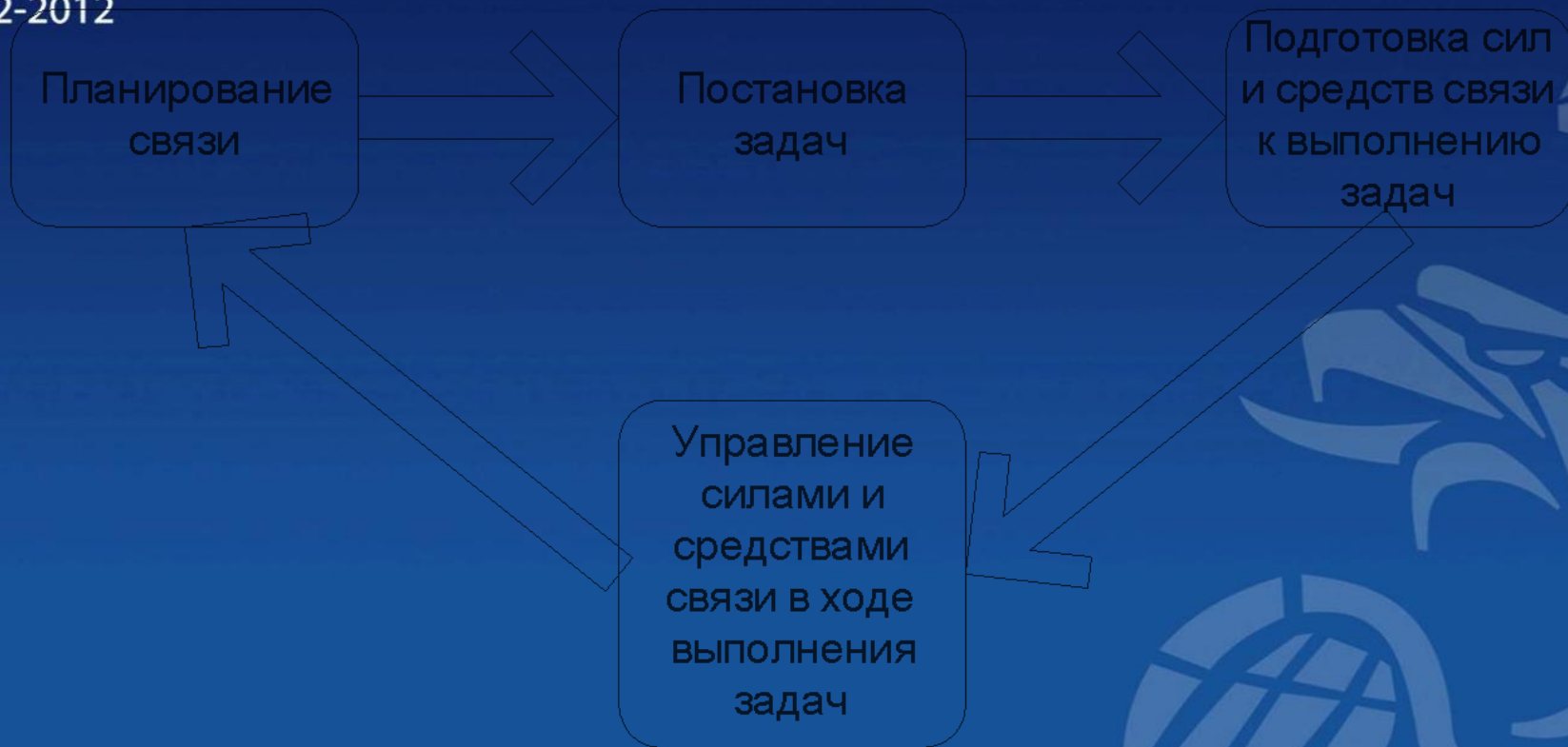



Принципы организации связи:

1. Соответствие связи требованиям управления, структуре группировки сил и решаемым задачам, которое предполагает:
 - общее руководство связью руководителем (органа ГОЧС), а непосредственное – начальника службы связи; управление связью должно характеризоваться активностью, решительностью, умелым маневром и наращиванием усилий на важнейших направлениях действий группировки, грамотным использованием резерва связи, всесторонним обеспечением;
 - ответственность старшего органа управления за связь с подчиненными; при этом, как вышестоящие, так и подчиненные органы управления обязаны принимать все меры для установления связи, а при потере связи – для немедленного ее восстановления; связь устанавливается с непосредственно подчиненными, а также на одну инстанцию ниже; в некоторых случаях – до низшего звена;



Принципы организации связи:

. Соответствие связи требованиям управления, структуре группировки сил и решаемым задачам, которое предполагает

- **своевременное планирование связи**; она организуется в соответствии с решением командира (начальника), указаниями начальника штаба (оперативного органа) и распоряжением по связи вышестоящего органа управления исходя из наличия, состояния сил и средств связи, времени на развертывание системы связи, а также с учетом воздействия негативных факторов ЧС;
- **территориальность (масштабность)**; организация связи должна осуществляться на всей территории, подверженной воздействию ЧС, на территории действий группировки сил РСЧС.



Принципы организации связи:

- **Опережающая готовность системы связи относительно готовности органов управления и группировки сил**
- **Максимальное использование потенциала связи для выполнения требований управления; для организации связи должны применяться те рода и виды связи, такие средства, которые по своим свойствам наиболее полно обеспечивают управление в данных конкретных условиях.**
- **Регламентация организации связи взаимодействия; связь между взаимодействующими органами управления, силами министерств и ведомств в зоне ЧС организуется распоряжением органа управления, организующего взаимодействие.**



АКАДЕМИЯ
ГРАЖДАНСКОЙ ЗАЩИТЫ
МЧС РОССИИ
1992-2012





СХЕМА СВЯЗИ В ИНТЕРЕСАХ УПРАВЛЕНИЯ СИЛАМИ МЧС РОССИИ НА МЕСТНОСТИ

Схема
организации связи Главного управления МЧС России по Амурской области при ликвидации чрезвычайных ситуаций

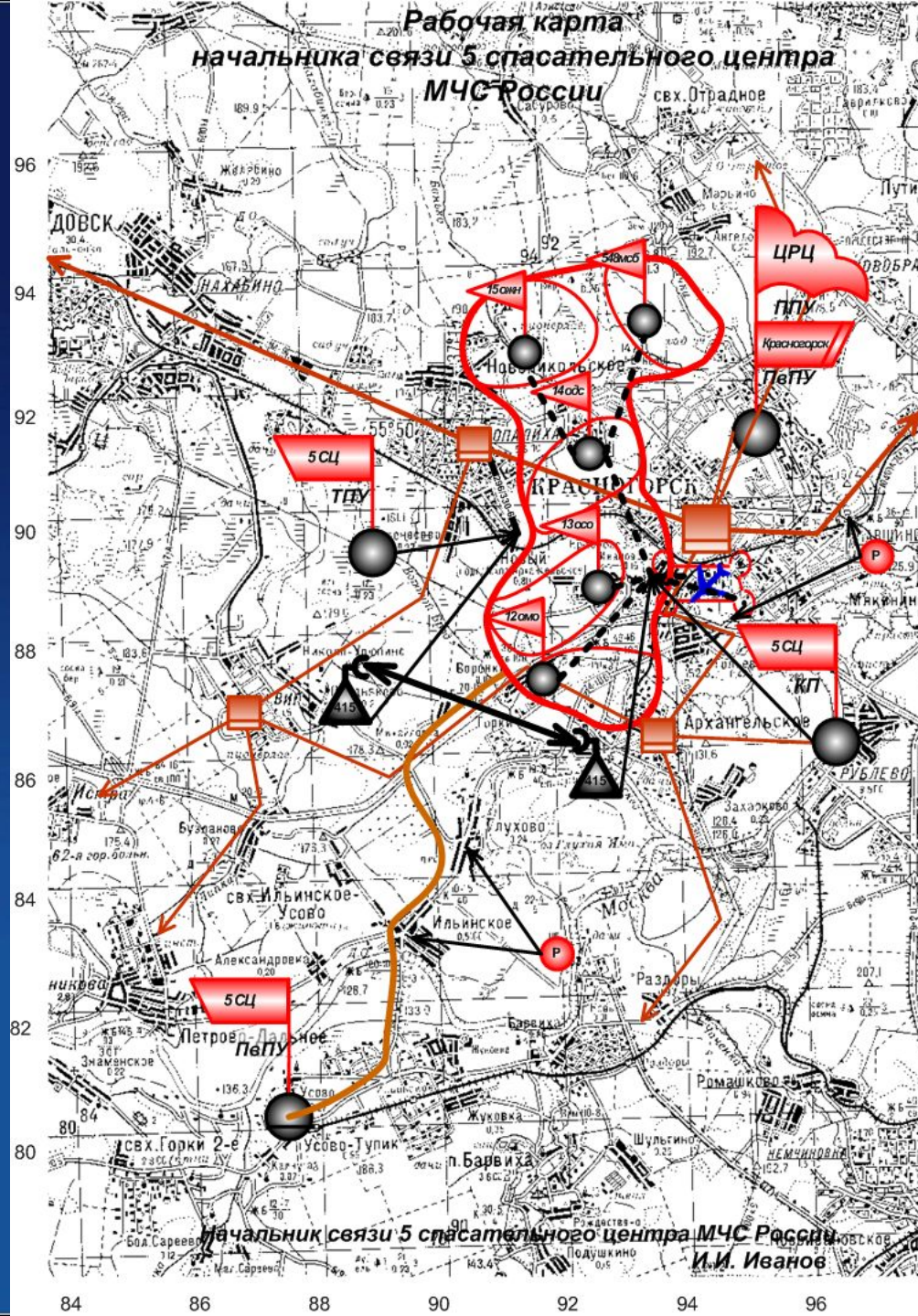

СХЕМА ОРГАНИЗАЦИИ СВЯЗИ ГУ МЧС России по Тамбовской области при ликвидации последствий паводка



**Начальник связи - начальник отдела
организации и развития систем управления, связи и оповещения
подполковник
А.Н. Попов**

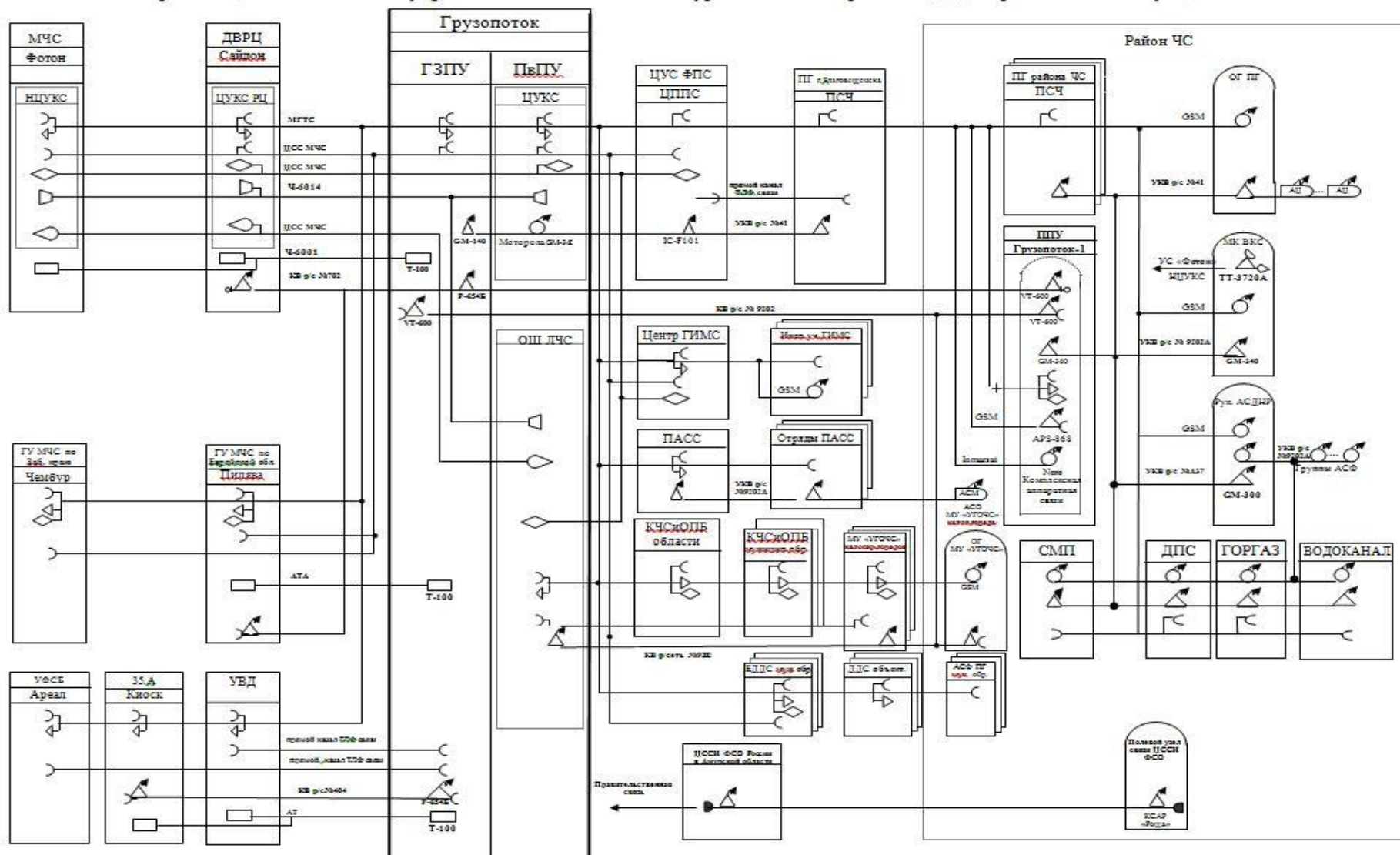
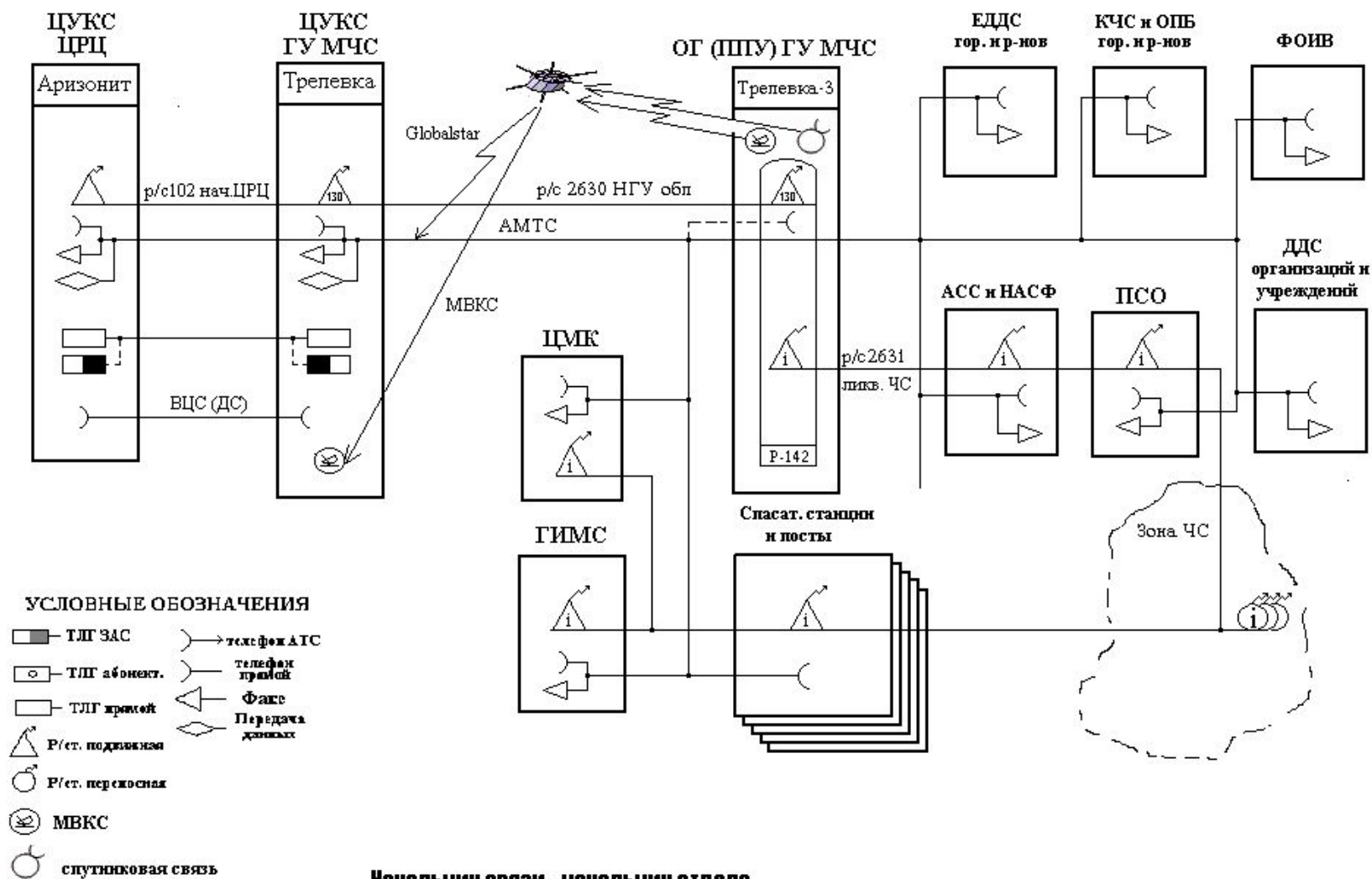

Схема организации связи ГО объекта экономики в ППД

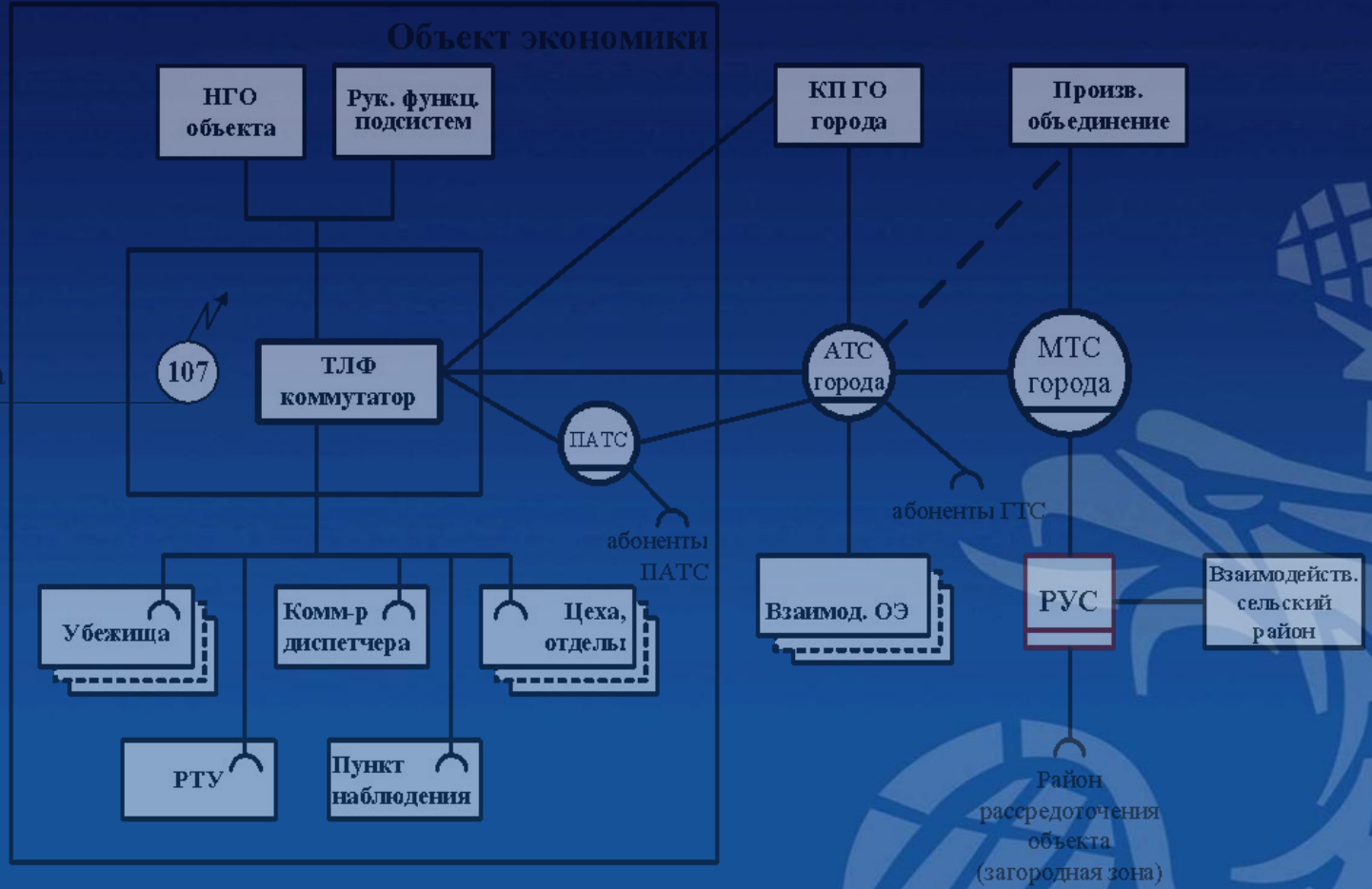

107
р/с НГО города
КП ГО города

*



Рис. 8. Схема организации связи и оповещения ОЭ (вариант)



АКАДЕМИЯ
ГРАЖДАНСКОЙ ЗАЩИТЫ
МЧС РОССИИ
1992-2012

107

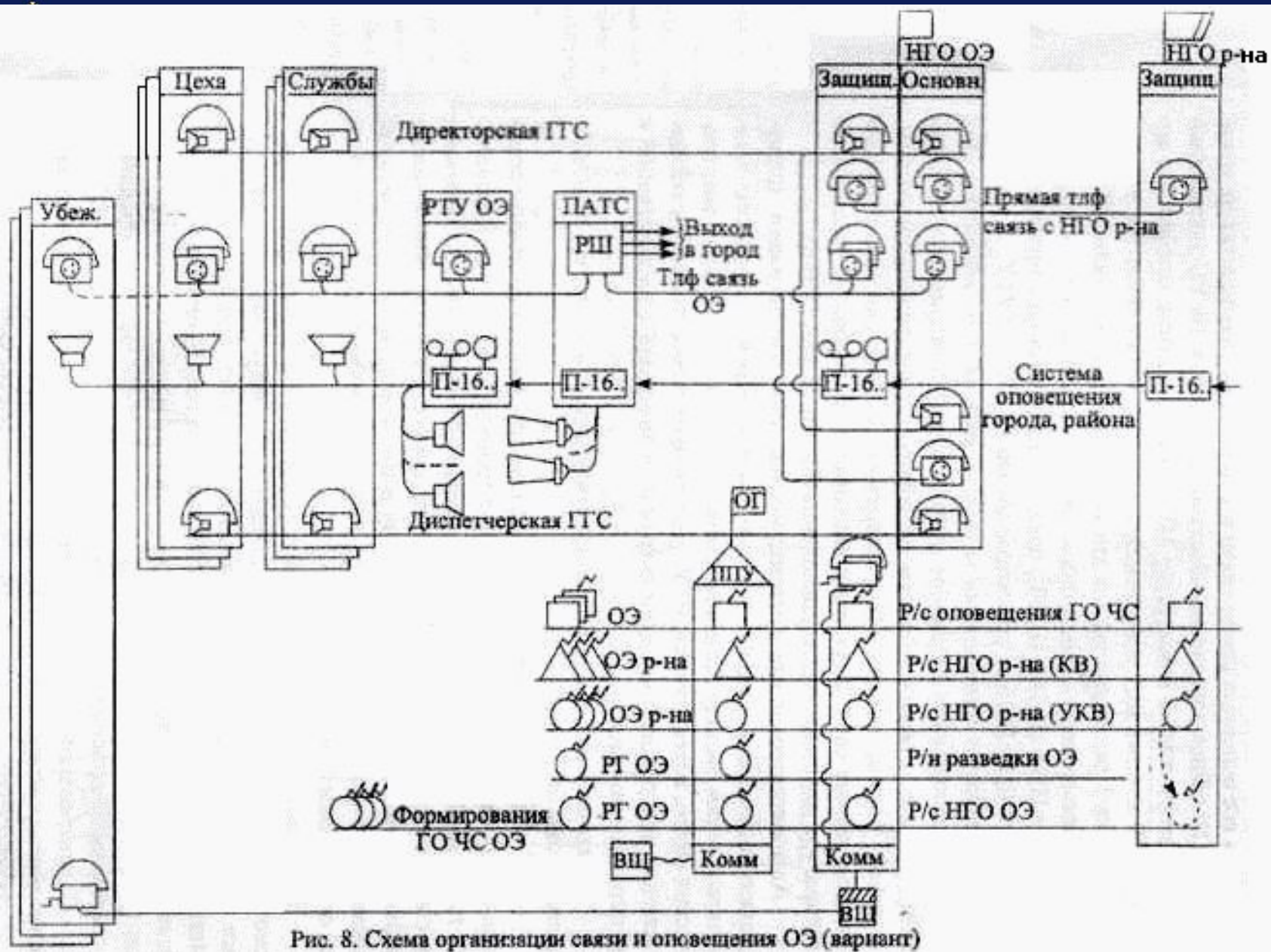
КП ГО города

107

КП ГО
соседних ОЭ

р/с НГО города

107

107

КП ГО города

107

формирования
ОЭ

р/с НГО ОЭ

107

107

КП ГО
соседних ОЭ

р/с головного ОЭ

107

Район
размещения в
загородной зоне

НГО сельского
населенного
пункта

АТС

РУС

МТС
города

Ком.
сооружения

Цеха

АТС
города

Рук. функц.
подсистем
РСЧС

КП ГО ОЭ

П-193

Пост
наблюдения

Громкоговоритель

от РТУ сельского населенного пункта

*



Схема организации связи ГО объекта экономики в очаге поражения (вариант)

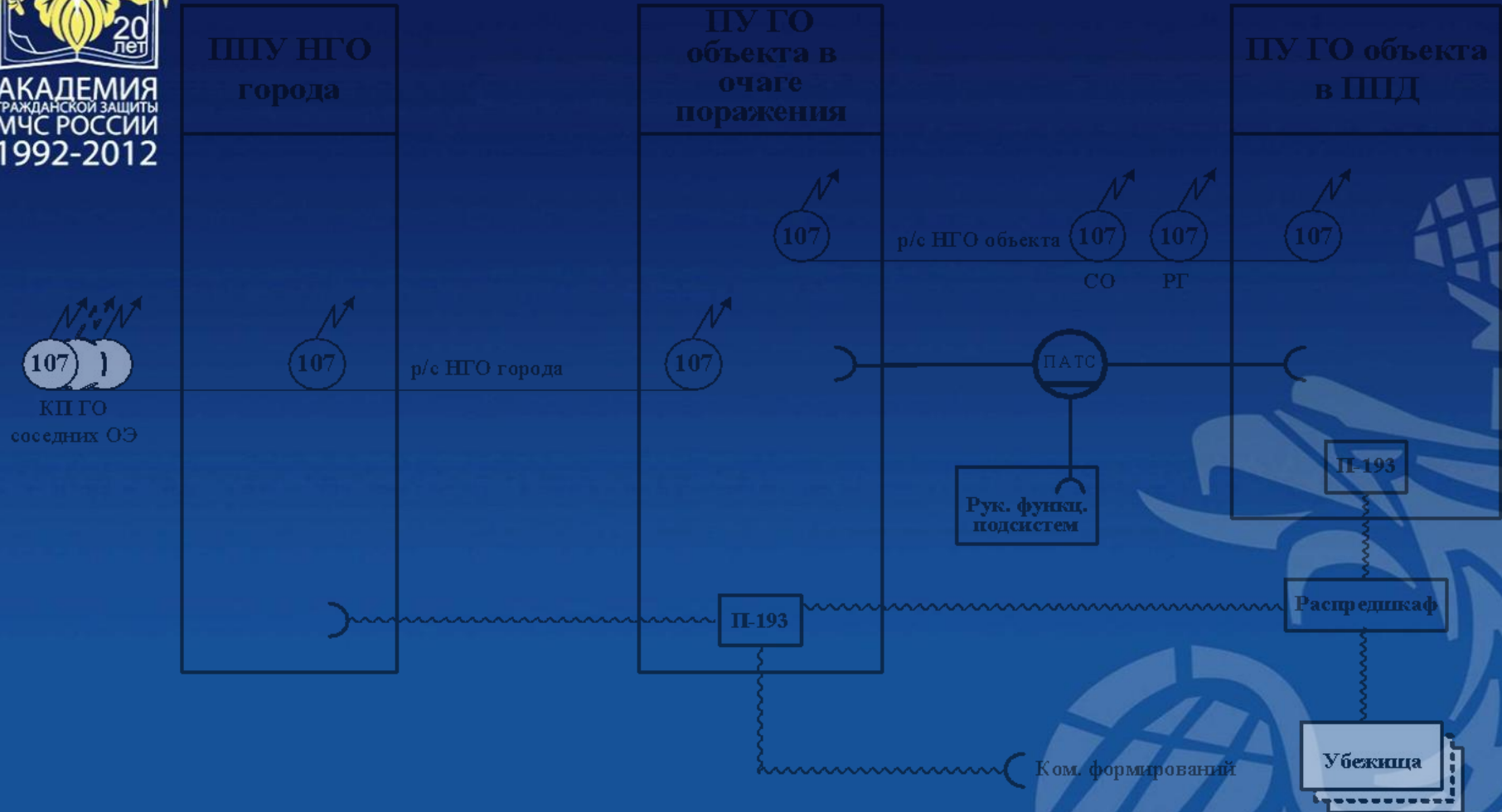

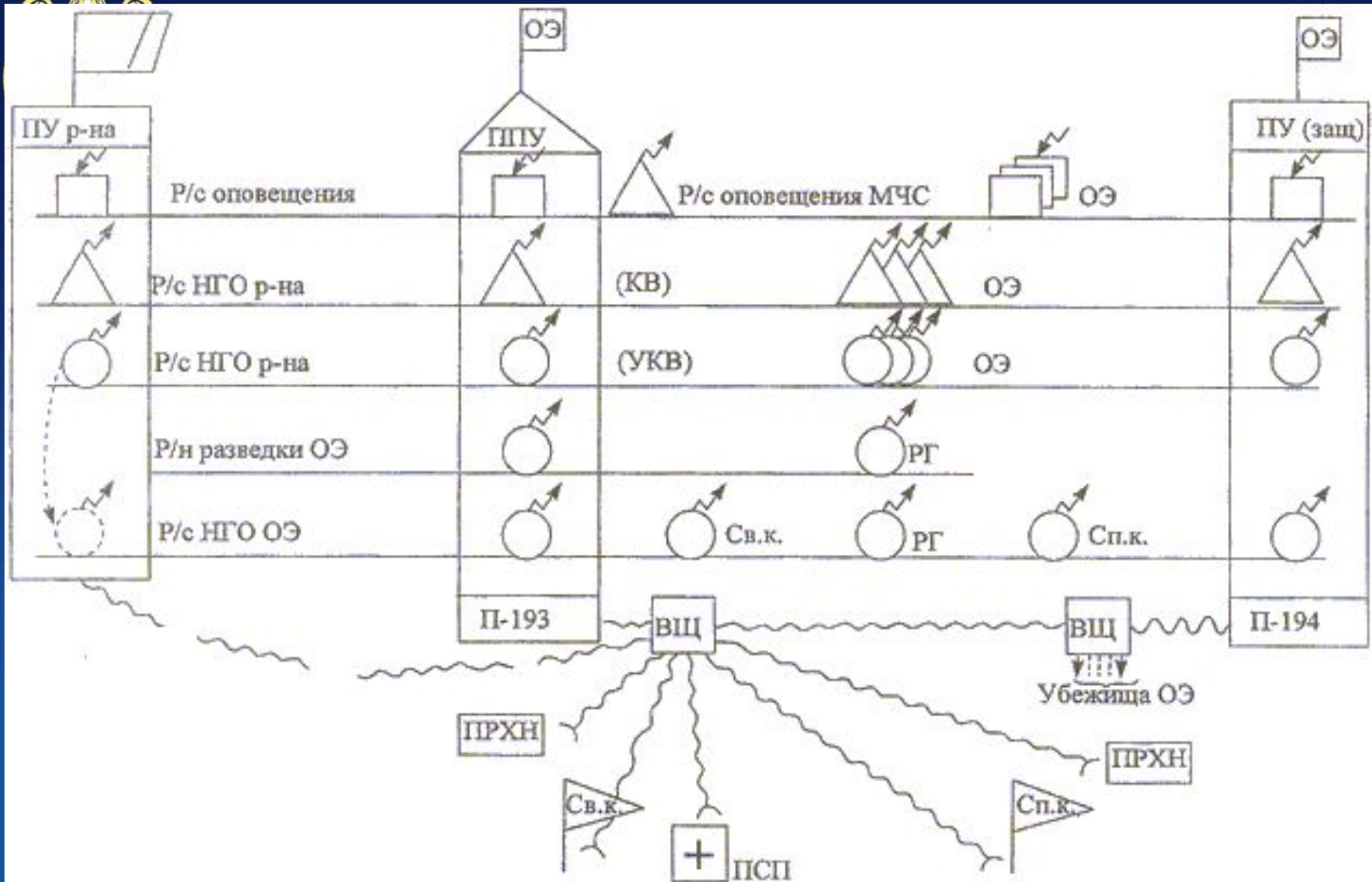



АКАДЕМИЯ
ГРАЖДАНСКОЙ ЗАЩИТЫ
МЧС РОССИИ
1992-2012

СПАСИБО ЗА ВНИМАНИЕ